

NEO BOOT

(DRIVE SHAFT BOOT)

2024

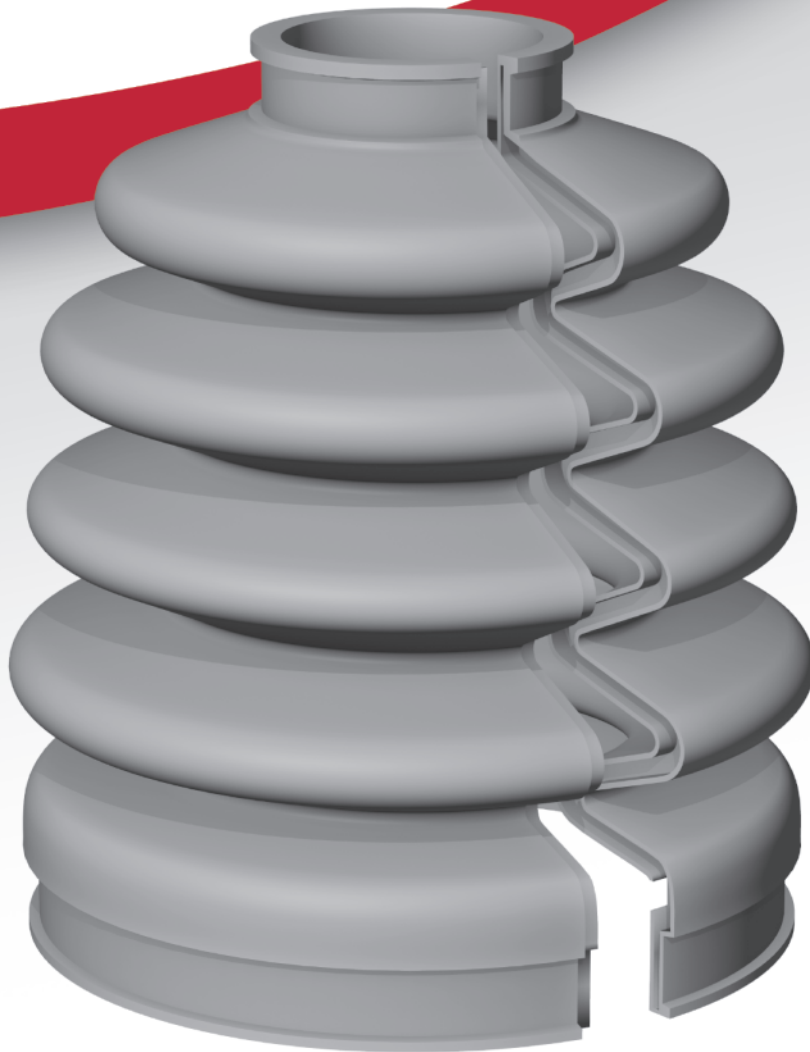



警告

お使いになる人や他の人への危害、財産の損害を未然に防止するため、必ずお守りいただくことを次のように説明しています。



注意

この表示を無視して、誤った取扱いをすると、人が傷害を負う可能性や火災・やけどの原因になる可能性が想定される内容を示します。



この表示は、必ず実行していただく「強制」内容を示します。



安全上の注意



使用上の注意

1. ブーツ取付け作業は必ず整備工場で行ってください。
2. 付属の構成部品以外は使用しないでください。
3. 適合車種の該当部品番号以外は、使用しないでください。
4. ブーツと車両の干渉のある場合は、使用しないでください。
5. 車両のドライブシャフトに異音、振動等、発生している場合は先にドライブシャフトの修理を行ってから交換してください。
6. 車両に改造などある場合は、使用しないでください。
7. ドライブシャフト周りが熱い時の作業は危険です。冷えてから行ってください。
- ① 8. 作業時は換気に充分注意し、保護メガネ・手袋を必ず着用してください。



保管上の注意

1. 直射日光を避け室温保管してください。
2. 火気のない所に保管してください。
3. 子供の手の届かない所に保管してください。

- 現品同梱の取扱説明書をよく読み、内容を守り作業を行ってください。

目 次

1. カタログ案内

ご注文の際は必ずご一読のうえ、本カタログをご利用くださいますようお願い申し上げます。

2. ネオブーツ(NEO BOOT)パーツリスト

・トヨタ	TOYOTA	5 ~	34
・日産	NISSAN	35 ~	58
・ホンダ	HONDA	59 ~	73
・マツダ	MAZDA	75 ~	88
・スバル	SUBARU	89 ~	96
・三菱	MITSUBISHI	97 ~	105
・スズキ	SUZUKI	107 ~	118
・ダイハツ	DAIHATSU	119 ~	132
・いすゞ	ISUZU	133 ~	138

各カーメーカー先頭ページに 車名別記載ページ案内があります。

3. 品番対照表

・純正品番	↔	品番	139 ~	148
・品番	↔	純正品番	149 ~	158

TOYOTA
トヨタ

NISSAN
日産

HONDA
ホンダ

MAZDA
マツダ

SUBARU
スバル

MITSUBISHI
三菱

SUZUKI
スズキ

DAIHATSU
ダイハツ

ISUZU
いすゞ

純正品番順
対照表-1

品番順
対照表-2

カタログの見方・略語解説・CV/J メーカー確認方法・製品構成について

カタログの見方

- ① 枠内の中央に1品番のみの場合は左右共有で適合できます。
- ② 品番の前に「右」・「左」の表示があるものは、左右それぞれの適合が異なります。
- ③ 「-」印は、適合ブーツ設定無しを表します。

気化器・過給器などの仕様を表します。
(CAB・EFI・ターボ・MSC等)
※P.3のカタログ中の略語解説をご確認ください。

車両取付部位とCV/J製造メーカー名を表します。
※P.3のCV/Jメーカー名確認方法をご確認ください。

グレード・仕向地・その他の分類を表します。

代表の純正品番を表示してあります。

車両型式	ENG 型式	排気量	仕様	MT	AT ドア	駆動 C/#	ABS	LSD	区分	適用年月	適用 情報	右 左	品番	(参考)純正品番
CXM10G	3C-TE	2200			AT	2WD				9709 - 0105			-	04438-44020 >TPE< 04438-44040
SXM10G	3S-FE	2000			AT	2WD				9605 - 9901			B-Q04	04438-12290 04438-20131
										9901 - 0105			-	04438-20132 >TPE<
SXM15G	3S-FE	2000			AT	C/# 0030373 ~ アウターボード ジョイント OD=85.40				C/# - 9804			B-Q04	04438-12300 04438-12301 04438-32171
													-	04438-21040 >TPE< 04438-21060

車台番号で分類されている場合、適用の始終を表します。

適用期間を表します。
①西暦の年月を表しています。
②「C/#」は適用期間の始終を車台番号で表しています。

樹脂ブーツであることを表します。

①シャフト OD = シャフト外径寸法を表します。
②アウターボードジョイントOD=アウタージョイントの外径寸法を表します。
※①②共に外径寸法により適合ブーツが異なります。確認の上選択してください。

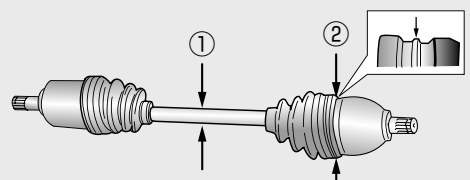

非分解には、純正品番の設定がありません。左記適用品番をご確認ください。

車両型式	型式	品番	(参考)純正品番
ムーヴ(L150, L150系)			
L150S	EF	B-A13	非分解 04426-B2010 >TPE<
		B-B13	非分解 04425-B2110 ※特殊代替 >TPE<
		B-B13	非分解 04425-B2110 >TPE<
L150S	EF	B-B13	非分解 04425-B2110 >TPE<

●ホンダ車の場合





車両型式	ENG 型式	排気量	仕様	MT	AT ドア	駆動 C/#	ABS	LSD	区分	適用年月	適用 情報	右 左	品番	(参考)純正品番
Z(リヤ・アウター)														
PA1-1##.2##	E07Z	660			AT	4WD				9810 - 0201		リヤ アウター	B-C04	44018-S2R-N01
PA1-3##	E07Z	660	ターボ		AT	4WD				9810 - 0201		リヤ アウター	B-C04	44018-S2R-N01

ホンダ車の場合、車両型式以降の -100・-3##等の記載は車台番号の頭3桁を表します。

略語解説

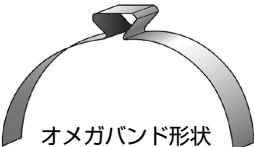
AT-2S	2速オートマ	EFI,ECI,EGI, MPI,PFI,SPI	燃料噴射装置
HMM	ホンダマチック (オートマ)	MSC	メカニカルスーパーチャージャー
S/S	スポーツシフト (オートマ)	SPC	スーパーチャージャー
CVT(ECVT)	無段変速機	TWC	ツインカム
ABS	アンチロックブレーキシステム	TCS	トラクションコントロール(点火時期制御)
LSD	リミテッドスリップデフ	非分解	CV/J非分解仕様
Fr	前輪	R	右側
Rr	後輪	L	左側
CV/J 純正補修品 交換車	新車組付け時と純正補修品のシャフトサイズが異なるもの		

CV/J製造のメーカーと確認方法(ブーツ外周部にある刻印を確認してください)

GKN	「GKN」の文字が刻印されています
NOK	「NOK」の文字が刻印されています
NTN	「NTN」の文字が刻印されています
SAGINAW	バンドの止め形状(オメガバンド)で 確認してください  オメガバンド形状
TK	「TK」の文字が刻印されています
TO,TOYOTA	「  」または「  」が刻印されています
NISSAN	「NISSAN」または「  」が刻印されています

製品構成について

- ドライブシャフトブーツ本体
- ブーツバンド(大・小 各1)
- グロメット(大・小 各1)
- 溶着剤
- グリース
- 取扱説明書
- 発熱シート



TOYOTA
トヨタ

NISSAN
日産

HONDA
ホンダ

MAZDA
マツダ

SUBARU
スバル

MITSUBISHI
三菱

SUZUKI
スズキ

DAIHATSU
ダイハツ

ISUZU
いすゞ

純正品番順
対照表-1

品番順
対照表-2

トヨタ
TOYOTA

日産
NISSAN

ホンダ
HONDA

マツダ
MAZDA

スバル
SUBARU

三菱
MITSUBISHI

スズキ
SUZUKI

ダイハツ
DAIHATSU

いすゞ
ISUZU

対照表-1
純正品番順

対照表-2
品番順

Memo

Series of horizontal dashed lines for memo writing.

車名	ページ	車名	ページ
bB・bBオープンデッキ	6	サイ	23
RAV 4	6	サイノス< α :アルファ、 β :ベータ>(40系)	23
RAV 4 EV	7	サイノス< α :アルファ、 β :ベータ>(50系)	23
WILL Vi、VS、サイファ	7	シエンタ	24
アイシス	8	スターレット(80系)	24
アクア	8	スターレット(90系)	24
アパロン	8	スーパーキー	24
アリオン・プレミオ	8	スプリンター・カリブ(90系)	24
アリスト	9	スプリンター・カリブ(110系)	24
アルファード G/V	9	スペイド・ポルテ	25
アルファード・ヴェルファイア HV	9	セプター・クーペ	25
イスト	9	セプター・ステーションワゴン	25
イプサム(M10G, M15G)	10	セプター・セダン	25
イプサム(M20系 '01.05~)	10	セラ	25
ヴァンガード	10	ダイナ(XZU系)	25
ウイッシュ	10	ダイナ150・トヨエースG15	25
ヴィッツ	10	ターセル・コルサ・カローラII(40系)	25
ウィンダム(10系)	11	ターセル・コルサ・カローラII(50系)	25
ウィンダム(20系)	12	デュエット	26
ヴォルツ	12	ナディア	26
エスティマ	12	ノア・ヴォクシー・エスクァイア	26
エスティマ(エミーナ・ルシーダ)	12	ハイエース(バン・ワゴン・ミューター)・レジアスエースバン	26
エスティマ(30,40系)	12	ハイエース・トラック	27
エスティマ(50系)	12	ハイラックス	27
エスティマ ハイブリッド	12	ハイラックス・ハイラックス スポーツピックアップ	27
オーバ	12	ハイラックス・サーフ	27
オーリス	13	パッソ	28
ガイア	13	パッソセット	28
カムリ・ビスタ(30系)	13	ハリアー	28
カムリ・ビスタ(40系)	14	ピクシスメガ	29
カムリ・グラシア(20系)	14	ピクシスエポック	29
カムリ・グラシア(ワゴン)	14	ピクシススペース	29
カローラ・スプリンター(90系)	15	ピクシスバン	29
カローラ・スプリンター(100系)~セダン&2ボックス	16	ピクシストラック	29
カローラ・スプリンター(100系)~バン	16	ビスタ・ビスタアルデオ(50系)	29
カローラ・スプリンター(100系)~ワゴン	16	ファンカーゴ	30
カローラ・スプリンター(110系)~セダン	17	ブラッツ	30
カローラ・スプリンター(110系)~ワゴン	17	プリウス	31
カローラ・フィールダー	17	ブレイド	31
カローラアクシオ・フィールダー・ルミオン	19	プロボックス・サクシード	31
カローラ・スパシオ	19	ベルタ	32
カローラセレス・スプリンターマリノ(100系)	19	ポルテ	32
カローラレビン・スプリンタートレノ(100系)	20	マークIIワゴン(クオリス)	33
カローラレビン・スプリンタートレノ(110系)	20	マークXジオ	33
キャミ	20	ライトエース・マスターエースサーフ・タウンエース	33
クイック デリバリー	20	ライトエース(ノア/バン)・タウンエース(ノア/バン)	33
クラウン	20	ライトエーストラック・タウンエーストラック(6#系)	34
クルーガー V/L	20	ライトエーストラック・タウンエーストラック(8#系)	34
コロナEXIV・カーリーナ ED・セリカ(180系)	21	ラウム	34
コロナ・カーリーナ・カルディナ(190系)	21	ラクテイス	34
コロナEXIV・カーリーナ ED・セリカ・カレン(200系)	22	レクサス HS	34
コロナプレミオ・カーリーナ・カルディナ(210系)	23	レジアス・グランビア・グラントハイエース・ツーリングハイエース	34

TOYOTA
トヨタNISSAN
日産HONDA
ホンダMAZDA
マツダSUBARU
スバルMITSUBISHI
三菱SUZUKI
スズキDAIHATSU
ダイハツISUZU
いすゞ純正品番順
対照表-1品番順
対照表-2

車両型式	ENG 型式 排気量 仕様	MT AT ドア	駆動 C/#	ABS	LSD	区分	適用年月	適用 情報	右 左	品番	(参考)純正品番
------	------------------	----------------	-----------	-----	-----	----	------	----------	--------	----	----------

bB・bBオープンデッキ

bB / bB OPEN DECK

NCP30	1NZ-FE 1300	AT	2WD	0001 - 0505						B-Q08	04438-52040 04438-52041 04427-52260 04427-52580
Type A				0505 - 0512		右				—	
						左			B-Q08	04427-52260 04427-52580	
Type B				0001 - 0205						—	03348-52071 04427-52240
				0205 - 0505					B-D04	04438-52121 04438-52122 04427-52170	
				0001 - 0512		右			—		
						左			B-D04	04427-52170	

NCP30

右側

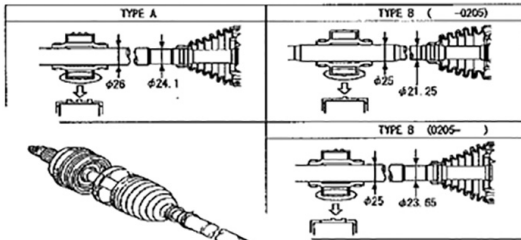

左側

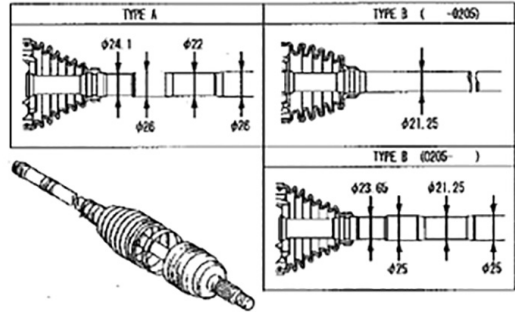

NCP31	1NZ-FE 1500	AT	2WD	0001 - 0208						B-Q08	04438-52040 04438-52042 04438-52041
Type A				0001 - 0505						B-Q08	04438-52041 04438-52042
				RH:Type B LH:Type A		右			B-D04	04427-52170	
Type A				0505 - 0512		左				B-Q08	04438-52041 04438-52042 04427-52260 04427-52580
									B-Q08	04438-52040 04438-52041	
NCP34	1NZ-FE 1500	AT	2WD	0001 - 0505						B-Q08	04438-52060 04438-52061 04438-52062 04438-52063 04427-52540 04438-52080 04427-52310 04428-52140
NCP35	1NZ-FE 1500	AT	4WD	0001 - 0112						B-Q08	
				0112 - 0512						B-Q08	

NCP31,NCP34

右側

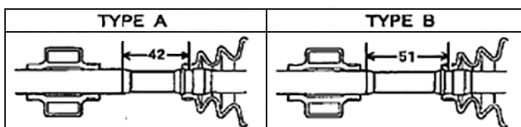

左側

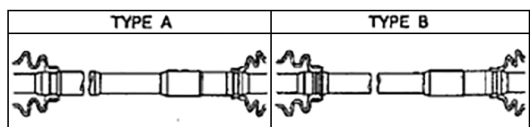

GNC20	K3-VE 1300	AT	2WD	0601 - 1607						B-D03	04425-B1080 04425-B1082 04425-B1081
GNC21	3SZ-VE 1500	AT	2WD	0601 - 1607						B-D03	04425-B1080 04425-B1082 04425-B1081
GNC25	K3-VE 1300	AT	4WD	0601 - 1409						B-D03	04425-B1080 04425-B1082 04425-B1081

RAV 4

ACA31	2AZ-FE 2400	AT	2WD	0511 - 1606						B-S06	04427-44041 04428-42110
SXA10	3S-# 2000	MT , AT	4WD	9404 - 9901						B-Q04	04438-32172 04438-12300 04438-12301
				9901 - 0005						—	04438-12302 >TPE<

トヨタ TOYOTA

日産 NISSAN

ホンダ HONDA

マツダ MAZDA

スバル SUBARU

三菱 MITSUBISHI

スズキ SUZUKI

ダイハツ DAIHATSU

いすゞ ISUZU

対照表-1 純正品番順

対照表-2 品番順

年号表	西暦	94	95	96	97	98	99	00	01	02	03	04	05	06	07	08	09	10	11	12	13	14	15	16	17	18	19	20	21	22	23	24
	和暦	6	7	8	9	10	11	12	13	14	15	16	17	18	19	20	21	22	23	24	25	26	27	28	29	30	31/1	2	3	4	5	6

車両型式	ENG		MT	AT	駆動	ABS	LSD	区分	適用年月	適用情報	右	左	品番	(参考)純正品番
	型式	排気量 仕様												

RAV 4

SXA11	3S-#	2000	MT	AT	4WD				9504 - 9901				B-Q04	04438-12300
														04438-12301
									9901 - 0005				—	04438-12302 >TPE<
SXA15	3S-FE	2000	MT		2WD				9709 - 0005				B-S06	04438-42040
														04438-42060
														04438-12290
				AT	2WD				9709 - 9901				B-Q04	04438-20131
									9901 - 0005				—	04438-20132 >TPE<
SXA16	3S-FE	2000	MT		2WD				9709 - 0005				B-S06	04438-42040
														04438-42060
														04438-12290
				AT	2WD				9709 - 9901				B-Q04	04438-20131
									9901 - 0005				—	04438-20132 >TPE<

RAV 4 EV

BEA11G									9608 - 9805				B-R03	04438-20070
														04438-20370 >TPE<
									9805 - 0004				—	04438-20371
ECA10G									9608 - 9805				B-R03	04438-20070
ZCA25W	1ZZ	1800			AT	2WD			0005 - 0104				—	04438-20132
														04428-12250
									0104 - 0511				B-Q07	04428-12250
ZCA26W	1ZZ	1800			AT	2WD			0005 - 0104				—	04438-20132
														04428-12250
									0104 - 0511				B-Q07	04428-12250
ACA20W	1AZ	2000			AT	4WD			0005 - 0511				B-S06	04428-42090
ACA21W	1AZ	2000			AT	4WD			0005 - 0511				B-S06	04428-42090
ACA31W	2AZ	2400			CVT	4WD			0511 - 1606		右		B-S06	04427-44041
													—	04428-42110
ACA36W	2AZ	2400			CVT	2WD			0511 - 1606		右		B-S06	04427-44050
											左		B-S06	04428-42110

Will Vi, VS, サイファ

Will Vi, Vs, CYPHA

NCP19	2NZ-FE	1300			AT	2WD			0001 - 0112				B-Q08	04438-52041
														04427-52240
									注)1 Type A				—	
									注)1 Type B					
NCP70	2NZ-FE	1300			AT	2WD			0209 - 0507				B-Q08	04427-52260 04427-52580
														04438-52041 04438-52042
									注)2 Type A				B-D04	04438-52122 04427-52170
									注)2 Type B					
NCP75	1NZ-FE	1500			AT	4WD			0209 - 0507				B-Q08	04427-52540 04438-52080
														04427-52310 04428-52500
NZE127	1NZ-FE	1500			AT	2WD			0201 - 0404				B-Q08	04427-52891
ZZE127	1ZZ-FE	1800			AT	2WD			0104 - 0404		右		—	43460-80004
													左	B-Q07
ZZE128	2ZZ-GE	1800			AT	2WD			0104 - 0404		右		—	04438-12540
													左	—
ZZE129	1ZZ-FE	1800			AT	4WD			0104 - 0404		右		—	43460-80040
													左	B-Q07

現車の年式・ドライブシャフト TYPE を確認の上、ブーツを選定してください。

注)1: NCP19 6 Will
Lh



計測位置
インナーブーツ側 *部



TYPE	サイズ
A	φ26
B	φ21.25

注)2: NCP70 6 Will
Lh = インナー側シャフト中間軸・太軸部 長さ違い
... TYPE A 61mm, TYPE B 45.5mm



Rh = インナー側シャフト中間軸・太軸部 径違い
... TYPE A φ26mm, TYPE B φ25mm



TOYOTA
トヨタ

NISSAN
日産

HONDA
ホンダ

MAZDA
マツダ

SUBARU
スバル

MITSUBISHI
三菱

SUZUKI
スズキ

DAIHATSU
ダイハツ

ISUZU
いすゞ

純正品番順
対照表-1

品番順
対照表-2

車両型式	ENG 型式 排気量 仕様	MT AT ドア	駆動 C/#	ABS	LSD	区分	適用年月	適用 情報	右 左	品番	(参考)純正品番
------	------------------	----------------	-----------	-----	-----	----	------	----------	--------	----	----------

トヨタ
TOYOTA

日産
NISSAN

ホンダ
HONDA

マツダ
MAZDA

スバル
SUBARU

三菱
MITSUBISHI

スズキ
SUZUKI

ダイハツ
DAIHATSU

いすゞ
ISUZU

対照表-1
純正品番順

対照表-2
品番順

アイシス

ISIS

ANM10G	1AZ-FSE 2000		CVT 2WD				0409 - 0902			B-S06	04438-42103 04438-28052 04438-42060 04438-42080
ANM10W	1AZ-FSE 2000		CVT 2WD				0409 - 0902			B-S06	04438-42103 04438-28052 04438-42060 04438-42080
ANM15G	1AZ-FSE 2000		CVT 4WD				0409 - 0902			B-S06	04438-42103 04438-28052 04438-42060 04438-42070
ANM15W	1AZ-FSE 2000		CVT 4WD				0409 - 0902			B-S06	04438-42103 04438-28052 04438-42060 04438-42070
ZGM10G	2ZR-FAE 1800		CVT 2WD				0909 - 1801		右	B-D03	04428-12470
									左	—	04427-12540
ZGM10W	2ZR-FAE 1800		CVT 2WD				0909 - 1801		右	B-D03	04428-12470
									左	—	04427-12540
ZGM11G	3ZR-FAE 2000		CVT 2WD				0909 - 1801			B-S06	04427-28190 04427-28191 04428-42070 04428-42070
ZGM11W	3ZR-FAE 2000		CVT 2WD				0909 - 1801			B-S06	04427-28190 04427-28191 04428-42070 04428-42070
ZGM15G	2ZR-FAE 1800		CVT 4WD				1003 - 1408		右	B-D03	04427-12760 04427-12762
									左	—	04428-12740 04428-12781
ZGM15W	2ZR-FAE 1800		CVT 4WD				1003 - 1408		右	B-D03	04427-12760 04427-12762
									左	—	04428-12740 04428-12781
ZNM10G	1ZZ-FE 1800		CVT 2WD				0409 - 0508		右	—	非分解
							0508 - 0903		左	B-Q07	04438-12481 04428-12250
									右	—	非分解
									左	—	04428-12340
							0904 - 0909		右	—	非分解
									左	—	04428-42101
ZNM10W	1ZZ-FE 1800		CVT 2WD				0409 - 0508		右	—	非分解
							0508 - 0903		左	B-Q07	04438-12481 04428-12250
									右	—	非分解
									左	—	04428-12340
							0904 - 0909		右	—	非分解
									左	—	04428-42101

アクア

AQUA

NHP10	1NZ-FXE 1500	MT , AT	2WD				1112 - 1904			B-Q08	04427-47051 04427-47052
-------	--------------	---------	-----	--	--	--	-------------	--	--	-------	----------------------------

アバロン

AVALON

MCX10	1MZ-FE 3000		AT 2WD				9503 - 9608			B-S03	04438-06060
			AT 2WD				9608 - 9610			B-S03	04438-06060
							9608 - 9610			—	04438-06100 >TPE<
			AT 2WD				9610 - 0002			B-S03	04438-06060

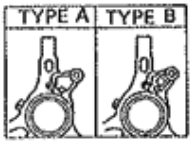

※ナックル Type により選択

アリオン・プレミオ

ALLION / PREMIO

NZT240	1NZ-FE 1500		AT 2WD				0102 - 0603 0604 - 0705			B-Q08	04427-52580 04427-52490
NZT260	1NZ-FE 1500		CVT 2WD				0705 - 1904			B-Q08	04427-52891 04427-12530 04427-52890 04427-52671
ZZT240	1ZZ-FE 1800		AT 2WD				0112 - 0508 0508 - 0705			B-Q07	04428-12250 04428-12340
ZZT245	1ZZ-FE 1800		AT 4WD				0112 - 0508 0508 - 0705			B-Q07	04428-12250 04428-12340
ZRT260	2ZR-FAE 1800		CVT 2WD				0705 - 2103			—	04428-12740
ZRT265	2ZR-FAE 1800		CVT 4WD				1003 - 1408 0705 - 2103		右	B-D03	04427-12760 04427-12762
									左	—	04428-12740 04428-12781
AZT240	1AZ-FSE 2000		CVT 2WD				0112 - 0207 0207 - 0411 0411 - 0412			— B-S06 B-S06	04438-42101 04438-42102 04438-42103 04428-58030
							0412 - 0705			— B-S06	04428-20010 04438-42102 04438-42103
ZRT261	3ZR-FAE 2000		CVT 2WD				0712 - 1708			B-S06	04427-44040 04427-44041 04428-58030 04428-42070

年号表	西暦	94	95	96	97	98	99	00	01	02	03	04	05	06	07	08	09	10	11	12	13	14	15	16	17	18	19	20	21	22	23	24
	和暦	6	7	8	9	10	11	12	13	14	15	16	17	18	19	20	21	22	23	24	25	26	27	28	29	30	31/1	2	3	4	5	6

車両型式	ENG 型式 排気量 仕様	MT ドア	AT	駆動 C/#	ABS	LSD	区分	適用年月	適用 情報	右 左	品番	(参考)純正品番
------	------------------	----------	----	-----------	-----	-----	----	------	----------	--------	----	----------

アリスト

ARISTO

UZS143	1UZ-FE 4000		AT	4WD				9210 - 9708			B-E04	04438-10080
--------	-------------	--	----	-----	--	--	--	-------------	--	--	-------	-------------

アルファード G/V

ALPHARD G / V

ANH10W	2AZ-FE 2400		AT	2WD				0205 - 0411			B-S06	04438-28051 04428-42070
								0411 - 0804			B-S06	04428-58030 04428-42070
ANH15W	2AZ-FE 2400		AT	4WD				0205 - 0411			B-S06	04438-28051 04428-42070
								0411 - 0804			B-S06	04428-58030 04428-42070
MNH10W	1MZ-FE 3000		AT	2WD				0205 - 0804			-	04438-44050 04428-58070
MNH15W	1MZ-FE 3000		AT	4WD				0205 - 0411			B-S06	04438-28051 04428-42070
								0411 - 0804			B-S06	04428-58030 04428-42070

アルファード・ヴェルファイア HV

ALPHARD / VELLFIRE HV

ATH10W	2AZ-FXE 2400 ハイブリッド		CVT	2WD				0307 - 0804			B-S06	04438-28052 04428-42070
												04428-58030
ANH20W	2AZ-FE 2400		CVT	2WD				0804 - 1501		右	-	04427-44050 04428-42111
ANH25W	2AZ-FE 2400		CVT	4WD				0804 - 1501			B-S06	04428-42110
											B-S06	04427-44040 04427-44041
ATH20W	2AZ-FXE 2400		CVT	2WD				1112 - 1501			-	04427-42010 04427-42011
GGH20W	2GR-FE 3500		CVT	2WD				0804 - 1501			-	04428-42120 04428-78030
											-	04428-42120 04428-78030
GGH25W	2GR-FE 3500		CVT	4WD				0804 - 1501			-	04427-42010 04427-42011
AYH30W	2AR-FXE 2500		CVT	2WD				1501 - 2306			-	04427-58100 04428-58080
											-	04428-58080
AGH30W	2AR-FE 2500		CVT	2WD				1501 - 2306			-	04427-58060 04428-58080
AGH35W	2AZ-FE 2500		CVT	4WD				1501 - 2306			-	04427-58070 04427-58080
GGH30W	2GR-FE 3500		AT	2WD				1501 - 2306			-	04427-58080 04428-58090
GGH35W	2GR-FE 3500		AT	4WD				1501 - 2306			-	04427-58090 04428-58090

イスト

IST

NCP60	2NZ-FE 1300		AT	2WD				0204 - 0707			B-Q08	04438-52041 04427-52260
											-	04427-52580 04427-52671
											B-D04	04438-52071 04427-52240
NCP61	1NZ-FE 1500		AT	2WD				0208 - 0707			B-Q08	04438-52122 04427-52170
											-	04438-52041 04427-52280
NCP65	1NZ-FE 1500		AT	4WD				0204 - 0707			B-Q08	04427-52580 04427-52490
NCP65	1NZ-FE 1500		AT	4WD				0204 - 0707			B-Q08	04438-52080 04427-52540

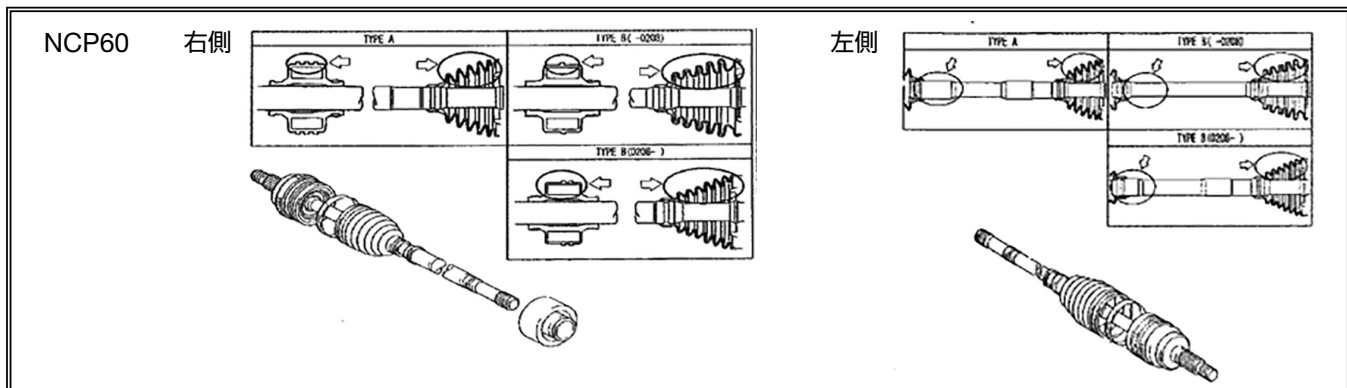

TOYOTA トヨタ
NISSAN 日産
HONDA ホンダ
MAZDA マツダ
SUBARU スバル
MITSUBISHI 三菱
SUZUKI スズキ
DAIHATSU ダイハツ
ISUZU いすゞ
純正品番順
対照表-1
対照表-2

トヨタ

TOYOTA

車両型式	ENG 型式	排気量	仕様	MT	AT	駆動 C/#	ABS	LSD	区分	適用年月	適用 情報	右 左	品番	(参考)純正品番
------	-----------	-----	----	----	----	-----------	-----	-----	----	------	----------	--------	----	----------

イスト

IST

NCP110	1NZ-FE	1500			CVT	2WD				0707 - 1408			B-Q08	04427-52670 04427-12530	04427-52671 04427-52890
NCP115	1NZ-FE	1500			CVT	4WD				0707 - 1604			—	04427-52710 04427-12500	04427-52A00 04428-52840
ZSP110	2ZR-FE	1800			AT	2WD				0707 - 1008			—	04427-12540 04428-12740	

イブサム(M10G, M15G)

IPSUM (M10G, M15G)

CXM10G	3C-TE	2200			AT	2WD				9709 - 0105			—	04438-44020 04438-44040	>TPE<
SXM10G	3S-FE	2000			AT	2WD				9605 - 9901			B-Q04	04438-12290 04438-20131	
										9901 - 0105			—	04438-20132	>TPE<
SXM15G	3S-FE	2000			AT	4WD				9605 - 9804			B-Q04	04438-12300 04438-32171	04438-12301
										9804 - 0105			—	04438-21040	>TPE<
														04438-21060	

イブサム(M20系 '01.05~)

IPSUM (M20 '01.05~)

ACM21W	2AZ-FE	2400			AT	2WD				0105 - 0407			B-S06	04438-28051 04438-28052	>TPE<
ACM26W	2AZ-FE	2400			AT	4WD				0310 - 0902			B-S06	04428-42070 04438-28052	04438-42102 04438-42103

ヴァンガード

VANGUARD

ACA33	2AZ-FE	2400			CVT	4WD				0708 - 1311			B-S06	04427-44040 04428-42110	04427-44041
-------	--------	------	--	--	-----	-----	--	--	--	-------------	--	--	--------------	----------------------------	-------------

ウィッシュ

WISH

ANE10	1AZ-FSE	2000			CVT	2WD				0304 - 0903			B-S06	04438-42102	
ANE11	1AZ-FSE	2000			CVT	2WD				0304 - 0903			B-S06	04438-42102	
ZNE10	1ZZ-FE	1800			AT	2WD				0301 - 0903			B-Q07	04428-12250	
ZNE14	1ZZ-FE	1800			AT	4WD				0301 - 0903			B-Q07	04428-12250	
ZGE20	2ZR-FAE	1800			AT	2WD				0903 - 1711		右 左	—	04427-12470 04427-12540	04428-12780
ZGE21	3ZR-FAE	2000			AT	2WD				0903 - 1214			B-S06	04427-44040 04428-42070	04427-44041
ZGE22	3ZR-FAE	2000			AT	2WD				0903 - 1411		右 左	B-S06	04428-58030 04428-42111	04428-42070
ZGE25	2ZR-FAE	1800			AT	4WD				1003 - 1408		右 左	B-D03	04427-12760 04428-12780	04427-12762 04428-12781

ヴィッツ

VITZ

NCP10	2NZ-FE	1300		MT	AT	2WD				9909 - 0212			B-Q08	04438-52040 04438-52090	04438-52041
													—	04427-52240 04438-52071	>TPE<
										0212 - 0501			B-Q08	04438-52041 04438-52042	>TPE<
										0212 - 0501			B-D04	04438-52122 04427-52170	>TPE<
										0206 - 0208			B-Q08	04438-52090 04438-52041	>TPE<
										0208 - 0501			B-Q08	04438-52041 04438-52042	>TPE<
										0208 - 0501			B-D04	04438-52122 04427-52170	>TPE<
										0208 - 0211			B-D04	04438-52122	>TPE<

* CV/J TYPEにより選択
CVT 2WD

クラヴィア , U

トヨタ
TOYOTA

日産
NISSAN

ホンダ
HONDA

マツダ
MAZDA

スバル
SUBARU

三菱
MITSUBISHI

スズキ
SUZUKI

ダイハツ
DAIHATSU

いすゞ
ISUZU

対照表-1
純正品番順

対照表-2
品番順

年号表	西暦	94	95	96	97	98	99	00	01	02	03	04	05	06	07	08	09	10	11	12	13	14	15	16	17	18	19	20	21	22	23	24
	和暦	6	7	8	9	10	11	12	13	14	15	16	17	18	19	20	21	22	23	24	25	26	27	28	29	30	31/1	2	3	4	5	6

車両型式	ENG 型式 排気量 仕様	MT AT ドア	駆動 C/#	ABS	LSD	区分	適用年月	適用 情報 右 左	品番	(参考)純正品番
------	------------------	----------------	-----------	-----	-----	----	------	--------------------	----	----------

ヴィッツ

VITZ

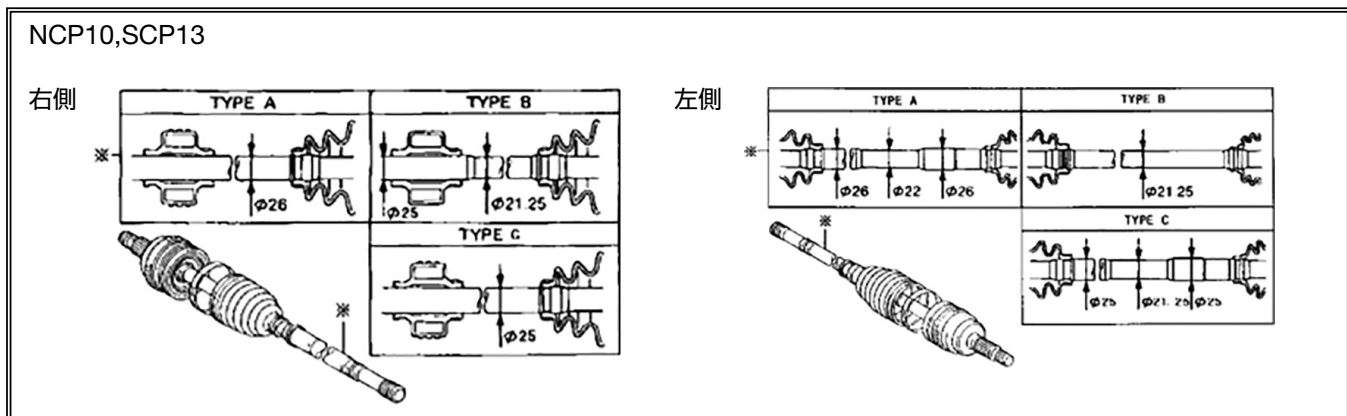

NCP13	1NZ-FE 1500	MT , AT	2WD	9909 - 0112		B-Q08	04438-52040 04438-52041	
				0112 - 0206	RS	B-Q08	04438-52040 04438-52041	
NCP15	2NZ-FE 1300	MT , AT	4WD	9908 - 0112		B-Q08	04438-52060 04438-52061 04438-52062 04438-52063	
				0112 - 0501		B-Q08	04438-52080 04438-52540 04427-52310	
SCP10	1SZ-FE 1000	MT , AT	2WD	9901 - 0112		—	04438-52020	
				0112 - 0501		B-B15	04438-52110 04427-52180	
				0112 - 0501	B, F	B-B15	04438-52110 04427-52180	
SCP13	2SZ-FE 1300	MT , AT	2WD	0212 - 0312	TYPE C	B-D04	04438-52122 04427-52170	
				0212 - 0501		B-D04	04427-52170	
KSP90	1KR-FE 1000		CVFC 2WD	0501 - 0808		B-B15	04427-52380 04427-52381	
				0808 - 1012		—	04427-52840 04428-52780	
NCP91	1NZ-FE 1500	MT , CVFC	2WD	0501 - 0909		B-Q08	04427-52260 04427-52580 04427-12530 04427-52671	
				0909 - 1002		B-Q08	04427-52671 04427-52891 04427-52890	
		MT	2WD	1003 - 1007		B-Q08	04427-52891	
			CVFC 2WD	1003 - 1012		B-Q08	04427-52891	
NCP95	2NZ-FE 1300		AT 4WD	0501 - 0603		B-Q08	04427-52310 04427-52540 04428-52140 04428-52500	
				0604 - 1012		B-Q08	04427-52700 04428-52800 04427-52540 04428-52801	
				0501 - 1012		—	04427-52680 04427-52870 04427-52531 04427-52871	
SCP90	2SZ-FE 1300		CVFC 2WD	0501 - 1012		B-D04	04427-52220 04427-52170 04427-52690 04427-52171	
NCP130	2SZ-FE 1300		CVT 2WD	1012 - 2001		B-D04	04427-52690	
NCP131	1NZ-FE 1500	MT	2WD	1012 - 1904		B-Q08	04427-52890 04427-52891	
			CVT 2WD	1012 - 1408		B-Q08	04427-52891	
						右 左	— 04428-52850	
NHP130	1NZ-FXE 1500	AT , CVT	2WD	1701 - 1904		B-Q08	04427-47051 04427-47052	
KSP130	1KR-FE 1000		CVT 2WD	1012 - 2001		—	04427-52A20	
NSP130	1NR-FE 1300		CVT 2WD	1012 - 2001		B-D04	04427-52170 04427-52690 04427-52171 04427-52691	
NSP135	1NR-FE 1300		CVT 4WD	1012 - 2001		—	04427-12750 04428-52860	

ウィンドム(10系)

WINDOM (10)

VCV10	3VZ-FE 3000		AT 2WD	9110 - 9608		B-S03	04438-33020 04438-33021 04438-06060 04438-06040	
VCV11	4VZ-FE 2500		AT 2WD	9308 - 9608		B-S03	04438-06040 04438-33021	

TOYOTA
トヨタ

NISSAN
日産

HONDA
ホンダ

MAZDA
マツダ

SUBARU
スバル

MITSUBISHI
三菱

SUZUKI
スズキ

DAIHATSU
ダイハツ

ISUZU
いすゞ

純正品番順
対照表-1

品番順
対照表-2

トヨタ

TOYOTA

車両型式	ENG 型式	排気量	仕様	MT	AT	駆動 C/#	ABS	LSD	区分	適用年月	適用 情報	右 左	品番	(参考)純正品番
------	-----------	-----	----	----	----	-----------	-----	-----	----	------	----------	--------	----	----------

ウィンドム(20系)

WINDOM (20)

MCV20	1MZ-FE	3000			AT	2WD				9608 - 0107			—	04438-06100 >TPE<
MCV21	2MZ-FE	2500			AT	2WD				9608 - 0107			—	04438-06100 >TPE<
												GKN		
												TOYOTA	B-S03	04438-33021
										9712 - 0107	TOYOTA		—	04438-48030 >TPE< 04438-48031

※ CV/Jメーカーにより選択

注) CV/J = GKN バンドの止め部が オメガ形状になっています。



ヴォルツ

VOLTZ

ZZE136	1ZZ-FE	1800			AT	2WD				0205 - 0402			—	04438-01080
ZZE138	1ZZ-FE	1800		MT	AT	4WD				0205 - 0402			B-Q07	04438-12481 04428-12250
ZZE137	2ZZ-GE	1800			AT	2WD				0205 - 0402			—	04438-02210

エスティマ

ESTIMA

TCR20W	2TZ-F#	2400			AT	4WD				9302 - 9912			B-S03	04437-20020 04437-20021
TCR21W	2TZ-FE	2400			AT	4WD				9005 - 9912			B-S03	04437-20020 04437-22021

エスティマ(エミーナ・ルシーダ)

ESTIMA (EMINA / LUCIDA)

CXR20G	3C-T#	2200		MT	AT	4WD				9201 - 9912			B-S03	04437-20020 04437-20021
CXR21G	3C-T#	2200		MT	AT	4WD				9201 - 9912			B-S03	04437-20020 04437-20021
TCR20G	2TZ-FE	2400		MT	AT	4WD				9201 - 9912			B-S03	04437-20020 04437-20021
TCR21G	2TZ-FE	2400		MT	AT	4WD				9201 - 9912			B-S03	04437-20020 04437-20021

エスティマ(30,40系)

ESTIMA (30,40)

ACR30	2AZ-FE	2400			AT	2WD				0002 - 0601			B-S06	04438-28051 04438-28052 04428-42070 04428-58030
ACR40	2AZ-FE	2400			AT	4WD				0002 - 0601			B-S06	04438-28051 04438-28052 04428-42070 04428-58030
MCR30	1MZ-FE	3000			AT	2WD				0105 - 0601			—	04438-33080 04438-44051 04428-33050 04428-58060
MCR40	1MZ-FE	3000			AT	4WD				0105 - 0601			—	04438-33080 04438-44051 04428-33050 04428-58060

エスティマ(50系)

ESTIMA (50)

ACR50W	2AZ-FE	2400			CVT	2WD				0601 - 1910		右	—	04427-28110 04427-44050
												左	B-S06	04428-28140
ACR55W	2AZ-FE	2400			AT	2WD				0601 - 1708			B-S06	04427-44040 04427-44041 04428-42110
													—	04428-42120 04428-78030
GSR50W	2GR-FE	3500			CVT	2WD				0601 - 1605			—	04428-42120 04428-78030
GSR55W	2GR-FE	3500			AT	4WD				0601 - 1605			—	04427-28140 04427-42010 04428-28110 04428-78030
													B-S06	04428-33030

エスティマ ハイブリッド

ESTIMA HYBRID

AHR10	2AZ-FXE	2400			CVT	4WD				0105 - 0606			B-S06	04438-28051 04438-28052 04428-42070 04428-58030
AHR20	2AZ-FXE	2400			CVT	2WD				0606 - 1910		右	—	04427-44050
												左	B-S06	04428-33030

オーパ

OPA

ZCT10	1ZZ-FE	1800			AT	2WD				0004 - 0504			B-Q07	04438-32280 04438-63010 04428-12250
ZCT15	1ZZ-FE	1800			AT	4WD				0004 - 0504			B-Q07	04438-32280 04438-63010 04428-12250

トヨタ
TOYOTA

日産
NISSAN

ホンダ
HONDA

マツダ
MAZDA

スバル
SUBARU

三菱
MITSUBISHI

スズキ
SUZUKI

ダイハツ
DAIHATSU

いすゞ
ISUZU

対照表-1
純正品番順

対照表-2
品番順

年号表	西暦	94	95	96	97	98	99	00	01	02	03	04	05	06	07	08	09	10	11	12	13	14	15	16	17	18	19	20	21	22	23	24
	和暦	6	7	8	9	10	11	12	13	14	15	16	17	18	19	20	21	22	23	24	25	26	27	28	29	30	31/1	2	3	4	5	6

車両型式	ENG 型式 排気量 仕様	MT AT ドア	駆動 C/#	ABS	LSD	区分	適用年月	適用 情報	右 左	品番	(参考)純正品番
------	---------------------	----------------	-----------	-----	-----	----	------	----------	--------	----	----------

オーバ

OPA

ACT10	1AZ-FE 2000		CVT 2WD				0008 - 0504			B-Q07	04438-32280 04438-63010 04428-12250
-------	-------------	--	---------	--	--	--	-------------	--	--	--------------	--

オーリス

AURIS

NZE151H	1NZ-FE 1500		CVT 2WD				0610 - 1208			B-Q08	04427-12530 04427-52671 04427-52890 04427-52891
NZE154H	1NZ-FE 1500		CVT 4WD				0610 - 1208			—	04428-12500 04427-52710 04428-52861 04428-12730
ZRE152H	2ZR-FE 1800 2ZR-FAE	MT	CVT 2WD				0610 - 1208	右 左		—	04427-12540 04427-12780
ZRE154H	2ZR-FE 1800 2ZR-FAE		CVT 2WD				1003 - 1208 0610 - 1208			B-D03	04427-12760 04427-12762 — 04428-12740 04428-12781
NZE181H	1NZ-FE 1500		CVT 2WD				1208 - 1407			B-Q08	04427-52891
							1408 - 1805	右 左		B-Q08	04427-52891 04428-52580
NZE184H	1NZ-FE 1500		CVT 4WD				1208 - 1805			—	04427-12751 04428-12730 04428-52860 04427-12750
ZRE186H	2ZR-FAE 1800	MT	CVT 2WD				1208 - 1805	右 左		—	04428-12740 04427-12780
NZE154H	1NZ-FE 1500		CVT 4WD				0610 - 1208	右 左		—	04428-12780

ガイア

GAIA

ACM10G	1AZ-FSE 2000		AT 2WD				0104 - 0409			B-S06	04438-28051 >TPE< 04438-28052
ACM15G	1AZ-FSE 2000		AT 4WD				9805 - 0409			—	04438-21040 >TPE< 04438-21061
CXM10G	3C-TE 2200		AT 2WD				9805 - 0409			—	04438-44020 >TPE< 04438-44040
SXM10G	3S-FE 2000		AT 2WD				9805 - 9901			B-Q04	04438-20131
							9901 - 0409			—	04438-20132 >TPE<
SXM15G	3S-FE 2000		AT 4WD				9805 - 0409			—	04438-21040 >TPE< 04438-21060

カムリ・ビスタ(30系)

CAMRY / VISTA (30)

ACV30	2AZ-FE 2400		AT 2WD				0109 - 0112			B-S06	04438-28051 >TPE<
ACV35	2AZ-FE 2400		AT 4WD				0109 - 0112			B-S06	04438-28051 >TPE<
CV30	2C-T 2000	MT	AT 2WD				9007 - 9406			B-R03	04438-20070
SV30	4S-FE 1800	MT	AT 2WD				9007 - 9009	NTN TO	右 右	—	04438-12190
							9009 - 9406		左	B-Q04	04438-12191 04438-12270 04438-12290 04438-12191 04438-20131 04438-12270 04438-12290
										B-Q04	04438-12270 04438-12290
SV32	3S-FE 2000	MT	2WD		GTを除く		9007 - 9406			B-R03	04438-20070
			AT 2WD		GTを除く		9007 - 9009	NTN TO	右 右	—	04438-12190
							9009 - 9406		左	B-Q04	04438-12270 04438-12290
										B-Q04	04438-12191 04438-20110 04438-12270 04438-12290
SV32	3S-GE 2000	MT	AT 2WD		GT		9007 - 9206			B-R04	04438-32150 04438-20090
SV33	3S-FE 2000	MT	2WD		GTを除く		9007 - 9406			B-R03	04438-20070
			AT 2WD		GTを除く		9007 - 9009	NTN TO	右 右	—	04438-12190
							9009 - 9406		左	B-Q04	04438-12191 04438-12270 04438-12290 04438-20131 04438-20110 04438-12270 04438-12290
										B-Q04	04438-12270 04438-12290
SV33	3S-GE 2000	MT	AT 2WD		GT		9007 - 9206			B-R04	04438-32150 04438-20090
SV35	3S-FE 2000	MT	AT 4WD				9007 - 9406			B-Q04	04438-32170 04438-32172 04438-32171 04438-12301

TOYOTA
トヨタ

NISSAN
日産

HONDA
ホンダ

MAZDA
マツダ

SUBARU
スバル

MITSUBISHI
三菱

SUZUKI
スズキ

DAIHATSU
ダイハツ

ISUZU
いすゞ

純正品番順
対照表-1

品番順
対照表-2

トヨタ
TOYOTA

日産
NISSAN

ホンダ
HONDA

マツダ
MAZDA

スバル
SUBARU

三菱
MITSUBISHI

スズキ
SUZUKI

ダイハツ
DAIHATSU

いすゞ
ISUZU

対照表-1
純正品番順

対照表-2
品番順

車両型式	ENG 型式	排気量	仕様	MT	AT	駆動	ABS	LSD	区分	適用年月	適用 情報	右 左	品番	(参考)純正品番
------	-----------	-----	----	----	----	----	-----	-----	----	------	----------	--------	----	----------

カムリ・ビスタ(40系)

CAMRY / VISTA (40)

ACV40	2AZ-FE	2400				2WD				0601 - 0901			B-S06	04428-42070 >TPE<	
										0901 - 1003				04428-33030 04428-28140	
ACV45	2AZ-FE	2400				4WD				0601 - 0901			B-S06	04427-44040 >TPE<	
										0901 - 1003				04427-44041	
AVV50	2ARF	2500			CVT	2WD				1204 - 1704			—	04427-33100 04427-33101	
										1301 - 1409		右		—	04427-06461
												左			04428-06541 04428-06542
			右	—	04427-06462										
			左		04428-06542										
CV40	3C-T	2200		MT	AT	2WD				9406 - 9806			B-R03	04438-20070	
CV43	3C-T	2200			AT	4WD				9501 - 9806			B-Q04	04438-12300 04438-32171 04438-12301	
SV40	4S-FE	1800		MT	AT	2WD				9406 - 9806			B-Q04	04438-20110 04438-20131 04438-12270 04438-12290	
SV41	3S-FE	2000			AT	2WD				9406 - 9806			B-Q04	04438-20110 04438-20131 04438-12270 04438-12290	
SV42	3S-FE	2000			AT	2WD				9406 - 9806			B-Q04	04438-20110 04438-20131 04438-12270 04438-12290	
SV43	3S-FE	2000		MT	AT	4WD				9406 - 9806			B-Q04	04438-12300 04438-12301 04438-32171	

カムリ・グラシア(20系)

CAMRY GRACIA (20)

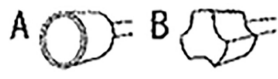
MCV21	2MZ-FE	2500				AT	2WD			9612 - 0109	GKN		—	04438-06100 >TPE<		
										9612 - 9712	TOYOTA	B-S03		04438-33021		
										9712 - 0109	TOYOTA	—		04438-48030 >TPE<		
※ CV/J メーカーにより選択																
SXV20	5S-FE	2200				AT	2WD			9612 - 9805	TOYOTA		B-R03	04438-20070		
										インナージョイント形状Type 		9805 - 0109		TOYOTA		04438-20370 >TPE<
												9612 - 0109		GKN		04438-06080 >TPE<
														TypeB	9612 - 0109	GKN
SXV25	5S-FE	2200				AT	4WD			9805 - 9809			B-R03	04438-20070		
										9809 - 0109				04438-20371 >TPE<		

注) CV/J 純正補修品交換車=新車組み付け時と純正補修品のシャフトサイズが違っています。

注) CV/J = GKN バンドの止め部が オメガ形状になっています。



注) CV/J = GKN TYPE A



, TYPE B



のインナージョイント形状が異なります。

カムリ・グラシア(ワゴン)

CAMRY GRACIA WAGON

MCV21W	2MZ-FE	2500				AT	2WD			9612 - 9712			B-S03	04438-33021
										9712 - 9908				04438-48030 >TPE<
MCV25W	2MZ-FE	2500				AT	4WD			9706 - 9712			B-S03	04438-33021
										9712 - 9912				04438-48030 >TPE<
SXV20W	5S-FE	2200				AT	2WD			9612 - 9805			B-R03	04438-20070
										9805 - 9908				04438-20370 >TPE<
SXV25W	5S-FE	2200				AT	4WD			9706 - 9805			B-R03	04438-20070
										9805 - 9908				04438-20371 >TPE<

年号表	西暦	94	95	96	97	98	99	00	01	02	03	04	05	06	07	08	09	10	11	12	13	14	15	16	17	18	19	20	21	22	23	24
	和暦	6	7	8	9	10	11	12	13	14	15	16	17	18	19	20	21	22	23	24	25	26	27	28	29	30	31/1	2	3	4	5	6

車両型式	ENG		MT	AT	駆動	ABS	LSD	区分	適用年月	適用情報	右左	品番	(参考)純正品番
	型式	排気量 仕様											

カローラ・スプリンター(90系)

COROLLA / SPRINTER (90)

AE91	5A-F#	1500	MT	AT	2WD				8705 - 9205			B-E02	04438-12080 04438-12170			
AE91G	5A-F#	1500	MT	AT	2WD				8708 - 9109			B-E02	04438-12080 04438-12170			
AE92	4A-GE	1600	MT		2WD				8705 - 8709			B-Q04	04438-12040			
													8709 - 9009	NTN	—	04438-12120 04438-12190
														TO	B-Q04	04438-12191 04438-20110
													9009 - 9205		B-Q04	04438-12191 04438-20110
	AT	2WD		8705 - 9205			B-E02	04438-12080 04438-12170								
AE95	4A-F#	1600	MT	AT	4WD				8710 - 9106			B-Q04	04438-12110 04438-32171 04438-12140 04438-12200			
CE90	1C	1800D	MT	AT	2WD				8705 - 9009			B-Q04	04438-12031			
													9009 - 9106	NTN	—	04438-12190
														TO	B-Q04	04438-12191
CE95	2C	2000	MT	AT	4WD				8910 - 9106			B-Q04	04438-12201 04438-32171 04438-12301			
CE96V	1C	1800	MT	AT	2WD				8708 - 9009			B-Q04	04438-12031			
													9009 - 9109	NTN	—	04438-12190
														TO	B-Q04	04438-12191
CE97G	1C	1800	MT	AT	2WD				8708 - 9009			B-Q04	04438-12031			
													9009 - 9109	NTN	—	04438-12190
														TO	B-Q04	04438-12191
EE90	2E	1300	MT	AT	2WD				8705 - 8804			B-E02	04438-17012 04438-12080			
													8805 - 8807	TO	B-E02	04438-12080 04438-12170
														8805 - 8807	NTN	—
													アウターボード ジョイント OD=85.40		TO	B-Q04
													* CV/Jにより選択 NTN → TOへ代替	TO	B-E02	04438-12080 04438-12170
MT	AT	2WD		8807 - 9106			B-E02	04438-12080 04438-12170								
EE96V	2E	1300	MT		2WD				8708 - 8805			B-E02	04438-17012 04438-12080			
													8805 - 8807	TO	B-E02	04438-12080 04438-12170
														8805 - 8807	NTN	—
													アウターボード ジョイント OD=85.40		TO	B-Q04
													* CV/Jにより選択 NTN → TOへ代替	TO	B-E02	04438-12080 04438-12170
MT	2WD		8807 - 9005			B-E02	04438-12080 04438-12170									
MT	AT	2WD		9006 - 9109			B-E02	04438-12170 04438-12171								
EE97G	2E	1300	MT		2WD				8708 - 8805			B-E02	04438-17012			
													8805 - 8807	TO	B-E02	04438-12080 04438-12170
														8805 - 8807	NTN	—
													アウターボード ジョイント OD=85.40		TO	B-Q04
													* CV/Jにより選択 NTN → TOへ代替	TO	B-E02	04438-12170 04438-12171
MT	2WD		8807 - 9109			B-E02	04438-12170 04438-12171									

*アウターボードジョイントOD =については、P3「カタログの用語解説」をご参照ください

EE98V	3E	1500	MT	AT	2WD				8708 - 9109			B-E02	04438-12080 04438-12170
-------	----	------	----	----	-----	--	--	--	-------------	--	--	--------------	-------------------------

TOYOTA
トヨタ

NISSAN
日産

HONDA
ホンダ

MAZDA
マツダ

SUBARU
スバル

MITSUBISHI
三菱

SUZUKI
スズキ

DAIHATSU
ダイハツ

ISUZU
いすゞ

純正品番順
対照表-1

品番順
対照表-2

トヨタ
TOYOTA

日産
NISSAN

ホンダ
HONDA

マツダ
MAZDA

スバル
SUBARU

三菱
MITSUBISHI

スズキ
SUZUKI

ダイハツ
DAIHATSU

いすゞ
ISUZU

対照表-1
純正品番順

対照表-2
品番順

車両型式	ENG 型式	排気量	仕様	MT	AT	駆動 C/#	ABS	LSD	区分	適用年月	適用 情報	右 左	品番	(参考)純正品番
------	-----------	-----	----	----	----	-----------	-----	-----	----	------	----------	--------	----	----------

カローラ・スプリンター(100系)~セダン&2ボックス

COROLLA / SPRINTER (100)~SEDAN&2BOX

AE100	5A-FE	1500	MT , AT	2WD						9106 - 9505			B-E02	04438-12172
										9505 - 0008	TOYOTA		B-E02	04438-12172 04438-16040
											SAGINAW		—	04438-02071 >TPE<
AE101	4A-FE	1600	MT , AT	2WD			SJ, SE-G			9106 - 9305			B-E02	04438-12172
										9305 - 9505	TOYOTA		B-E02	04438-12172
											SAGINAW		—	04438-02060 >TPE< 04438-02070
AE101	4A-FE	1600	MT , AT	2WD					9505 - 9705			B-E02	04438-12172	
AE101	4A-FE	1600	MT , AT	2WD				GT	9106 - 9901				B-Q04	04438-12290 04438-20131 04438-32172 04438-12300
AE104	4A-FE	1600	MT , AT	4WD						9109 - 9901			B-Q04	04438-32172 04438-12300 04438-12301
										9901 - 0008			—	04438-12302 >TPE<
CE100	2C	2000D	MT , AT	2WD					9106 - 9804				B-Q04	04438-12270 04438-12290 04438-20131
CE104	2C	2000D	MT	4WD					9109 - 9804				B-Q04	04438-32172 04438-12300 04438-12301
EE101	4E-FE	1300	MT , AT	2WD					9106 - 9505				B-E02	04438-10060 04438-16040

カローラ・スプリンター(100系)~バン

COROLLA / SPRINTER (100)~VAN

AE109V	4A-FE	1600	MT , AT	2WD						9605 - 9901			B-Q04	04438-12300 04438-12301
										9901 - 0206			—	04438-12302 >TPE<
CE105V	3C-E	2000D	MT	4WD						9804 - 9901			B-Q04	04438-12301
										9901 - 0207			—	04438-12302 >TPE<
CE106V	2C	2000D	MT , AT	2WD					9109 - 9804				B-Q04	04438-12270 04438-12290 04438-20131
CE107V	2C	2000D	MT , AT	2WD						9804 - 9901			B-Q04	04438-20131
										9901 - 0207			—	04438-20132 >TPE<
CE109V	2C	2000D	MT	4WD					9109 - 9804				B-Q04	04438-32172 04438-12300 04438-12301
EE102V	4E-FE	1300	MT , AT	2WD					9401 - 0207				B-E02	04438-10060 04438-16040 04438-12172
EE103V	5E-FE	1500	MT , AT	2WD					9401 - 0206				B-E02	04438-10060 04438-12172 04438-16040
EE106V	2E	1300	MT , AT	2WD					9106 - 9401				B-E02	04438-10060 04438-16040
EE107V	3E	1500	MT , AT	2WD					9109 - 9401				B-E02	04438-10060 04438-16040

カローラ・スプリンター(100系)~ワゴン

COROLLA / SPRINTER (100)~WAGON

AE100G	5A-FE	1500	MT , AT	2WD						9109 - 9505			B-E02	04438-10060 04438-16040 04438-12172 04438-16080
										9505 - 0008	TOYOTA		B-E02	04438-12172 04438-16040
											SAGINAW		—	04438-02071 >TPE<
AE101G	4A-FE	1600	MT-5S , AT	2WD						9605 - 9901			B-Q04	04438-12290 04438-20131 04438-12300 04438-12301
										9901 - 0009			—	04438-20132 >TPE<
														—
CE100G	2C	2000D	MT , AT	2WD					9505 - 9804				B-Q04	04438-12290 04438-20131
CE101G	3C-E	2200D	MT , AT	2WD						9804 - 9901			B-Q04	04438-20131
										9901 - 0009			—	04438-20132 >TPE<
CE102G	3C-E	2200D	MT , AT	2WD						9804 - 9901			B-Q04	04438-20131
										9901 - 0009			—	04438-20132 >TPE<

年号表	西暦	94	95	96	97	98	99	00	01	02	03	04	05	06	07	08	09	10	11	12	13	14	15	16	17	18	19	20	21	22	23	24
	和暦	6	7	8	9	10	11	12	13	14	15	16	17	18	19	20	21	22	23	24	25	26	27	28	29	30	31/1	2	3	4	5	6

車両型式	ENG		MT	AT	駆動	ABS	LSD	区分	適用年月	適用情報	右左	品番	(参考)純正品番
	型式	排気量 仕様											

カローラ・スプリンター(100系)~ワゴン

COROLLA / SPRINTER (100)~WAGON

CE108G	2C	2000D	MT	AT	2WD				9109 - 9804			B-Q04	04438-12270 04438-20131	04438-12290
EE104G	5A-FE	1500	MT	AT	2WD				9401 - 0206			B-E02	04438-10060 04438-12172	04438-16040 04438-16080
EE108G	3E	1500	MT	AT	2WD				9109 - 9401			B-E02	04438-10060 04438-16040	

カローラ・スプリンター(110系)~セダン

COROLLA / SPRINTER (110)~SEDAN

AE110	5A-FE	1500	MT	AT	2WD				9505 - 0008	TOYOTA	B-E02	04438-12172	
										SAGINAW	—	04438-02071 04438-02070	>TPE<
※ CV/J メーカーにより選択													
AE111	4A-FE	1600	MT-5S	AT	2WD				9505 - 0008	TOYOTA	B-E02	04438-12172	
										SAGINAW	—	04438-02071	>TPE<
※ CV/J メーカーにより選択													

カローラ・スプリンター(110系)~ワゴン

COROLLA / SPRINTER (110)~WAGON

AE111	4A-GE	1600	MT-5S	AT	2WD				9705 - 9901		B-Q04	04438-12290 04438-12300	04438-20131 04438-12301
											—	04438-20132 04438-12302	>TPE<
						MT-6S	2WD	GT	9705 - 0009		—	04438-12340 04438-12330	>TPE<
AE114	4A-FE	1600	MT	AT	4WD				9505 - 9901		B-Q04	04438-12300 04438-12301	
									9901 - 0009		—	04438-12302	>TPE<
CE110	2C	2000D	MT	AT	2WD				9505 - 9804		B-Q04	04438-12290 04438-20131	
CE113	3C-E	2200D	MT	AT	2WD				9804 - 9901		B-Q04	04438-20131	
									9901 - 0008		—	04438-20132	>TPE<
CE114	2C	2000D	MT		2WD				9505 - 9804		B-Q04	04438-12300 04438-12301	
CE116	3C-E	2200D	MT		2WD				9804 - 9901		B-Q04	04438-12301	
									9901 - 0009		—	04438-12302	>TPE<
EE111	4E-FE	1300	MT	AT	2WD				9505 - 0008		B-E02	04438-10060 04438-12172	04438-16040 04438-16081

カローラ・フィールダー

COROLLA FIELDER

CE121	3C-E	2200	MT		2WD				0008 - 0404		—	04438-12540								
											AT	2WD			右 TYPE A	0008 - 0112	右	B-S06	04438-12600	04428-12240
															右 TYPE B		左	B-Q07	04438-12481	04428-12250
															左 TYPE A		右	B-Q07	04438-12481	04428-12250
															左 TYPE B		左	B-S06	04438-12600	04428-12240
															右 TYPE B	0201 - 0209	右	B-Q07	04438-12481	04428-12250
															左 TYPE A		左	B-Q07	04438-12481	04428-12250
															右 TYPE B	0209 - 0312	右	B-Q07	04438-12481	04428-12250
															左 TYPE B		左	B-Q07		
※ CV/J TYPE により選択																				
NZE120	2NZ-FE VVT-i	1300	MT	AT	2WD				0008 - 0209	右 TYPE A	B-Q08	04438-12502 04438-12501	04427-52580							
										左 TYPE A										
										右 TYPE B	B-Q07	04438-12610 04428-12260								
										左 TYPE B										
										左 TYPE A	B-Q08	04438-12502 04427-52260	04427-52580							
										左 TYPE B	B-Q07	04428-12260	04438-12610							
										右 TYPE A	B-Q08	04427-52260	04427-52580							
										左 TYPE A										
										右 TYPE B										
※ CV/J TYPE により選択																				
									0404 - 0609	右	B-Q08	04427-52671								
									0404 - 0609	右	—	非分解								
										左		04428-12310	04427-12681							

TOYOTA
トヨタ

NISSAN
日産

HONDA
ホンダ

MAZDA
マツダ

SUBARU
スバル

mitsubishi
三菱

SUZUKI
スズキ

DAIHATSU
ダイハツ

ISUZU
いすゞ

純正品番
対照表-1

品番
対照表-2

車両型式	ENG 型式 排気量 仕様	MT AT ドア	駆動 C/#	ABS	LSD	区分	適用年月	適用 情報	右 左	品番	(参考)純正品番
------	------------------	-------------	-----------	-----	-----	----	------	----------	--------	----	----------

カローラ・フィールダー

COROLLA FIELDER

NZE121	1NZ-FE 1500 VVT-i	MT , AT	2WD	右 TYPE A	0008 - 0209					B-Q08	04438-12502	04427-52580									
				左 TYPE A	0008 - 0209									B-Q07	04438-12610	04428-12260					
				右 TYPE B											0209 - 0404				B-Q08	04438-12502	04427-52580
				左 TYPE B	0404 - 0609									B-Q07						04428-12260	04438-12610
				左 TYPE A																0404 - 0609	
				右 TYPE A	0404 - 0609									B-Q08							
左 TYPE A	0404 - 0609					-	非分解	04428-12310	04427-12681												
右 TYPE B					0404 - 0609							-	非分解								
左 TYPE B	0404 - 0609							-	非分解												
※ CV/J TYPE により選択																					
NZE124	1NZ-FE 1500 VVT-i	AT	4WD		0008 - 0209					B-Q08	04438-52062	04438-52063									
					0209 - 0404					B-Q08	04438-12501	04438-12502									
					0404 - 0609					B-Q08	04438-52080	04427-52540	04438-12502	04427-52580							
ZZE122	1ZZ-FE 1800 VVT-i	AT	2WD	右 TYPE A	0008 - 0112					B-S06	04438-12600										
				左 TYPE B	0008 - 0209									B-Q07	04428-12240						
				右 TYPE B											0209 - 0404				B-Q07	04438-12481	04428-12250
				左 TYPE A	0404 - 0609									-						04428-12250	04428-12260
※ CV/J TYPE により選択																					
ZZE123	2ZZ-GE 1800 VVT-i	MT	2WD		0008 - 0609					-	04438-12540	04427-12100									
					0008 - 0201									-	04438-12580	04428-12390					
															0201 - 0209				B-Q07	04438-12481	04428-12250
			0209 - 0404				-	04438-12690	04428-12580												
								0404 - 0609				-	04438-12540	04427-12110							
			0404 - 0609				-						04438-12690	04428-12580							
	0404 - 0609									-	04428-12370										
※ CV/J TYPE により選択																					
ZZE124	1ZZ-FE 1800 VVT-i	AT	4WD		0008 - 0312					B-Q07	04438-32280	04438-63010									
					0312 - 0404									-	04428-12250						
															0404 - 0609				B-Q07	04427-12120	04428-12260
	0404 - 0609				-	04438-12640	04428-12260														
						0404 - 0609				-	04427-42080										
	0404 - 0609				-						04428-42100	04428-42101									
※ CV/J TYPE により選択																					

CE121...4FC(0008-0404) ZZE122(0008-0404)

右側

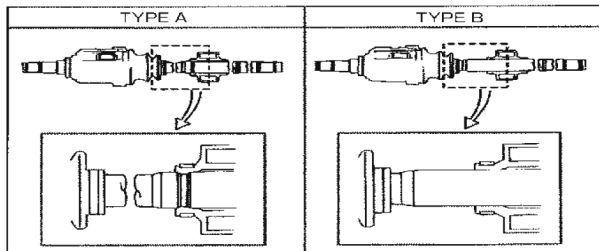

左側

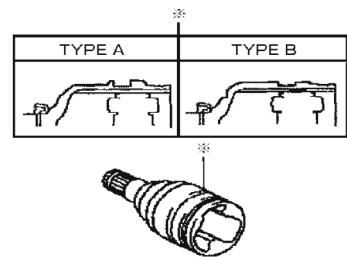

ZZE122(0404-)

右側

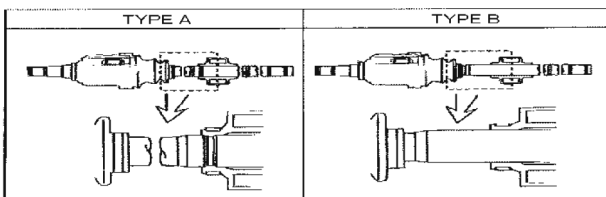

NZE120, 121(0008-0404)

右側

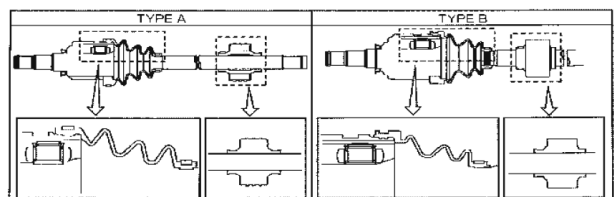

年号表	西暦	94	95	96	97	98	99	00	01	02	03	04	05	06	07	08	09	10	11	12	13	14	15	16	17	18	19	20	21	22	23	24
	和暦	6	7	8	9	10	11	12	13	14	15	16	17	18	19	20	21	22	23	24	25	26	27	28	29	30	31/1	2	3	4	5	6

車両型式	ENG 型式 排気量 仕様	MT AT ドア	駆動 C/#	ABS	LSD	区分	適用年月	適用 情報 右 左	品番	(参考)純正品番
------	------------------	----------------	-----------	-----	-----	----	------	--------------------	----	----------

カローラ・フィールダー

COROLLA FIELDER

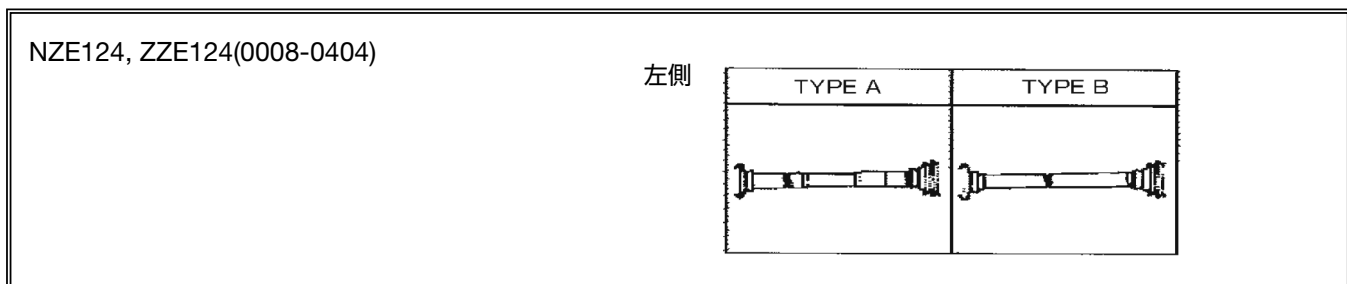
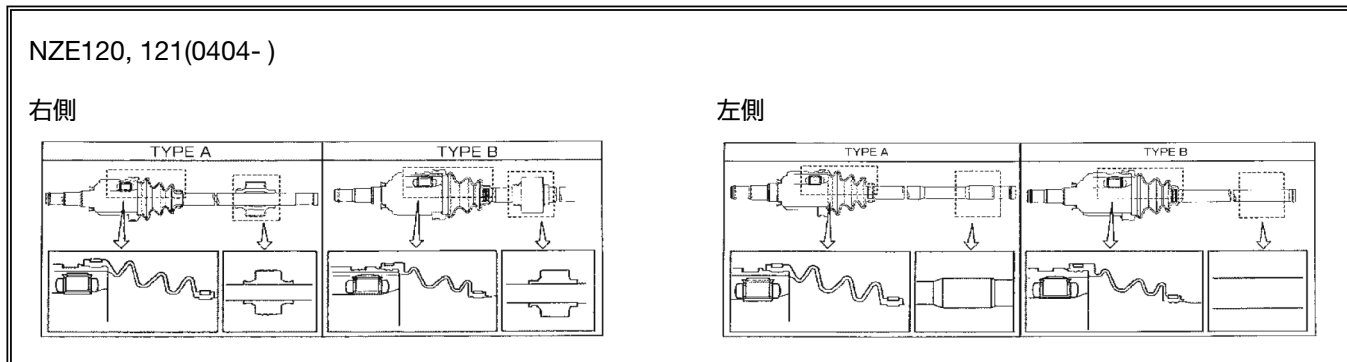

カローラアクシオ・フィールダー・ルミオン

COROLLA AXIO / FIELDER / RUMION

NZE141	1NZ-FE 1500 VVT-i	MT	CVT	2WD	0609 - 0910		B-Q08	04427-12530	04427-52671
					0911 - 1010		B-Q08	04427-52890	04427-52891
NZE144	1NZ-FE 1500 VVT-i		CVT	4WD	0609 - 1204		—	04428-12500	04427-52A00
								04427-52710	04428-52840
NZE161	1NZ-FE 1500		AT	2WD	1204 - 1904		B-Q08	04427-52890	04427-52891
ZRE142	2ZR-FE 1800 VVT-i		CVT	2WD	0609 - 1204		—	04427-12540	04428-12470
								04427-12541	
ZRE144	2ZR-FE 1800 VVT-i		CVT	4WD	1003 - 1205	右	B-D03	04427-12760	04427-12762
					0609 - 1205	左	—	04428-12740	04428-12781
ZRE154	2ZR-FAE 1800		CVT	AT 2WD	1003 - 1509	右	B-D03	04427-12760	04427-12762
					0610 - 1509	左	—	04428-12740	04428-12781
NKE165	1NZ-FXE 1500		AT	2WD	1307 - 1904		B-Q08	04427-47051	04427-47052
NRE160	1NR-FE 1300		AT	2WD	1204 - 1904	右	—	04437-52191	04437-52192
						左	B-Q08	04427-52890	04427-52891

カローラ・スパシオ

COROLLA SPACIO

AE111N	4A-FE 1600		AT	2WD	9701 - 0105		B-E02	04438-12172	
AE115N	7A-FE 1800		AT	4WD	9707 - 9901		B-Q04	04438-12300	04438-12301
					9901 - 0105		—	04438-12302	>TPE<

カローラセレス・スプリンターマリノ(100系)

COROLLA CERES / SPRINTER MARINO (100)

AE100	5A-FE 1500	MT	AT	2WD	9205 - 9505		B-E02	04438-10060	04438-16040
					9505 - 9808	TOYOTA	B-E02	04438-10060	04438-16040
					9505 - 9808	SAGINAW	—	04438-02071	>TPE<
					※ CV/J メーカーにより選択				
AE101	4A-FE 1600	MT	AT	2WD	9205 - 9305	X	B-E02	04438-12172	
					9305 - 9505	TOYOTA	B-E02	04438-10060	04438-16040
					9305 - 9505	SAGINAW	—	04438-02071	>TPE<
					※ CV/J メーカーにより選択				
AE101	4A-GE 1600	MT	AT	2WD	G		B-Q04	04438-12290	04438-20131
								04438-32172	04438-12300
					※ MT-6S を除く				
				2WD	G		—	04438-12340	>TPE<
								04438-12330	

TOYOTA
トヨタ

NISSAN
日産

HONDA
ホンダ

MAZDA
マツダ

SUBARU
スバル

DAIHATSU
ダイハツ

SUZUKI
スズキ

DAIHATSU
ダイハツ

ISUZU
いすゞ

純正品番順
対照表-1

品番順
対照表-2

車両型式	ENG 型式	排気量	仕様	MT	AT	駆動 C/#	ABS	LSD	区分	適用年月	適用 情報	右 左	品番	(参考)純正品番
------	-----------	-----	----	----	----	-----------	-----	-----	----	------	----------	--------	----	----------

カローラレビン・スプリンタートレノ(100系)

COROLLA LEVIN / SPRINTER TRUENO (100)

AE100	5A-FE	1500		MT	AT	2WD				9106 - 9505			B-E02	04438-12172 04438-10060 04438-16040
AE101	4A-FE	1600		MT	AT	2WD			SJ	9106 - 9305			B-E02	04438-12172
										9305 - 9505	TOYOTA		B-E02	04438-12172
											SAGINAW		—	04438-02060 >TPE< 04438-02070
									SJ	9505 - 9804			B-E02	04438-12172
AE101	4A-GE	1600		MT	AT	2WD		GT,GT APEX		9106 - 9505			B-Q04	04438-12290 04438-20131 04438-32172 04438-12301
AE101	4A-GZE	1600		MT		2WD			GTZ	9106 - 9505			B-S02	04438-12100

カローラレビン・スプリンタートレノ(110系)

COROLLA LEVIN / SPRINTER TRUENO (110)

AE110	5A-FE	1500		MT	AT	2WD				9505 - 0008			B-E02	04438-10060 04438-16040 04438-12172 04438-16080		
AE111	4A-FE	1600		MT	AT	2WD		XZ (リヤドラムブレーキ)		9505 - 0009			B-E02	04438-12172		
AE111	4A-GE	1600		MT-5S		2WD				BZ-V	9505 - 9705		—	04438-12340 >TPE< 04438-12330		
										BZ-G (スバル・ストラット サスペンション/無)	9505 - 9705		B-Q04	04438-12290 04438-20131 04438-12300 04438-12301		
										BZ-G (スバル・ストラット サスペンション/付)	9505 - 9705		—	04438-12340 >TPE< 04438-12330		
										MT-6S	2WD	BZ-R,BZ-G	9705 - 0009		—	04438-12340 >TPE< 04438-12330
										AT	2WD	BZ-G,BZ-V (リヤディスクブレーキ車)	9505 - 9901		B-Q04	04438-12290 04438-20131 04438-12300 04438-12301
										9901 - 0009		—	04438-20132 >TPE< 04438-12302			

キャミ

CAMI

J100E	HC-EJ	1300		MT	AT	4WD				9905 - 0005			B-B11	04438-87401
J102E	K3-VE	1300		MT	AT	4WD				0005 - 0512			B-B11	04438-87401
										ターボ	MT	AT	4WD	0005 - 0512

クイックデリバリー

QUICK DELIVERY

LH85	2L	2400		MT		4WD				8711 - 9505			B-S01	04438-35022 04438-35021
LY151 (改)	3L	2800		MT		4WD				9505 - 9905			B-S01	04438-35022

クラウン

CROWN

UZS143	1UZ-FE	4000			AT	4WD				9210 - 9508			B-E04	04438-10080
UZS145	1UZ-FE	4000			AT	4WD				9210 - 9508			B-E04	04438-10080
UZS155	1UZ-FE	4000			AT	4WD				9511 - 9909			B-E04	04438-10080
UZS173	1UZ-FE	4000			AT	4WD				9909 - 0406			B-E04	04438-10080

クルーガー V/L

KLUGER V / L

ACU20W	2AZ-FE	2400			AT	2WD				0011 - 0705			B-S06	04438-28051 >TPE< 04428-42070 04427-44020
ACU25W	2AZ-FE	2400			AT	4WD				0011 - 0408			B-S06	04438-28051 >TPE< 04438-28052 04428-42070
										0408 - 0705			B-S06	04427-42050 >TPE< 04428-42090
MCU20W	1MZ-FE	3000			AT	2WD				0105 - 0511			—	04438-33080 >TPE< 04428-33050 04428-48120
MCU25W	1MZ-FE	3000			AT	4WD				0011 - 0408			B-S06	04438-28051 >TPE< 04438-28052 04428-42070
										0408 - 0511			B-S06	04427-42050 >TPE< 04428-42090

トヨタ
TOYOTA

日産
NISSAN

ホンダ
HONDA

マツダ
MAZDA

スバル
SUBARU

三菱
MITSUBISHI

スズキ
SUZUKI

ダイハツ
DAIHATSU

いすゞ
ISUZU

対照表-1
純正品番順

対照表-2
品番順

年号表	西暦	94	95	96	97	98	99	00	01	02	03	04	05	06	07	08	09	10	11	12	13	14	15	16	17	18	19	20	21	22	23	24
	和暦	6	7	8	9	10	11	12	13	14	15	16	17	18	19	20	21	22	23	24	25	26	27	28	29	30	31/1	2	3	4	5	6

車両型式	ENG		MT	AT	駆動	ABS	LSD	区分	適用年月	適用情報	右左	品番	(参考)純正品番
	型式	排気量 仕様											

コロナEXIV・カーナ ED・セリカ(180系)

CORONA EXIV / CARINA ED / CELICA (180)

ST180	4S-FI	1800	MT	AT	2WD				8909 - 9009	NTN	右	—	04438-12120	04438-12190
											左	B-Q04	04438-12191	
※右側 CV/J メーカーにより選択														
			MT	AT	2WD				8909 - 9009	NTN	右	—	04438-12120	04438-12190
											左	B-E02	04438-12080	04438-12171
※カーナ ED の ABS ナシ														
※右側 CV/J メーカーにより選択														
ST180	4S-FE	1800	MT	AT	2WD				9009 - 9108		右	B-Q04	04438-12191	04438-20110
											左	B-E02	04438-12171	
※カーナ ED の ABS ナシ														
			MT	AT	2WD				9009 - 9108		右	B-Q04	04438-12191	04438-20110
											左	B-E02	04438-12270	
カーナ ED は C/# 0030373 ~														
コロナ EXIV は C/# 6060465 ~														
ST181	4S-FI	1800	MT	AT	2WD				8909 - 9009	NTN	右	—	04438-12120	04438-12190
											左	B-Q04	04438-12191	
※右側 CV/J メーカーにより選択														
			MT	AT	2WD				9009 - 9108		右	B-Q04	04438-12191	04438-20110
											左	B-E02	04438-12080	04438-12171
カーナ ED は C/# 0002225 ~														
ST182	3S-FE	2000	MT		2WD				8909 - 9108		右	B-R03	04438-20070	
											左	B-Q04	04438-12191	04438-12190
AT 2WD														
※右側 CV/J メーカーにより選択														
			MT		2WD				8909 - 9009	NTN	右	—	04438-12120	04438-12190
											左	B-E02	04438-12080	04438-12171
AT 2WD														
※カーナ ED、セリカの ABS ナシ														
※右側 CV/J メーカーにより選択														
			MT		2WD				9009 - 9108		右	B-Q04	04438-12191	04438-20110
											左	B-E02	04438-12171	
※カーナ ED、セリカの ABS ナシ														
			MT	AT	2WD				9108 - 9309		右	B-R03	04438-20150	
											左	B-Q04	04438-12270	04438-12290
カーナ ED は C/# 0083102 ~														
コロナ EXIV は C/# 6050797 ~														
ST182	3S-GE	2000	MT	AT	2WD				8909 - 9309			B-R04	04438-20090	
ST183	3S-FE	2000	MT		2WD				8909 - 9108		右	B-R03	04438-20070	
											左	B-Q04	04438-12191	04438-12190
AT 2WD														
※右側 CV/J メーカーにより選択														
			MT		2WD				9009 - 9108		右	B-Q04	04438-12191	04438-20110
											左	B-E02	04438-12080	04438-12171
カーナ ED は C/# 0083102 ~														
コロナ EXIV は C/# 6033783 ~														
ST183	3S-FE	2000	MT	AT	2WD				9108 - 9309			B-R03	04438-20150	
ST183	3S-GE	2000	MT	AT	2WD				8909 - 9309			B-R04	04438-20090	
ST185	3S-GTE	2000	MT		4WD				8910 - 9108			B-S03	04438-20050	
※セリカ GT-FOUR														
ST185H	3S-GTE	2000	MT		4WD				9008 - 9108			B-S03	04438-20050	
									9108 - 9309			B-S03	04438-20230	04438-20231
※セリカ GT-FOUR,RC														

コロナ・カーナ・カルディナ(190系)

CORONA / CARINA / CALDINA (190)

AT190	4A-FE	1600	MT	AT	2WD				9202 - 9608			B-E02	04438-12172	
※コロナ														
※ CV/J メーカーにより選択														
			MT	AT	2WD				9209 - 9601	TOYOTA		B-E02	04438-12172	
											GKN	—	04438-05020	>TPE<
AT191	7A-FE	1800	MT	AT	2WD				9408 - 9608			B-E02	04438-12172	
AT191G	7A-FE	1800	MT	AT	2WD				9601 - 9708			B-E02	04438-12172	
AT192	5A-FE	1500	MT	AT	2WD				9208 - 9608			B-E02	04438-12172	
CT190	2C	2000	MT	AT	2WD				9202 - 9608			B-Q04	04438-12290	04438-20131
CT190G	2C-#	2000	MT	AT	2WD				9211 - 9708			B-Q04	04438-12270	04438-12290
												B-Q04	04438-20130	04438-20131
CT190Y	2C	2000D	MT	AT	2WD			教習車	9211 - 9601			—	04438-12310	04438-12311
04438-05020 >TPE<														
CT195	2C	2000	MT	AT	4WD				9202 - 9608			B-Q04	04438-32172	04438-12300
												B-Q04	04438-12301	

TOYOTA トヨタ
NISSAN 日産
HONDA ホンダ
MAZDA マツダ
SUBARU スバル
MITSUBISHI 三菱
SUZUKI スズキ
DAIHATSU ダイハツ
ISUZU いすゞ
純正品番順
対照表-1
対照表-2

トヨタ
TOYOTA

日産
NISSAN

ホンダ
HONDA

マツダ
MAZDA

スバル
SUBARU

三菱
MITSUBISHI

スズキ
SUZUKI

ダイハツ
DAIHATSU

いすゞ
ISUZU

対照表-1
純正品番順

対照表-2
品番順

車両型式	ENG 型式	排気量 仕様	MT ドア	AT	駆動 C/#	ABS	LSD	区分	適用年月	適用 情報	右 左	品番	(参考)純正品番
------	-----------	-----------	----------	----	-----------	-----	-----	----	------	----------	--------	----	----------

コロナ・カリナ・カルディナ(190系)

CORONA / CARINA / CALDINA (190)

CT196V	2C	2000	MT	AT	2WD				9211 - 9901			B-Q04	04438-12270 04438-20131	04438-12290 04438-20130						
CT197V	3C-E	2200	MT	AT	2WD				9804 - 9901			B-Q04	04438-20131							
									9901 - 0207			—	04438-20132	>TPE<						
CT198V	2C	2000	MT		4WD				9211 - 9805			B-Q04	04438-32172 04438-12301	04438-12300						
CT199V	3C-E	2200	MT		4WD				9804 - 9901			B-Q04	04438-12301							
									9901 - 0207			—	04438-12302	>TPE<						
ET196V	5E-FE	1500	MT	AT	2WD				9211 - 9805			B-E02	04438-12172							
ST190	4S-FE	1800	MT	AT	2WD				9202 - 9601			B-Q04	04438-12290 04438-20131							
ST190G	4S-FE	1800	MT	AT	2WD				9211 - 9708			B-Q04	04438-20130 04438-20131							
ST190Y	4S-FE	1800	MT	AT	2WD			教習車	9211 - 9601			—	04438-12310 04438-05040	04438-12311 >TPE<						
ST191	3S-FE	2000		AT	2WD								B-Q04	04438-12290 04438-20131						
													※コロナ EX 別ノ	AT	2WD	9202 - 9307		B-Q04	04438-12290 04438-20131	
													※コロナ EX 別ノ	AT	2WD	9307 - 9601	TOYOTA	B-Q04	04438-12290 04438-20131	
													※コロナ EX 別ノ G	AT	2WD		GKN	—	04438-05040	>TPE<
													※ CV/J メーカーにより選択	AT	2WD	9209 - 9601	TOYOTA	B-Q04	04438-12290 04438-20131	
※ CV/J メーカーにより選択	AT	2WD		GKN	—	04438-05040	>TPE<													
ST191G	3S-FE	2000		AT	2WD				9211 - 9708			B-Q04	04438-20130 04438-20131							
ST195	3S-FE	2000	MT	AT	4WD				9202 - 9608			B-Q04	04438-32172 04438-12301	04438-12300						
ST195G	3S-FE	2000	MT	AT	4WD			カルディナ CZ,TZ	9211 - 9708			B-Q04	04438-32172 04438-12300	04438-12301						
ST195G	3S-GE	2000	MT	AT	4WD			カルディナ TZ-G	9502 - 9708			B-Q04	04438-32171 04438-12301	04438-12300						
ST198V	3S-FE	2000		AT	4WD				9901 - 0207			—	04438-12302	>TPE<						

コロナEXIV・カリナ ED・セリカ・カレン(200系)

CORONA EXIV / CARINA ED / CELICA / CURREN (200)

ST200	4S-FE	1800	MT	AT	2WD				9309 - 9804			B-Q04	04438-20130 04438-20131	
ST201	4S-FE	1800	MT	AT	2WD				9309 - 9410			B-Q04	04438-20130 04438-20131	
ST202	3S-FE	2000	MT	AT	2WD				9309 - 9805			B-R03	04438-20150	
									9805 - 9908			—	04438-20370 04438-20371	>TPE<
ST202	3S-GE	2000	MT	AT	2WD				9309 - 9908			B-R04	04438-20190 04438-20160	04438-20210
ST202	5S-GE	2000	MT	AT	4WD			200GT	9508 - 9804			B-R04	04438-20160	
ST202C	3S-GE	2000	MT	AT	2WD			コパ・チナル	9408 - 9908			B-R04	04438-20160	
ST203	3S-FE	2000	MT	AT	2WD				9309 - 9804			B-R03	04438-20150	
ST205	3S-GE	2000	MT	AT	4WD				9405 - 9804			B-Q04	04438-20180 04438-20130	04438-12301 04438-20131
ST205	3S-GTE	2000	ターボ	MT	4WD				9402 - 9502			—	04438-20270 04438-20280	>TPE<
ST206	3S-FE	2000	MT	AT	2WD				9402 - 9805			B-R03	04438-20150	
									9805 - 9805			—	04438-20370 04438-20371	>TPE<
ST206	3S-GE	2000	MT	AT	2WD			ZS,Sバツカーズ, スホーラツレクヨン	9402 - 9807			B-R04	04438-20190 04438-20210	04438-20160
ST207	3S-FE	2000	MT	AT	2WD				9402 - 9805			B-R03	04438-20150	
ST208	4S-FE	1800	MT	AT	2WD				9509 - 9804			B-Q04	04438-20130 04438-20131	

年号表	西暦	94	95	96	97	98	99	00	01	02	03	04	05	06	07	08	09	10	11	12	13	14	15	16	17	18	19	20	21	22	23	24
	和暦	6	7	8	9	10	11	12	13	14	15	16	17	18	19	20	21	22	23	24	25	26	27	28	29	30	31/1	2	3	4	5	6

車両型式	ENG		MT	AT	駆動	ABS	LSD	区分	適用年月	適用情報	右左	品番	(参考)純正品番
	型式	排気量 仕様											

コロナプレミオ・カーリーナ・カルディナ(210系)

CORONA PREMIO / CARINA / CALDINA (210)

AT210	4A-FE	1600	MT	AT	2WD				9601 - 9709	GKN	—	04438-05020 >TPE<	
										TOYOTA	B-E02	04438-12172	
											B-E02	04438-12172	
※ CV/J メーカーにより選択													
AT210	4A-GE	1600	MT	AT	2WD				9608 - 0112		—	04438-12340 >TPE< 04438-12330	
AT211	7A-FE	1800	MT	AT	2WD				9601 - 0112		B-E02	04438-12172	
AT211G	7A-FE	1800	MT	AT	2WD				9708 - 0209		B-E02	04438-12172	
AT212	5A-FE	1500	MT	AT	2WD				9608 - 0112		B-E02	04438-12172	
CT210	2C-T	2000	MT	AT	2WD				9601 - 9808		B-Q04	04438-12290 04438-20131	
CT211	3C-TE	2200	MT	AT	2WD				9712 - 0112		—	04438-20350	
CT215	2C-T	2000	MT		4WD				9601 - 9808		B-Q04	04438-12300 04438-12301	
CT216	3C-TE	2200		AT	4WD				9712 - 0112		—	04438-21040 >TPE< 04438-21060	
CT216G	3C-TE	2200		AT	4WD				9708 - 0209		—	04438-21040 >TPE< 04438-21060	
ST210	3S-FE	2000		AT	2WD				9601 - 9712		B-Q04	04438-12290 04438-20131	
ST210	3S-FSE	2000 (D-4)		AT	2WD				9612 - 9805		B-R03	04438-20070	
									9805 - 9808		—	04438-20370 >TPE< 04438-20371	
ST210G	3S-FE	2000		AT	2WD				9708 - 9901		B-Q04	04438-12290 04438-20131	
									9901 - 0209		—	04438-20132 >TPE<	
ST215	3S-FE	2000	MT	AT	4WD				9601 - 9808		B-Q04	04438-12300 04438-12301	
									9808 - 0112		—	04438-21040 >TPE< 04438-21060	
									9712 - 0111		—	04438-21040 >TPE< 04438-21060	
※コロナプレミオ													
									C/# 0010535 ~ C/# 6000000 ~				
ST215G	3S-FE	2000	MT	AT	4WD			E,G	9708 - 0209		—	04438-21040 >TPE< 04438-21060	
ST215G	3S-GE	2000		AT	4WD				GT	9708 - 0209		—	04438-21040 >TPE< 04438-21060
												—	04438-21060
ST215W	3S-GTE	2000	MT	AT	4WD			GT-T	9708 - 0209		—	04438-21020 >TPE<	

サイ

SAI

AZK10	2AZ-FXE	2400		AT	2WD				0912 - 1408		右	—	04427-44030
											左	B-S06	04428-42070

サイノス<α:アルファ、β:ベータ>(40系)

CYNOS<α、β>(40)

EL44	5E-FE	1500	MT	AT	2WD				9101 - 9508		B-E02	04438-16080 04438-12171 04438-10060 04438-16040
EL44	5E-FHE	1500	MT	AT	2WD				9101 - 9508		B-E02	04438-12171 04438-16080 04438-16040 04438-10060
			MT		2WD			LSD	9212 - 9508		B-E04	04438-10080

サイノス<α:アルファ、β:ベータ>(50系)

CYNOS<α、β>(50)

EL52	4E-FE	1300	MT	AT	2WD				9508 - 9907		B-E02	04438-16080 04438-16081 04438-10060 04438-16040
EL52C	4E-FE	1300	MT	AT	2WD			コンバーチブル	9508 - 9907		B-E02	04438-16080 04438-16081 04438-10060 04438-16040
EL54	5E-FHE	1500	MT	AT	2WD				9508 - 9907		B-E02	04438-16080 04438-16081 04438-10060 04438-16040
			MT		2WD			LSD	9508 - 9907		B-E04	04438-10080
EL54C	5E-FHE	1500		AT	2WD			コンバーチブル	9508 - 9907		B-E02	04438-16080 04438-16081 04438-10060 04438-16040

TOYOTA
トヨタ

NISSAN
日産

HONDA
ホンダ

MAZDA
マツダ

SUBARU
スバル

MITSUBISHI
三菱

SUZUKI
スズキ

DAIHATSU
ダイハツ

ISUZU
いすゞ

純正品番
対照表-1

品番
対照表-2

トヨタ

TOYOTA

車両型式	ENG 型式 排気量 仕様	MT ドア	AT	駆動 C/#	ABS	LSD	区分	適用年月	適用 情報	右 左	品番	(参考)純正品番
------	------------------	----------	----	-----------	-----	-----	----	------	----------	--------	----	----------

シエンタ

SIENTA

NCP81	1NZ-FE VVT-i	1500	CVT	2WD				0309 - 0312			B-Q08	04438-52041
								0312 - 0505			B-Q08	04438-12502 04427-52580
								0505 - 0910			B-Q08	04427-52260 04427-52580 04427-52671 04427-52890
								0911 - 1506			B-Q08	04427-52890 04427-52891
NCP85	1NZ-FE VVT-i	1500	AT	4WD				0309 - 0508			B-Q08	04427-52540 04438-52080
								0508 - 0603			B-Q08	04427-52310 04427-52540 04428-52500
								0603 - 0909			B-Q08	04427-52540 04428-52501
								0909 - 1409			—	04427-52870 04427-52871 04427-52800 04427-52801

スターレット(80系)

STARLET (80)

EP82	4E-#	1300	MT , AT	2WD		GTを除く	8912 - 9601				B-E02	04438-10022 04438-16040
EP82	4E-FTE	1300	ターボ	MT , AT	2WD	GT C/# ~ 0016058	8912 - 9201	TO			B-E02	04438-12080 04438-12171 04438-12170
							9201 - 9601	NTN		B-E04	04438-10080	
EP85	4E-F#	1300	MT , AT	4WD			9008 - 9601				B-E02	04438-12170 04438-12171
NP80	1N	1500	MT , AT	2WD			8912 - 9601				B-E02	04438-10022 04438-10060 04438-16040

スターレット(90系)

STARLET (90)

EP91	4E-FE	1300	MT , AT	2WD			9601 - 9907				B-E02	04438-10022 04438-16080
EP91	4E-FTE	1300	ターボ	MT , AT	2WD	GRZV (グランツアールV仕様)	9601 - 9907				B-E04	04438-10080
EP95	4E-FE	1300	MT , AT	4WD			9601 - 9907				B-E02	04438-12171
NP90	1N	1500D	MT , AT	2WD			9601 - 9907				B-E02	04438-10022 04438-10060 04438-16080

スパークー

SPARKY

S231E	K3-VE	1300	MT , AT	4WD			0009 - 0304				B-B11	04438-97503
-------	-------	------	---------	-----	--	--	-------------	--	--	--	--------------	-------------

スプリンター・カリブ(90系)

SPRINTER CARIB (90)

AE95G	4A-FE	1600	MT , AT	4WD			8802 - 9009				B-Q04	04438-12140 04438-12200 04438-12201
AE95G	4A-FHE	1600	MT , AT	4WD			9009 - 9508				B-Q04	04438-12201 04438-32171 04438-32172 04438-12301

スプリンター・カリブ(110系)

SPRINTER CARIB (110)

AE111G	4A-FE	1600	MT , AT	2WD			9605 - 0207	TOYOTA			B-E02	04438-12172							
								SAGINAW			—	04438-02071 >TPE<							
AE111G	4A-GE	1600	MT-6S	2WD			9704 - 0207				—	04438-12340 >TPE< 04438-12330							
												MT-5S	2WD	BZ Touring	9605 - 9804			B-Q04	04438-12290 04438-20131 04438-12300 04438-12301
												AT	2WD	BZ Touring	9605 - 9901			B-Q04	04438-12290 04438-20131 04438-12300 04438-12301
															9901 - 0207			—	04438-20132 >TPE< 04438-12302
AE114G	4A-FE	1600	MT , AT	4WD			9508 - 9901				B-Q04	04438-12300 04438-12301							
															9901 - 0207			—	04438-12302 >TPE<
AE115G	7A-FE	1800	MT , AT	4WD			9508 - 9901				B-Q04	04438-12300 04438-12301							
															9901 - 0207			—	04438-12302 >TPE<

トヨタ
TOYOTA日産
NISSANホンダ
HONDAマツダ
MAZDAスバル
SUBARU三菱
MITSUBISHIスズキ
SUZUKIダイハツ
DAIHATSUいすゞ
ISUZU対照表-1
純正品番順対照表-2
品番順

年号表	西暦	94	95	96	97	98	99	00	01	02	03	04	05	06	07	08	09	10	11	12	13	14	15	16	17	18	19	20	21	22	23	24
	和暦	6	7	8	9	10	11	12	13	14	15	16	17	18	19	20	21	22	23	24	25	26	27	28	29	30	31/1	2	3	4	5	6

車両型式	ENG		MT	AT	駆動	ABS	LSD	区分	適用年月	適用情報	右	品番	(参考)純正品番
	型式	排気量 仕様											

スベイド・ポルテ

SPADE / PORTE

NCP141	1NZ-FE	1500	CVT	AT	2WD				1207 - 1408		右	B-Q08	04427-52891
											左	—	04428-52850
NSP140	1NR-FE	1300	CVT	AT	2WD				1207 - 1507		右	—	04437-52191
											左	B-Q08	04427-52891

セプター・クーペ

SCEPTER COUPE

SXV15	5S-FE	2200		AT	2WD				9310 - 9607			B-Q06	04438-06021
VCV15	5VZ-FE	3000		AT	2WD				9303 - 9607			B-S03	04438-06060

セプター・ステーションワゴン

SCEPTER STATION WAGON

SXV15	5S-FE	2200		AT	2WD				9212 - 9607			B-Q06	04438-06020 04438-06021
VCV15	5VZ-FE	3000		AT	2WD				9207 - 9607			B-S03	04438-06040 04438-06060

セプター・セダン

SCEPTER SEDAN

SXV10	5S-FE	2200		AT	2WD				9211 - 9608	TOYOTA	B-R03	04438-20070
									9408 - 9608	GKN	B-Q06	04438-06021
※ CV/J メーカーにより選択												
VCV10	3VZ-FE	3000		AT	2WD				9211 - 9608		B-S03	04438-06040 04438-33021

セラ

SERA

EXY10	5E-FHE	1500	MT	AT	2WD				9003 - 9512			B-E02	04438-12170 04438-12171
					2WD	LSD	9212 - 9512		B-E04	04438-10080			

ダイナ(XZU系)

DINA (XZU)

XZU368	N40C	4000	MT		4WD				0406 - 0807			B-S02	04427-37020
XZU378	N40C	4000	MT		4WD				0406 - 0807			B-S02	04427-37020
XZU388	N40C	4000	MT		4WD				0406 - 0807			B-S02	04427-37020
XZU488	N40C	4000	MT		4WD				0610 - 0804			B-S02	04427-37020
XZU568	N40C	4000	MT		4WD				0610 - 0807			B-S02	04427-37020

ダイナ150・トヨエースG15

DINA 150 / TOYOACE G15

LY15#	3L	2800	MT		4WD				9610 - 0107			B-S01	04438-35022
LY16#	3L	2800	MT		4WD				9610 - 0107			B-S01	04438-35022

ターセル・コルサ・カロラII(40系)

TERCEL / CORSA / COROLLA II (40)

EL41	4E-FE	1300	MT	AT	2WD				9009 - 9409			B-E02	04438-10060 04438-16081 04438-16040 04438-16080
EL43	5E-F#	1500	MT	AT	2WD				9009 - 9409			B-E02	04438-12171 04438-16081 04438-10060 04438-16040
EL45	5E-FE	1500	MT	AT	4WD				9009 - 9409			B-E02	04438-12171 04438-12172
NL40	1N-T	1500D	MT	AT	2WD				9009 - 9409			B-E02	04438-16040 04438-10060 04438-16080

ターセル・コルサ・カロラII(50系)

TERCEL / CORSA / COROLLA II (50)

EL51	4E-FE	1300	MT	AT	2WD				9409 - 9907			B-E02	04438-16080 04438-16081 04438-10060 04438-16040
												B-D02	04438-16090 04438-16091
EL53	5E-FE	1500	MT	AT	2WD				9409 - 9907			B-E02	04438-16080 04438-16081 04438-10060 04438-16040
												B-D02	04438-16090 04438-16091

※シャフト OD については、P3「カタログの用語解説」をご参照ください

TOYOTA
トヨタ

NISSAN
日産

HONDA
ホンダ

MAZDA
マツダ

SUBARU
スバル

mitsubishi
三菱

SUZUKI
スズキ

DAIHATSU
ダイハツ

ISUZU
いすゞ

純正品番順
対照表-1

品番順
対照表-2

トヨタ

TOYOTA

車両型式	ENG 型式	排気量	仕様	MT	AT	駆動 C/#	ABS	LSD	区分	適用年月	適用 情報	右 左	品番	(参考)純正品番
------	-----------	-----	----	----	----	-----------	-----	-----	----	------	----------	--------	----	----------

ターセル・コルサ・カローラII(50系)

TERCEL / CORSA / COROLLA II (50)

EL55	5E-FE	1500		MT	AT	4WD				9409 - 9907			B-E02	04438-12172
NL50	1N-T	1500		MT	AT	2WD				9409 - 9907			B-E02	04438-10060 04438-16040 04438-16081 04438-16080

注): EL51、EL53 50ターセル、コルサ、カローラII

TYPE A,B,C シャフト径の測定位置

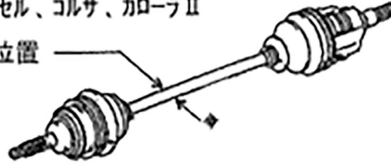

デュエット

DUET

M100A	EJ-DE EJ-VE	1000		MT	AT	2WD				9809 - 0202			B-B11	04438-97202 04438-97212
M100A	EJ-VE	1000		MT	AT	2WD				0203 - 0405			B-B14	04438-97253 >TPE<
M110A	EJ-DE EJ-VE	1000		MT	AT	4WD				9809 - 0202			B-B11	04438-97202
M110A	EJ-VE	1000		MT	AT	4WD				0203 - 0405			B-B14	04438-97250 >TPE<
M101A	K3-VE	1300		MT	AT	2WD				0005 - 0405			—	04438-97405 >TPE< 04438-97408
M111A	K3-VE	1300		MT	AT	4WD				0005 - 0405			—	04438-97413 >TPE< 04438-97409

ナディア

NADIA

ACN10	1AZ-FSE	2000			AT	2WD				0104 - 0308			B-S06	04438-28051 >TPE<
SXX10	3S-FE	2000			AT	2WD				9807 - 9901			B-Q04	04438-20131
										9901 - 0104			—	04438-20132 >TPE<
SXX10	3S-FSE	2000 (D-4)			AT	2WD				9808 - 9901			B-Q04	04438-20131
										9901 - 0104			—	04438-20132 >TPE<
SXX10H	3S-FE	2000			AT	2WD		SU	9906 - 0104			—	04438-20371 >TPE<	
SXX15	3S-FE	2000			AT	4WD				9808 - 0308			—	04438-21040 >TPE< 04438-21060
										9906 - 0308		SU	—	04438-21040 >TPE< 04438-21060

ノア・ヴォクシー・エスクァイア

NOAH / VOXY / ESQUIRE

AZR60G	1AZ-FSE	2000			AT	2WD				0111 - 0706			B-S06	04438-28051 >TPE< 04438-28052
AZR65G	1AZ-FSE	2000			AT	4WD				0111 - 0706			B-S06	04438-28051 >TPE< 04438-28052
ZRR70G	3ZR-FAE	2000			AT	2WD				0706 - 1401			B-S06	04428-58030 04428-42070 04427-28190 04427-28191
ZRR75G	3ZR-FAE	2000			AT	4WD				0706 - 1401			B-S06	04428-58030 04428-42070
ZRR80G	3ZR-FAE	2000			AT	2WD				1401 - 1706		右	B-S06	04427-44041 04428-42070
												左	—	04428-42111
ZRR85G	3ZR-FAE	2000		CVT	AT	4WD				1401 - 1706		右	B-S06	04427-44040 04427-44041
												左	—	04428-42111

ハイエース(バン・ワゴン・コミューター)・レジアスエースバン

HIACE (VAN / WAGON / COMMUTER) / REGIUS ACE VAN

KZH106G	1KZ-TE	3000		MT	AT	4WD				8908 - 0408			B-S01	04438-35022
KZH106W														
KZH116G	1KZ-TE	3000		MT	AT	4WD				8908 - 9508			B-S01	04438-35022
KZH126G	1KZ-TE	3000		MT		4WD				8908 - 9907			B-S01	04438-35022
KZH138V	1KZ-TE	3000			AT	4WD				8908 - 9907			B-S01	04438-35022
LH56	2L	2400		MT		4WD				8608 - 8908			B-S01	04438-35022 04438-35021
													B-S01	04438-35022 04438-35021
LH66	2L	2400		MT		4WD				8608 - 8908			B-S01	04438-35022 04438-35021
													B-S01	04438-35022 04438-35021
LH107G	3L	2800		MT	AT	4WD				8908 - 9606			B-S01	04438-35022 04438-35021

トヨタ
TOYOTA

日産
NISSAN

ホンダ
HONDA

マツダ
MAZDA

スバル
SUBARU

三菱
MITSUBISHI

スズキ
SUZUKI

ダイハツ
DAIHATSU

いすゞ
ISUZU

対照表-1
純正品番順

対照表-2
品番順

年号表	西暦	94	95	96	97	98	99	00	01	02	03	04	05	06	07	08	09	10	11	12	13	14	15	16	17	18	19	20	21	22	23	24
	和暦	6	7	8	9	10	11	12	13	14	15	16	17	18	19	20	21	22	23	24	25	26	27	28	29	30	31/1	2	3	4	5	6

車両型式	ENG 型式 排気量 仕様	MT ドア	AT	駆動 C/#	ABS	LSD	区分	適用年月	適用 情報 右 左	品番	(参考)純正品番
------	---------------------	----------	----	-----------	-----	-----	----	------	--------------------	----	----------

ハイエース(バン・ワゴン・ミューター)・レジアスエースバン

HIACE (VAN / WAGON / COMMUTER) / REGIUS ACE VAN

LH107W	3L 2800	MT	AT	4WD				8908 - 9606		B-S01	04438-35022 04438-35021
LH109V	3L 2800	MT		4WD				8908 - 9808		B-S01	04438-35022 04438-35021
LH117G	3L 2800	MT		4WD				9010 - 9308		B-S01	04438-35022 04438-35021
LH119V	3L 2800	MT	AT	4WD				8908 - 9808		B-S01	04438-35022
LH129V	3L 2800	MT	AT	4WD				9010 - 9508		B-S01	04438-35022
LH168V	5L 3000	MT		4WD				9606 - 0205		B-S01	04438-35022
LH178V	5L 3000	MT	AT	4WD				9606 - 0205		B-S01	04438-35022
LH186B	5L 3000	MT	AT	4WD				9606 - 0408		B-S01	04438-35022
LH188K	5L 3000	MT	AT	4WD				9606 - 0205		B-S01	04438-35022
YH57	3Y-U 2000	MT		4WD				8708 - 8908		B-S01	04438-35022 04438-35021

ハイエース・トラック

HIACE TRUCK

LH85	2L 2400	MT		4WD				9710 - 9505		B-S01	04438-35022 04438-35021
LH95	2L 2400	MT		4WD				9109 - 9505		B-S01	04438-35022 04438-35021
LY151	3L 2800	MT		4WD				9505 - 9610		B-S01	04438-35022
LY161	3L 2800	MT		4WD				9505 - 9610		B-S01	04438-35022

ハイラックス

HILUX

LN61V	2L-T 2400	MT		4WD				8508 - 8903		B-S01	04438-35021 04438-35022
LN107	3L 2800	MT		4WD				9108 - 9708		B-S01	04438-35022
LN108	2L-TE 2400		AT	4WD				9508 - 9708		B-S01	04438-35022
LN109	3L 2800	MT		4WD				9408 - 9708		B-S01	04438-35022
LN112	2L-TE 2400		AT	4WD				9508 - 9708		B-S01	04438-35022
YN61G	3Y-# 2000	MT	AT	4WD				8608 - 8903		B-S01	04438-35021 04438-35022
YN61V											
YN107	3Y-# 2000	MT		4WD				9108 - 9708		B-S01	04438-35022

ハイラックス・ハイラックス スポーツピックアップ

HILUX / HILUX SPORTS PICKUP

LN165	2L-TE 2400		AT	4WD				9708 - 9908		B-S01	04438-35022
LN165H	2L-TE 2400		AT	4WD				9708 - 9908		B-S01	04438-35022
LN167	5L 3000	MT		4WD				9708 - 0407		B-S01	04438-35022
LN170	2L-TE 2400		AT	4WD				9711 - 9908		B-S01	04438-35022
LN172H	5L 3000		AT	4WD				9711 - 9908		B-S01	04438-35022
RZN167	1RZ-E 2000	MT		4WD				9708 - 9908		B-S01	04438-35022
RZN169H	3RZ-FE 2700		AT	4WD				9908 - 0407		B-S01	04438-35022
RZN174H	3RZ-FE 2700	MT		4WD				9908 - 0407		B-S01	04438-35022

ハイラックス・サーフ

HILUX SURF

KDN185W	1KD-FTV 3000	MT	AT	4WD				0009 - 9906		-	04438-35030 04438-35060
KZN130G	1KZ-TE 3000	MT	AT	4WD				9308 - 9511		B-S01	04438-35021 04438-35022
KZN130W											
KZN185G	1KZ-TE 3000	MT	AT	4WD				9511 - 0009		-	04438-35030
KZN185W											
LN130G	2L-T# 2400	MT	AT	4WD				8904 - 9308		B-S01	04438-35021 04438-35022
LN130W											

TOYOTA
トヨタ

NISSAN
日産

HONDA
ホンダ

MAZDA
マツダ

SUBARU
スバル

MITSUBISHI
三菱

SUZUKI
スズキ

DAIHATSU
ダイハツ

ISUZU
いすゞ

純正品番順
対照表-1

品番順
対照表-2

車両型式	ENG 型式	排気量 仕様	MT ドア	AT	駆動 C/#	ABS	LSD	区分	適用年月	適用 情報	右 左	品番	(参考)純正品番
------	-----------	-----------	----------	----	-----------	-----	-----	----	------	----------	--------	----	----------

ハイラックス・サーフ

HILUX SURF

LN131V	3L	2800	MT		4WD				8904 - 9308			B-S01	04438-35021 04438-35022
RZN185W	3RZ-FE	2700	MT	AT	4WD				9511 - 9808			—	04438-35030 04438-35060
VZN130G	3VZ-E	3000	MT	AT	4WD				9008 - 9511			B-S01	04438-35021 04438-35022
VZN185W	5VZ-FE	3400		AT	4WD				9511 - 0007			—	04438-35030 04438-35060
YN130G	3Y-E	2000	MT	AT	4WD				8904 - 9108			B-S01	04438-35021 04438-35022

パッソ

PASSO

KGC10	1KR-FE	1000		AT	2WD				0405 - 1002			B-B13	04425-82010 04425-82110
KGC15	1KR-FE	1000		AT	4WD				0405 - 1002			B-B13	04425-82010 04425-82110
QNC10	K3-VE	1300		AT	2WD				0405 - 1002			B-D03	04425-8Z010 >TPE< 04425-B1081 04425-B1082
KGC30	1KR-FE	1000		CVT	2WD				1002 - 1102			B-B13	04425-81100
KGC30	1KR-FE	1000		CVT	2WD				1102 - 1604			B-D03	04425-81120
KGC35	1KR-FE	1000		CVT	4WD				1002 - 1102			B-B13	04425-81100
KGC35	1KR-FE	1000		CVT	4WD				1102 - 1604			B-D03	04425-81120
NGC30	1NR-FE	1300		CVT	2WD				1002 - 1604			B-D03	04425-81110 04425-81111

パッソセット

PASSO SETTE

M502E	3SZ-VE	1500		AT	2WD				0812 - 1203			B-D03	04425-81081 04425-81082
M512E	3SZ-VE	1500		AT	2WD				0812 - 1203			B-D03	04425-81081 04425-81082

ハリアー

HARRIER

ACU10W	2AZ-FE	2400		AT	2WD				0011 - 0302			—	04438-48070
ACU15W	2AZ-FE	2400		AT	4WD				0011 - 0302			—	04438-21061
SXU10W	5S-FE	2200		AT	2WD				9712 - 0011			—	04438-21061
SXU15W	5S-FE	2200		AT	4WD				9712 - 0011			—	04438-21061
MCU10W	1MZ-FE	3000		AT	2WD				9712 - 0302			—	04438-48030 04428-48090 04428-33060 04438-33090
MCU15W	1MZ-FE	3000		AT	4WD				9712 - 0302			—	04438-21061
ACU30W	2AZ-FE	2400		AT	2WD				0302 - 1207			B-S06	04438-28052 >TPE< 04438-58030 04428-42070
ACU35W	2AZ-FE	2400		AT	4WD				0302 - 0411			B-S06	04438-28052 >TPE< 04428-42070
									0411 - 0601			B-S06	04428-42070 >TPE< 04428-58040 04428-42090
MCU30W	1MZ-FE	3000		AT	2WD				0302 - 0601			—	04438-44051 >TPE< 04428-58060
MCU31W	1MZ-FE	3000		AT	2WD				0302 - 0601			—	04438-44051 >TPE< 04428-58060
MCU35W	1MZ-FE	3000		AT	4WD				0302 - 0411			B-S06	04438-28052 >TPE< 04438-58030 04428-42070
									0411 - 0601			B-S06	04428-42070 >TPE< 04428-58040 04428-42090
MCU36W	1MZ-FE	3000		AT	4WD				0302 - 0411			B-S06	04438-28052 >TPE< 04438-58030 04428-42070
									0411 - 0601			B-S06	04428-42070 >TPE< 04428-58040 04428-42090
GSU30W	2GR-FE	3500		AT	2WD				0601 - 0812			—	04438-08080 >TPE< 04438-0E010
GSU31W	2GR-FE	3500		AT	2WD				0601 - 0812			—	04438-08080 >TPE< 04438-0E010
GSU35W	2GR-FE	3500		AT	4WD				0601 - 0812			—	04438-0E040 >TPE< 04438-08050
GSU36W	2GR-FE	3500		AT	4WD				0601 - 0812			—	04438-0E040 >TPE< 04438-08050

トヨタ
TOYOTA日産
NISSANホンダ
HONDAマツダ
MAZDAスバル
SUBARU三菱
MITSUBISHIスズキ
SUZUKIダイハツ
DAIHATSUいすゞ
ISUZU対照表-1
純正品番順対照表-2
品番順

年号表	西暦	94	95	96	97	98	99	00	01	02	03	04	05	06	07	08	09	10	11	12	13	14	15	16	17	18	19	20	21	22	23	24
	和暦	6	7	8	9	10	11	12	13	14	15	16	17	18	19	20	21	22	23	24	25	26	27	28	29	30	31/1	2	3	4	5	6

車両型式	ENG 型式	排気量	仕様	MT	AT	駆動 C/#	ABS	LSD	区分	適用年月	適用 情報	右 左	品番	(参考)純正品番
------	-----------	-----	----	----	----	-----------	-----	-----	----	------	----------	--------	----	----------

ピクシスメガ

PIXIS MEGA

LA700A	KFVE	660			CVT	2WD				1507 - 2208			—	04425-B2201
LA700A	KFDET	660	ターボ		CVT	2WD				1507 - 2208			—	04425-B2220
LA710A	KFVE	660			CVT	4WD				1507 - 2208			—	04425-B2201
LA710A	KFDET	660	ターボ		CVT	4WD				1507 - 2208			—	04425-B2220

ピクシスイポック

PIXIS EPOCH

LA300A	KFVE	660			CVT	2WD				1204 - 1705			—	04425-B2200
LA310A	KFVE	660			CVT	4WD				1204 - 1705			—	04425-B2200
													—	04425-B2201

ピクシスペース

PIXIS SPACE

L575A	KFVE	660			CVT	2WD				1109 - 1302	NTN	B-B13	04425-B2110	04425-B2111
										1302 - 1701	JTEKT		—	04425-B2200
L575A	KFDET	660	ターボ		CVT	2WD				1205 - 1401	NTN	B-D03	04425-B2100	
										1401 - 1701	NTN		—	04425-B2220
L575A	KFDET	660	ターボ		CVT	4WD				1205 - 1401	NTN	B-D03	04425-B2100	
										1401 - 1701	NTN		—	04425-B2220
L585A	KFVE	660			CVT	4WD				1109 - 1302	NTN	B-B13	04425-B2110	04425-B2111
										1302 - 1701	JTEKT		—	04425-B2200

ピクシスバン

PIXIS VAN

S331M	KFVE	660		MT	AT	4WD				1112 -	NTN	右 左	B-B17	04425-B5050
S331M	KFDET	660	ターボ	MT	AT	4WD				1112 -	NTN	右 左	B-B17	04425-B5050
S710M	KFVE	660		MT	AT	4WD				2112 -	NTN		B-B17	04425-B5040

ピクシストラック

PIXIS TRUCK

S211U	KFVE	660		MT	AT	4WD				1112 - 1407	NTN	右 左	B-B17	04425-B5050
S510U	KFVE	660		MT	AT	4WD				1409 -	NTN	右 左	B-B17	04425-B5050
													B-B17	04425-B5040

ビスタ・ビスタアルデオ(50系)

VISTA / VISTA ARDEO (50)

AZV50	1AZ-FSE	2000			AT	2WD				0104 - 0307			B-Q07	04438-63010	>TPE<
AZV50G															
AZV55	1AZ-FE	2000			AT	4WD				9806 - 0307			—	04438-32270	>TPE<
AZV55G															
ZZV50	1ZZ-FE	1800			AT	2WD				9806 - 9901			B-Q04	04438-32250	
ZZV50G										9901 - 0307			—	04438-12390	
													B-Q07	04438-63010	>TPE<
SV50	3S-FSE	2000			AT	2WD				9806 - 9901			B-Q04	04438-32250	
SV50G										9901 - 0108			—	04438-12390	
													—	04438-12302	>TPE<
SV55	3S-FE	2000			AT	4WD				9806 - 0108			—	04438-32270	>TPE<
SV55G															

TOYOTA
トヨタ

NISSAN
日産

HONDA
ホンダ

MAZDA
マツダ

SUBARU
スバル

mitsubishi
三菱

SUZUKI
スズキ

DAIHATSU
ダイハツ

ISUZU
いすゞ

純正品番順
対照表-1

品番順
対照表-2

車両型式	ENG 型式	排気量	仕様	MT	AT	駆動	ABS	LSD	区分	適用年月	適用 情報	右 左	品番	(参考)純正品番
------	-----------	-----	----	----	----	----	-----	-----	----	------	----------	--------	----	----------

ファンカーゴ

FUNCARGO

NCP20	2NZ-FE	1300		AT	2WD					9908 - 0212			B-Q08	04438-52040 04438-52041		
										0212 - 0509			B-Q08	04438-52041 04438-52042		
										TYPE A		9908 - 0205			—	04427-52260 04427-52580
										0205 - 0212			B-D04	04438-52121 04438-52122		
										0212 - 0509			B-D04	04427-52170 04438-52122 04427-52170		
※ CV/J TYPE により選択										TYPE B		9908 - 0303			B-Q08	04438-52040 04438-52042
NCP21	1NZ-FE	1500		AT	2WD					0303 - 0312			B-Q08	04438-52041 04438-52042		
										TYPE B		0312 - 0505		右	B-D04	04427-52170
										TYPE A				右	B-Q08	04427-52260 04427-52580
										TYPE A				左	B-Q08	04438-52041 04438-52042
										TYPE A		0505 - 0509			B-Q08	04427-52260 04427-52580
※ 右側 CV/J TYPE により選択										TYPE A		9908 - 0112			B-Q08	04438-52060 04438-52063
NCP25	1NZ-FE	1500		AT	4WD					0112 - 0505			B-Q08	04438-52061 04438-52062		
													B-Q08	04438-52063 04438-52080		
										0505 - 0509			B-Q08	04427-52540 04427-52540		
												B-Q08	04428-52140 04428-52500			

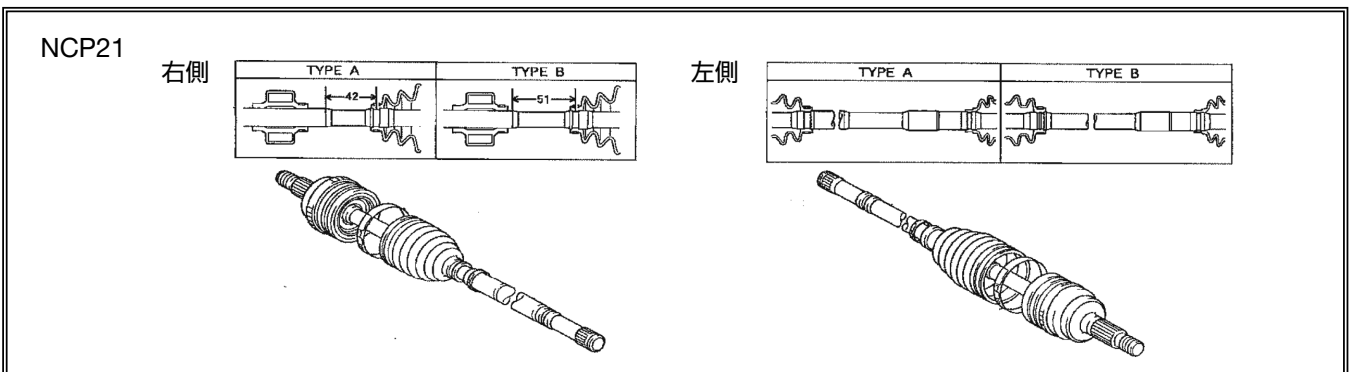
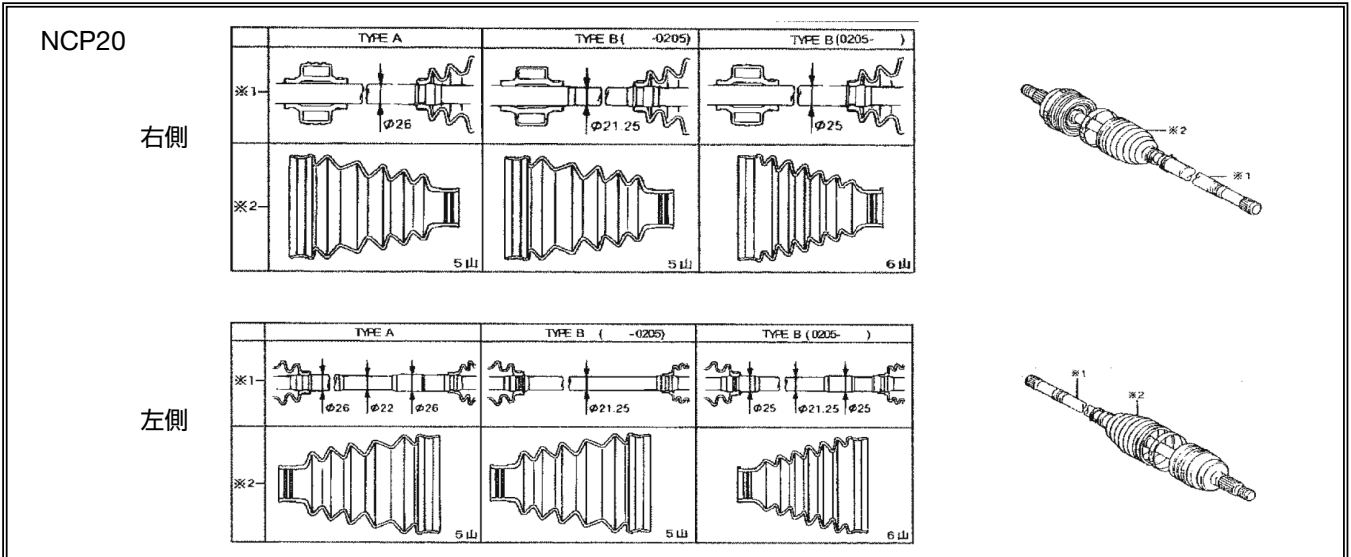

プラッツ

PLATZ

SCP11	1SZ-FE	1000		MT	AT	2WD				9908 - 0112			—	04438-52020 >TPE<
										0112 - 0511			B-B15	04438-52110 >TPE< 04427-52180 04427-52380

トヨタ TOYOTA
日産 NISSAN
ホンダ HONDA
マツダ MAZDA
スバル SUBARU
三菱 MITSUBISHI
スズキ SUZUKI
ダイハツ DAIHATSU
いすゞ ISUZU
対照表-1 純正品番順
対照表-2 品番順

年号表	西暦	94	95	96	97	98	99	00	01	02	03	04	05	06	07	08	09	10	11	12	13	14	15	16	17	18	19	20	21	22	23	24
	和暦	6	7	8	9	10	11	12	13	14	15	16	17	18	19	20	21	22	23	24	25	26	27	28	29	30	31/1	2	3	4	5	6

車両型式	ENG 型式 排気量 仕様	MT ドア	AT	駆動 C/#	ABS	LSD	区分	適用年月	適用 情報	右 左	品番	(参考)純正品番
------	------------------	----------	----	-----------	-----	-----	----	------	----------	--------	----	----------

プラッツ

PLATZ

NCP12	1NZ-FE 1500	MT , AT	2WD					9908 - 0208			B-Q08	04438-52040 >TPE< 04438-52041 04438-52042							
														0208 - 0505			B-Q08	04438-52042 >TPE<	
													Type A						
													Type B					B-D04	04438-52122 >TPE< 04427-52170
													Type A					B-Q08	04427-52260 >TPE< 04427-52580
													Type C					B-D04	04427-52170 >TPE<
				* CV/J TYPE により選択															
NCP16	2NZ-FE 1300	MT , AT	4WD					9908 - 0008			B-Q08	04438-52060 >TPE< 04438-52061 04438-52062							
														0008 - 0208			B-Q08	04438-52062 >TPE< 04438-52063 04438-52080	
														0208 - 0505			B-Q08	04427-52540 >TPE< 04427-52310 04427-52040	
														0505 - 0511			B-Q08	04427-52310 >TPE<	
																		B-Q08	04428-52140 04428-52500
				* CV/J TYPE により選択															

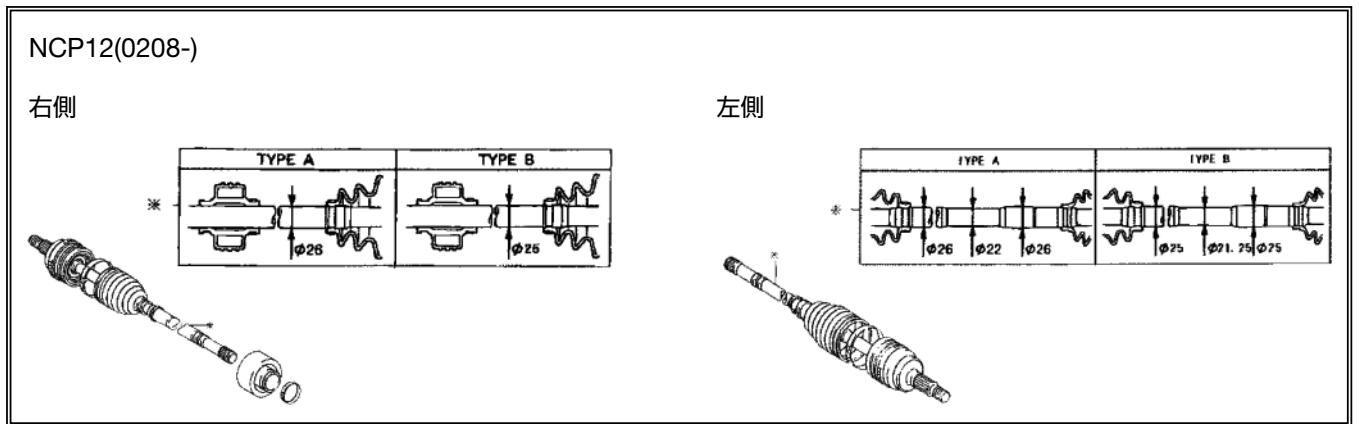

プリウス

PRIUS

NHW10	1NZ-FXE 1500		AT	2WD				9112 - 9901			B-Q04	04438-20130 04438-20131						
														9901 - 0104			-	04438-20132 >TPE<
														9901 - 0104			-	04438-20132 >TPE<
														0104 - 0309			B-Q04	04438-20131
																	B-Q07	04428-12250 >TPE< 04438-12660
NHW11	1NZ-FXE 1500							0104 - 0309			B-Q07	04428-12250 >TPE< 04438-12660						
NHW20	1NZ-FXE 1500		AT	2WD				0308 - 0603			B-Q08	04438-12502 04427-52580 04427-47020 04427-47030						
														0604 - 0911			B-Q08	04427-47030 04427-47031 04427-47050
														0911 - 1112			B-Q08	04427-47050 04427-47052
																	B-Q08	04427-47051

ブレイド

BLADE

AZE154	2AZ-FE 2400			CVT	4WD			0912 - 1204			B-S06	04427-44041 04428-42110
--------	-------------	--	--	-----	-----	--	--	-------------	--	--	--------------	----------------------------

プロボックス・サクシード

PROBOX / SUCCEED

NCP50	2NZ-FE 1300 VVT-i	MT , AT	2WD					0206 - 0312			B-Q08	04438-52041						
														0312 - 0603			B-Q08	04438-12502 04427-52580 04427-52260
														0604 - 1409			B-Q08	04427-52580 04427-52671 04427-52890 04427-52891
NCP51	1NZ-FE 1500 VVT-i		AT	2WD				0206 - 0312			B-Q08	04438-52041						
														0312 - 0603			B-Q08	04438-12502 04427-52580 04427-52260
														0604 - 1409			B-Q08	04427-52580 04427-52671 04427-52890 04427-52891

TOYOTA
トヨタ

NISSAN
日産

HONDA
ホンダ

MAZDA
マツダ

SUBARU
スバル

MITSUBISHI
三菱

SUZUKI
スズキ

DAIHATSU
ダイハツ

ISUZU
いすゞ

純正品番順
対照表-1

品番順
対照表-2

車両型式	ENG 型式	排気量	仕様	MT	AT	駆動	ABS	LSD	区分	適用年月	適用 情報	右 左	品番	(参考)純正品番
------	-----------	-----	----	----	----	----	-----	-----	----	------	----------	--------	----	----------

プロボックス・サクシード

PROBOX / SUCCEED

NCP52	1NZ-FNE CNG	1500		AT	2WD					0206 - 0312			B-Q08	04438-52041	
										0312 - 0603			B-Q08	04438-12502 04427-52260	04427-52580
										0604 - 1409			B-Q08	04427-52580 04427-52890	04427-52671 04427-52891
NCP58	1NZ-FE VVT-i	1500		MT , AT	2WD					0206 - 0312			B-Q08	04438-52041	
										0312 - 0603			B-Q08	04438-12502 04427-52260	04427-52580
										0604 - 1310			B-Q08	04427-52580 04427-52890	04427-52671 04427-52891
NLP51	1ND-TV ターボ	1400(D)		MT	2WD					0206 - 0312			B-Q08	04438-52041	
										0312 - 0603			B-Q08	04438-12502 04427-52260	04427-52580
										0604 - 0910			B-Q08	04427-52580 04427-52671	
NCP55	1NZ-FE VVT-i	1500		MT , AT	4WD					0206 - 0312			B-Q08	04438-52063 04438-52580	04427-52540
										0312 - 0503			B-Q08	04427-52540 04427-52010	
										0503 - 0603			B-Q08	04427-52540 04428-52010	04428-52140
										0604 - 1409			B-Q08	04428-52140 — 04427-52530	04428-52500 04427-52871
NCP59	1NZ-FE CNG	1500		MT , AT	4WD					0206 - 0312			B-Q08	04438-52063 04427-52540	04438-52080
										0312 - 0503			B-Q08	04427-52540 04428-52010	
										0503 - 0603			B-Q08	04427-52540 04428-52010	04428-52140
										0604 - 1310			B-Q08	04428-52801 — 04427-52530	04428-52501 04427-52871
NHP160	1NZ-FXE	1500		CVT , AT	2WD				1812 - 1904			B-Q08	04427-47051 04427-47052		

ベルタ

BELTA

KSP92	1KR-FE	1000		AT	2WD					0511 - 0806			B-B15	04427-52380 04427-52381	>TPE<
										0806 - 0808			—	04427-52840 04428-52780	>TPE<
										0808 - 1012			—	04427-52840 04428-52780	>TPE<
										1012 - 1206			—	04427-52A20	
SCP92	2SZ-FE	1300		AT	2WD				0511 - 1206			B-D04	04427-52170	>TPE<	
NCP96	2NZ-FE	1300		AT	4WD					0511 - 0603			B-Q08	04427-52310 04427-52140	04427-52540 04427-52500
										0604 - 0808			B-Q08	04427-52540 04428-52500	04428-52501
										0808 - 0910			B-Q08	04427-52540 04428-52500	04428-52501
										0911 - 1206		右	—	04427-52870 B-Q08	04427-52871 04428-52801

ポルテ

PORTE

NNP10	2NZ-FE VVT-i	1300		AT	2WD					0407 - 0603			B-Q08	04427-52260 04427-52580	
										0604 - 0706			B-Q08	04427-52580 04427-52490	04427-52671
										0706 - 1206			B-Q08	04427-52671 04427-52891	04427-52890
										0407 - 1206			B-D04	04427-52170	

※ CV/J Type:A
※ CV/J Type:B

NNP10(0407-)

右側

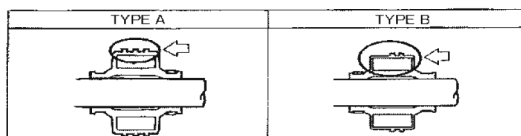

左側

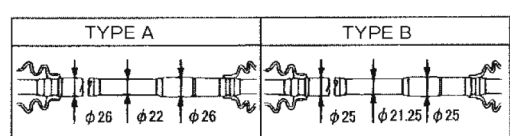

年号表	西暦	94	95	96	97	98	99	00	01	02	03	04	05	06	07	08	09	10	11	12	13	14	15	16	17	18	19	20	21	22	23	24
	和暦	6	7	8	9	10	11	12	13	14	15	16	17	18	19	20	21	22	23	24	25	26	27	28	29	30	31/1	2	3	4	5	6

車両型式	ENG		MT	AT	駆動	ABS	LSD	区分	適用年月	適用情報	右	左	品番	(参考)純正品番
	型式	排気量 仕様												

ポルテ														PORTE													
NPN11	1NZ-FE VVT-i	1500		AT	2WD								B-Q08	04438-12502	04427-52260												
														04427-52580													
														0604 - 0706	B-Q08	04427-52580	04427-52671										
NPN15	1NZ-FE VVT-i	1500		AT	4WD								B-Q08	04427-52310	04427-52540												
														04428-52140	04428-52500												
														0706 - 1206	B-Q08	04427-52890	04427-52891										
														04427-52870	04427-52871												
											右			04428-52800	04428-52801												
											左																

マークIIワゴン(クオリス)														MARK II WAGON (QUALIS)													
MCV20W	1MZ-FE	3000		AT	2WD								B-S03	04438-33021													
														9712 - 0112	—	04438-48030	>TPE<										
MCV21W	2MZ-FE	2500		AT	2WD								B-S03	04438-33021													
														9712 - 0112	—	04438-48030	>TPE<										
MCV25W	2MZ-FE	2500		AT	4WD								B-S03	04438-33021													
														9712 - 0112	—	04438-48030	>TPE<										
SXV20W	5S-FE	2200		AT	2WD								B-R03	04438-20070													
														9805 - 0112	—	04438-20370	>TPE<										
SXV25W	5S-FE	2200		AT	4WD								B-R03	04438-20070													
														9805 - 0112	—	04438-20370	>TPE<										
AZR60G	1AZ-FSE	2000		AT	2WD								B-S06	04438-28051	>TPE<												
														0111 - 0706		04438-28052											
AZR65G	1AZ-FSE	2000		AT	4WD								B-S06	04438-28051	>TPE<												
														0111 - 0706		04438-28052											

マークXジオ														MARK X ZIO													
ANA15	2AZ-FE	2400		CVT	AT	4WD								B-S06	04427-44040	04427-44041											
															04428-42110												

ライトエース・マスターエースサーフ・タウンエース														LITE ACE / MASTER ACE SURF / TOWN ACE													
CR30G	2C-T	2000		MT	AT	4WD								B-S01	04438-28021												
CR31G	3C-T	2200		MT	AT	4WD								B-S01	04438-28021												
CR36V	2C	2000		MT	AT	4WD								B-S01	04438-28021												
YR30G	3Y-EU	2000		MT	AT	4WD								B-S01	04438-28021												
YR36G	3Y-EU	2000		MT	AT	4WD								B-S01	04438-28021												
CM40G	2C-T	2000		MT	AT	4WD								B-S01	04438-28021												
CM41V	2C	2000		MT		4WD								B-S01	04438-28021												
CR37G	2C-T	2000		MT	AT	4WD								B-S01	04438-28021												
CR38G	3C-T	2200		MT	AT	4WD								B-S01	04438-28021												
YM40G	3Y-U	2000		MT	AT	4WD								B-S01	04438-28021												

ライトエース(ノア/バン)・タウンエース(ノア/バン)														LITE ACE (NOAH / VAN) / TOWN ACE (NOAH / VAN)													
CR50G	3C-T#	2200		MT	AT	4WD								B-S03	04437-20020												
CR51V	2C	2000		MT	AT	4WD								B-S03	04437-20020												
CR52V	3C-E	2200		MT	AT	4WD								B-S03	04437-20020	04437-20021											
SR50G	3S-FE	2000			AT	4WD								B-S03	04437-20020	04437-20021											
KR52	7K-E	1800		MT	AT	4WD								B-S03	04427-28150	04427-27020											

TOYOTA
トヨタ

NISSAN
日産

HONDA
ホンダ

MAZDA
マツダ

SUBARU
スバル

MITSUBISHI
三菱

SUZUKI
スズキ

DAIHATSU
ダイハツ

ISUZU
いすゞ

純正品番順
対照表-1

品番順
対照表-2

トヨタ

TOYOTA

車両型式	ENG 型式 排気量 仕様	MT AT ドア	駆動 C/#	ABS LSD	区分	適用年月	適用 情報	右 左	品番	(参考)純正品番
------	------------------	----------------	-----------	------------	----	------	----------	--------	----	----------

ライトエーストラック・タウンエーストラック(6#系)						LITE ACE TRUCK / TOWN ACE TRUCK (6#)					
CM6#	2C	2000	MT	4WD		8610 - 9906			B-S01	04438-28021	
YM6#	2Y	1800	MT	4WD		8610 - 9906			B-S01	04438-28021	

ライトエーストラック・タウンエーストラック(8#系)						LITE ACE TRUCK / TOWN ACE TRUCK (8#)					
CM8#	3C-E	2200	MT	4WD		9906 - 0408			B-S03	04438-27020	
KM8#	7K-E	1800	MT	4WD		9906 - 0708			B-S03	04438-27020 04427-27020	

ラウム						RAUM					
EXZ10	5E-FE	1500		AT 2WD		9705 - 0304			B-E02	04438-16080 04438-16040	
EXZ15	5E-FE	1500		AT 4WD		9708 - 0304			B-E02	04438-12172	
NCZ20	1NZ-FE VVT-i	1500		AT 2WD		0304 - 0909			B-Q08	04438-12502 04427-52260 04427-52580 04427-52671	
						0909 - 0911			B-Q08	04427-52671 04427-52890	
						0911 - 1104			B-Q08	04427-52890 04427-52891	
NCZ25	1NZ-FE VVT-i	1500		AT 4WD		0304 - 0505			B-Q08	04438-52080 04427-52010 04427-52540 04427-52310	
						0505 - 0903			B-Q08	04427-52310 04427-52540	
						0903 - 1104		右	—	04427-52870 04427-52872	
							左	B-Q08	04428-52800 04428-52801		

ラクティス						RACTIS					
NCP100	1NZ-FE	1500		CVT 2WD		0509 - 0603			B-Q08	04427-52400 04427-52500	
						0604 - 0712			B-Q08	04427-52500 04427-52890	
						0712 - 0909			B-Q08	04427-12530 04427-52671	
						0909 - 1002			B-Q08	04427-52671 04427-52890 04427-52891	
						1003 - 1008			B-Q08	04427-52891	
NCP105	1NZ-FE	1500		AT 4WD		0509 - 0712			B-Q08	04427-52540	
						0712 - 0909			—	04427-52680 04427-52531	
						0909 - 0910			B-Q08	04427-52531 04427-52870 04428-52501 04428-52800	
						0911 - 1008		右	—	04427-52871 04427-52872	
							左	B-Q08	04428-52800 04428-52801		
NCP120	1NZ-FE	1500		CVT 2WD		1011 - 1408		右	B-Q08	04427-52891	
								左	—	04428-52850	
NCP122	1NZ-FE	1500		CVT 2WD		1011 - 1408		右	B-Q08	04427-52891	
								左	—	04428-52850	
NSP120	1NR-FE	1300		CVT 2WD		1011 - 1607		右	—	04437-52191	
								左	B-Q08	04427-52891	
NSP122	1NR-FE	1300		CVT 2WD		1011 - 1607		右	—	04437-52191	
								左	B-Q08	04427-52891	
SCP100	2SZ-FE	1300		CVT 2WD		0509 - 1011			B-D04	04427-52170 04427-52690	

レクサス HS						LEXUS HS					
ANF10	2AZ-FXE	2400		AT 2WD		0907 - 1802		右	—	04427-44030	
						0907 - 1408		左	B-S06	04428-42070	

レジアス・グランビア・グランドハイエース・ツーリングハイエース						REGIUS / GRANVIA / GRAND HIACE / TOURING HIACE					
KCH16W	1KZ-TE	3000		AT 4WD		9510 -			B-S01	04438-26020 04438-26021	
KCH46W KCH46G	1KZ-TE	3000		AT 4WD		9704 -			B-S01	04438-26021	
RCH47W	3RZ-FE	2700		AT 4WD		9704 -			B-S01	04438-26021	
VCH16W	5VZ-FE	3400		AT 4WD		9606 -			B-S01	04438-26021	
VCH28K	5VZ-FE	3400		AT 4WD		9907 -			B-S01	04438-26021	

トヨタ
TOYOTA

日産
NISSAN

ホンダ
HONDA

マツダ
MAZDA

スバル
SUBARU

三菱
MITSUBISHI

スズキ
SUZUKI

ダイハツ
DAIHATSU

いすゞ
ISUZU

対照表-1
純正品番順

対照表-2
品番順

車名	ページ	車名	ページ
ADバン(Y10)	36	ティアナ	47
ADバン(Y11)	36	ティーン	47
AD MAXバン	37	テラノ(WD21)	47
AD MAXワゴン	37	テラノ(R50)・テラノレグラス(JR50)	48
Be-1	37	パオ	48
NV200バネット	37	バネット(C22)	48
X-TRAIL	37	バネット	48
アトラス(F22)	37	バネットセレナ(C23)	48
アトラス(F23)	38	バネットラルゴ	48
アトラス(3000)	38	パルサー(N14)	48
アトラス(4800)	38	パルサー・ルキノ(N15)	49
アトラス(5000)	39	ピノ(HC24S,TAO)	49
アベニール・アベニール サリュール(W10)	39	フィガロ	49
アベニール(W11)	39	プリメーラ(P10)	50
アベニール カーゴ(W10)	40	プリメーラUK(P10)	50
ウイングロード(Y11)	40	プリメーラUK(P11E)	50
エキスパート(VW11)	40	プリメーラ・プリメーラカミノ(P11)	50
エルブランド(E50)	40	プリメーラ・プリメーラカミノ ワゴン(WP11)	50
エルブランド(E51)	41	プリメーラ(P12系)	51
エルブランド(E52)	41	ブルーバード(U12)	51
オッティ(H9#W,NA#)	41	ブルーバード(U13)	52
キックス	41	ブルーバード(U14)	52
キャラバン(E24)・ホーミー(E24)(コーチ・バン・マイクロバス)	41	ブルーバード オーズィー(U12)	53
キャラバン(E25)	41	プレーリー(M11)	53
キューブ(Z10)	42	プレーリー リバティ(M12)	54
キューブ・キューブキュービック(Z11)	42	プレサージュ(U30)・バサラ(JU30)	54
キューブ(Z12)	42	プレサージュ(U31)	54
クリッパー(U72#,MAO)	42	プレセア(R10)	54
コンドル(3000)	42	プレセア(R11)	55
コンドル(4800)	42	マーチ(K10)	55
コンドル(5000)	43	マーチ(K11)	55
サニー(B13)	43	マーチ(K12)	55
サニー・ルキノクーペ(B14)	44	マーチ BOX	56
サニー・ルキノ(B15)	44	マーチ カブリオレ	56
サニー カリフォルニア・ウイングロード・ADワゴン(Y10)	44	マキシマ	56
シーマ(Y30系)	45	ミストラル	56
ジューク	45	ムラーノ	56
スカイライン(R30系)	45	モコ(MG21S,SA0)	56
ステージア(C34)	45	モコ(MG22S,SA1)	56
セドリック・グロリア	45	ラシーン(RB14)	56
セフィーロ	45	ラフェスタ	57
セフィーロワゴン	46	ラルゴ	57
セレナ(C24)	46	リーフ	57
セレナ(C25)	46	ルークス	57
セレナ(C26)	46	ルネッサ	57
ダットサントラック(D21)	47	レパード	58
ダットサントラック(D22)	47	ローレル	58

TOYOTA
トヨタ

NISSAN
日産

HONDA
ホンダ

MAZDA
マツダ

SUBARU
スバル

MITSUBISHI
三菱

SUZUKI
スズキ

DAIHATSU
ダイハツ

ISUZU
いすゞ

純正品番順
対照表-1

品番順
対照表-2

日産

NISSAN

車両型式	ENG 型式 排気量 仕様	MT ドア	AT	駆動 C/#	ABS	LSD	区分	適用年月	適用 情報	右 左	品番	(参考)純正品番
------	------------------	----------	----	-----------	-----	-----	----	------	----------	--------	----	----------

ADバン(Y10)

AD VAN (Y10)

VY10	GA13DS 1300	MT	AT	2WD				9010 - 9705			B-E06	39241-50A85 39241-50A28	39241-50A89 39241-50A91
MVY10 Y10X (メキシコ生産車)	GA13DS 1300	MT	AT	2WD				9307 - 9906			B-E06	39241-50A87 39241-50A89	39241-50A90 39241-50A91
VFX10	GA15DS 1500	MT	AT	2WD				9010 - 9705			B-E06	39241-50A28 39241-50A91	39241-50A89
								9308 - 9705			B-R01	39241-64J25 39241-0M625	39241-01E85
								9408 - 9705			B-R01	39241-64J25 39241-0M625	39241-01E85
		AT	2WD					9308 - 9605			B-R04	39241-53J26 39241-53J25	39241-53J27
MVFX10 FY10X (メキシコ生産車)	GA15DS 1500	MT	AT	2WD				9307 - 9906			B-E06	39241-50A87 39241-50A89	39241-50A90 39241-50A91
VEY10	CD20 2000	MT	AT	2WD				9705 - 9906			B-E06	39241-50A91	
								9705 - 9906			B-R01	39241-0M625	
									右		B-E06	39241-50A91	
									左		B-E06	39241-50A91	
VENY10	CD20 2000	MT		4WD				9705 - 9906			B-R01	39241-0M625	
VFX10	GA15DE 1500	MT		2WD				9705 - 9906			B-R01	39241-0M625	
								9705 - 9906			B-E06	39241-50A91	
VFN10	GA15DS 1500	MT		4WD				9010 - 9705			B-R01	39241-64J25 39241-0M625	39241-01E85
								9705 - 9906			B-R01	39241-0M625	
VSY10	CD17 1700	MT	AT	2WD				9010 - 9705			B-E06	39241-50A85 39241-50A91	39241-50A89
		MT		2WD				9308 - 9705			B-R01	39241-64J25 39241-0M625	39241-01E85
		AT		2WD				9308 - 9605			B-R04	39241-53J26	39241-53J27
VSNY10	CD17 1700			4WD				9010 - 9705			B-R01	39241-64J25 39241-0M625	39241-01E85

ADバン(Y11)

AD VAN (Y11)

VY11	QG13DE 1300	MT	AT	2WD				9906 - 0006			B-E06	39241-50A92	
								0006 - 0612			—	39241-23U25 39241-23U26	>TPE<
VEY11	YD22DD 2200	MT	AT	2WD				9906 - 0308			B-Q01	39241-0M326	
VENY11	YD22DD 2200	MT		4WD				9906 - 0308			B-Q01	39241-0M326	
VFX11	QG15DE 1500	MT		2WD				9905 - 9908			B-R01	39241-0M625	
								9908 - 0612			—	39241-8V125	>TPE<
								9905 - 0010			B-Q01	39241-0M326	
								0010 - 0208			B-Q01	39241-0M326	
								0010 - 0208			—	39241-23U26	>TPE<
								0208 - 0612			—	39241-23U26	>TPE<
								9906 - 0007			B-E06	39241-50A92	
								0007 - 0612			—	39241-23U26 39241-23U25	>TPE<
		AT	2WD	ABS				9906 - 0010			B-Q01	39241-0M326	
								0010 - 0208			B-Q01	39241-0M326	
								0010 - 0208			—	39241-23U25 39241-23U26	>TPE<
								0208 - 0612			—	39241-23U26	>TPE<
VHNY11	QG18DE 1800	MT	AT	4WD				9905 - 9907			B-R01	39241-0M625	
								9907 - 0612			—	39241-8V125 39241-8V126	>TPE<
VGY11	QG18DEN 1800		AT	2WD				0001 - 0612			—	39241-8V125	>TPE<

トヨタ
TOYOTA

日産
NISSAN

ホンダ
HONDA

マツダ
MAZDA

スバル
SUBARU

三菱
MITSUBISHI

スズキ
SUZUKI

ダイハツ
DAIHATSU

いすゞ
ISUZU

対照表-1
純正品番順

対照表-2
品番順

年号表	西暦	94	95	96	97	98	99	00	01	02	03	04	05	06	07	08	09	10	11	12	13	14	15	16	17	18	19	20	21	22	23	24
	和暦	6	7	8	9	10	11	12	13	14	15	16	17	18	19	20	21	22	23	24	25	26	27	28	29	30	31/1	2	3	4	5	6

車両型式	ENG 型式 排気量 仕様	MT ドア	AT	駆動 C/#	ABS	LSD	区分	適用年月	適用 情報	右 左	品番	(参考)純正品番
------	------------------	----------	----	-----------	-----	-----	----	------	----------	--------	----	----------

AD MAXバン

VFGY10	GA15DS	1500	MT	AT	2WD			9204 - 9705			B-E06	39241-50A28 39241-50A91	39241-50A89		
					2WD	ABS			9408 - 9705			B-R01	39241-64J25 39241-0M625	39241-01E85	
					2WD		LSD			9308 - 9705			B-R01	39241-64J25 39241-0M625	39241-01E85
					2WD		LSD			9308 - 9506			B-R04	39241-53J26 39241-53J25	39241-53J27
VFGY10	GA15DE	1500	MT		2WD			9705 - 9906			B-R01	39241-0M625			
					2WD				9506 - 9906			B-E06	39241-50A91		
VSGY10	CD17	1700	MT	AT	2WD			9204 - 9705			B-E06	39241-50A89 39241-50A91			
					2WD		LSD		9308 - 9705			B-R01	39241-64J25 39241-0M625	39241-01E85	
					2WD		LSD		9308 - 9605			B-R04	39241-53J27		
VEGY10	CD20	2000	MT	AT	2WD			9705 - 9906			B-E06	39241-50A91			
					2WD		LSD		9705 - 9906		右 左	B-R01	39241-0M625		
											B-E06	39241-50A91			

AD MAXワゴン

WFGY10	GA15DS	1500	MT	AT	2WD			9204 - 9605			B-E06	39241-50A85 39241-50A28	39241-50A89	
					2WD		LSD		9308 - 9408			B-R01	39241-64J25 39241-01E85	
									9408 - 9506			B-R04	39241-53J27	
					2WD		LSD		9308 - 9506			B-R04	39241-53J26 39241-53J25	39241-53J27
WFGY10	GA15DE	1500		AT	2WD			9506 - 9605			B-R01	39241-0M625		
					C/#	120001 ~								

Be-1

BK10	MA10S	1000	MT	AT	2WD			8701 - 8805			B-B11	39241-01B25 39241-01M25	39241-01M29
------	-------	------	----	----	-----	--	--	-------------	--	--	--------------	----------------------------	-------------

NV200バネット

M20	HR16DE	1600		AT	2WD			0905 - 1410			B-R06	C9BDA-JX00L 39241-9Y029	
VM20	HR16DE	1600		AT	2WD			0905 - 1410			B-R06	C9BDA-JX00L 39241-9Y029	

X-TRAIL

T30	QR20DE	2000		AT	2WD			0010 - 0708			B-T13	39241-5V125	
NT30	QR20DE	2000	MT	AT	4WD			0010 - 0708			B-T13	39241-5V125	
PNT30	SR20VET	2000		AT	4WD			0010 - 0708			B-T13	39241-5V125	
T31	MR20DE	2000		CVT	2WD			0708 - 1503			—	C9B41-JA00A	
NT31	MR20DE	2000	MT	CVT	4WD			0708 - 1503			—	C9B41-JA00A	
DNT31	M9R	2000	MT	AT	4WD			0809 - 1503			—	C9241-JA11A	
TNT31	QR25DE	2500		MCVT	4WD			0708 - 1503			—	C9B41-JA00A	
T32	MR20DD	2000		CVT	2WD			1312 - 2211			—	C9B41-JE32B C9B41-JE32J	
NT32	MR20DD	2000		CVT	4WD			1312 - 2211			—	C9B41-JE32B C9B41-JE32J	
HT32	MR20DD	2000		CVT	2WD			1504 - 2211		右	—	C9241-4BC0B	
HNT32	QR25DE	2500		CVT	4WD			1504 - 2211		右 左	—	C9241-4BC0B	
												C9B41-4BC0B	

アトラス(F22)

AMF22	TD27	2700	MT		4WD			8810 - 9201			B-T12	39241-31G25 39241-10E87	
-------	------	------	----	--	-----	--	--	-------------	--	--	--------------	----------------------------	--

AD-MAX VAN

AD-MAX WAGON

ATLAS (F22)

TOYOTA
トヨタ

NISSAN
日産

HONDA
ホンダ

MAZDA
マツダ

SUBARU
スバル

MITSUBISHI
三菱

SUZUKI
スズキ

DAIHATSU
ダイハツ

ISUZU
いすゞ

純正品番順
対照表-1

品番順
対照表-2

日産

NISSAN

車両型式	ENG 型式	排気量 仕様	MT AT ドア	駆動 C/#	ABS	LSD	区分	適用年月	適用 情報	右 左	品番	(参考)純正品番
------	-----------	-----------	----------------	-----------	-----	-----	----	------	----------	--------	----	----------

アトラス(F23)

ATLAS (F23)

SM6F23	TD23	2300	MT	4WD				9210 - 9506			B-T12	39241-31G25 39241-10E87
SN6F23	TD25	2500	MT	4WD				9506 - 9906			B-T12	39241-10E87 39241-10E86
SP6F23	TD27	2700	MT	4WD				9201 - 0007			B-T12	39241-31G25 39241-10E87
								0007 - 0208			B-T13	39241-5V026 >TPE<
								0007 - 0706			B-T13	39241-5V125 >TPE<
SR8F23	QD32	3200	MT	4WD				9708 - 0007			B-T12	39241-10E87
								0007 - 0208			B-T13	39241-5V026 >TPE<
								0208 - 0408			B-T13	39241-5V125 >TPE<
								0408 - 0706			B-T13	39241-5V026 >TPE<

アトラス(3000)

ATLAS (3000)

AJS85A	4JJ1 (DTB)	3000	MT	4WD				0703 - 0807			B-S02	40088-89TA1
AJS85AN	4JJ1 (DTB)	3000	MT	4WD				0703 - 0807			B-S02	40088-89TA1
AKS85A	4JJ1 (DTB)	3000	MT	4WD				0704 - 0807			B-S02	40088-89TA1
AKS85AD	4JJ1 (DTB)	3000	MT	4WD				0707 - 0807			B-S02	40088-89TA1
AKS85AN	4JJ1 (DTB)	3000	MT	4WD				0703 - 0807			B-S02	40088-89TA1
ALS85AN	4JJ1 (DTB)	3000	MT	4WD				0708 - 0807			B-S02	40088-89TA1
ALS85AR	4JJ1 (DTB)	3000	MT	4WD				0705 - 0807			B-S02	40088-89TA1
AMS85AN	4JJ1 (DTB)	3000	MT 4Dr	4WD				0707 - 0807			B-S02	40088-89TA1
ANS85AR	4JJ1 (DTB)	3000	MT	4WD				0707 - 0807			B-T14	40088-89TA2
APS85AN	4JJ1 (DTB)	3000	MT	4WD				0704 - 0904			B-T14	40088-89TA2
APS85AR	4JJ1 (DTB)	3000	MT	4WD				0704 - 0904			B-T14	40088-89TA2

アトラス(4800)

ATLAS (4800)

AKS81EAV	4HL1 (DIE)	4800	MT	4WD				0207 - 0807			B-E03	40088-89TA3
											B-S02	40088-89TA1
AKS81GAR	4HL1 (DIE)	4800	MT 4Dr	4WD				0305 - 0807			B-E03	40088-89TA3
											B-S02	40088-89TA1
AKS81GAV	4HL1 (DIE)	4800	MT	4WD				0207 - 0807			B-E03	40088-89TA3
											B-S02	40088-89TA1
AKS81GDR	4HL1 (DIE)	4800	MT	4WD				0207 - 0807			B-E03	40088-89TA3
											B-S02	40088-89TA1
AKS81GR	4HL1 (DIE)	4800	MT	4WD				0207 - 0807			B-E03	40088-89TA3
											B-S02	40088-89TA1
AKS81LAR	4HL1 (DIE)	4800	MT	4WD				0708 - 0807			B-E03	40088-89TA3
											B-S02	40088-89TA1
AKS81LAV	4HL1 (DIE)	4800	MT	4WD				0207 - 0807			B-E03	40088-89TA3
											B-S02	40088-89TA1
AKS81LN	4HL1 (DIE)	4800	MT	4WD				0207 - 0807			B-E03	40088-89TA3
											B-S02	40088-89TA1
AKS81N	4HL1 (DIE)	4800	MT	4WD				0407 - 0807			B-E03	40088-89TA3
											B-S02	40088-89TA1
APS81AN	4HL1 (DIE)	4800	MT	4WD				0408 - 0807			B-T14	40088-89TA2
								0408 - 0807			B-T14	40088-89TA2
APS81AR	4HL1 (DIE)	4800	MT	4WD				0408 - 0706			B-T14	40088-89TA2
								0408 - 0706			B-T14	40088-89TA2
APS81N	4HL1 (DIE)	4800	MT	4WD				0408 - 0706			B-T14	40088-89TA2

トヨタ
TOYOTA

日産
NISSAN

ホンダ
HONDA

マツダ
MAZDA

スバル
SUBARU

三菱
MITSUBISHI

スズキ
SUZUKI

ダイハツ
DAIHATSU

いすゞ
ISUZU

対照表-1
純正品番順

対照表-2
品番順

年号表	西暦	94	95	96	97	98	99	00	01	02	03	04	05	06	07	08	09	10	11	12	13	14	15	16	17	18	19	20	21	22	23	24
	和暦	6	7	8	9	10	11	12	13	14	15	16	17	18	19	20	21	22	23	24	25	26	27	28	29	30	31/1	2	3	4	5	6

車両型式	ENG		MT	AT	駆動	ABS	LSD	区分	適用年月	適用 情報	右 左	品番	(参考)純正品番
	型式	排気量 仕様											

アトラス(5000)

ATLAS (5000)

APS72GN	4HJ1 (DIE)	5000	MT		4WD				0207 - 0807			B-T14	40088-89TA2
APS72LAR	4HJ1 (DIE)	5000	MT		4WD				0302 - 0807			B-T14	40088-89TA2
APS72LAV	4HJ1 (DIE)	5000	MT		4WD				0302 - 0807			B-T14	40088-89TA2
APS72LN	4HJ1 (DIE)	5000	MT		4WD				0207 - 0807			B-T14	40088-89TA2
APS72PAR	4HJ1 (DIE)	5000	MT		4WD				0303 - 0807			B-T14	40088-89TA2
									0303 - 0807			B-T14	40088-89TA2
APS72PAV	4HJ1 (DIE)	5000	MT		4WD				0306 - 0807			B-T14	40088-89TA2
									0306 - 0807			B-T14	40088-89TA2

アベニール・アベニール サリュウ(W10)

AVENIR / AVENIR SALUT (W10)

W10	SR18D#	1800	MT ,	AT	2WD				9005 - 9808			B-R01	39241-64J25 39241-01E85 39241-0M626
W10	SR18DE	1800	MT ,	AT	2WD		LSD		9301 - 9701			B-R04	39241-53J25 39241-53J26 39241-53J27
PW10	SR20DE	2000	MT ,	AT	2WD				9005 - 9808			B-T11	39241-10E27 39241-10E26 39241-10E88
									9301 - 9701			B-R04	39241-53J25 39241-53J26 39241-53J27
PNW10	SR20DE	2000		AT	4WD				9010 - 9808			B-R01	39241-64J26 39241-01E86 39241-64J29 39241-0M625
PNW10	SR20DET	2000	ターボ		AT	4WD			9508 - 9808			B-R01	39241-0M625
SW10	CD20T	2000	ターボ	AT	2WD				9301 - 9808			B-T11	39241-10E27 39241-10E26 39241-10E88
									9301 - 9701			B-R04	39241-53J25 39241-53J26 39241-53J27

アベニール(W11)

AVENIR (W11)

W11	QG18DE	1800	MT ,	AT	2WD				9808 - 9908			B-R01	39241-0M625
									9908 - 0509			-	39241-8V125 >TPE<
												B-Q01	39241-0M326
PW11	SR20DE	2000			CVT	2WD			9808 - 0005			B-T11	39241-10E86
									0005 - 0011			B-T11	39241-10E86
									0011 - 0208			-	39241-8V125 >TPE<
												B-T13	39241-5V125 >TPE<
												B-T13	39241-5V125 >TPE<
PNW11	SR20DE	2000		AT	4WD				9808 - 9908			B-R01	39241-0M625
									9908 - 0005			-	39241-8V125 >TPE<
									0005 - 0007			B-T11	39241-10E86
									0007 - 0208			B-T13	39241-5V125 >TPE<
												B-T13	39241-5V125 >TPE<
												B-T13	39241-5V125 >TPE<
PNW11	SR20DET	2000	ターボ	AT	4WD				9808 - 9908			B-R01	39241-0M625
									9908 - 0208			-	39241-8V125 >TPE<
												B-T13	39241-5V125 >TPE<
RW11	QR20DE	2000		CVT	2WD			0208 - 0509			B-T13	39241-5V125 >TPE<	
RNW11	QR20DE	2000		AT	4WD			0208 - 0509			-	39241-8V125 >TPE<	
SW11	CD20ET	2000	ターボ	AT	2WD			9808 - 0005			B-T11	39241-10E86	

TOYOTA
トヨタ

NISSAN
日産

HONDA
ホンダ

MAZDA
マツダ

SUBARU
スバル

MITSUBISHI
三菱

SUZUKI
スズキ

DAIHATSU
ダイハツ

ISUZU
いすゞ

純正品番順
対照表-1

品番順
対照表-2

日産

NISSAN

車両型式	ENG 型式 排気量 仕様	MT ドア	AT	駆動 C/#	ABS	LSD	区分	適用年月	適用 情報	右 左	品番	(参考)純正品番
------	------------------	----------	----	-----------	-----	-----	----	------	----------	--------	----	----------

アベニールカーゴ(W10)

AVENIR CARGO (W10)

VEW10	GA16DS 1600	MT	2WD					9005 - 9808			B-R01	39241-64J25	39241-01E85		
												39241-0M626			
		MT	2WD						9411 - 9808		右		B-R01	39241-64J25	39241-01E85
													左	B-E03	39241-16R85
		AT	2WD						9005 - 9411				B-R01	39241-64J25	39241-01E85
														9411 - 9808	右
AT	2WD						9301 - 9808		左		B-E03	39241-16R85	39241-16R29		
											B-R04	39241-53J26	39241-53J27		
VENW10	GA16DS 1600	MT	4WD					9010 - 9808			B-R01	39241-01E29	39241-64J29		
												39241-64J27	39241-0M626		
VSW10	CD20 2000	MT	2WD					9005 - 9808			B-R01	39241-64J25	39241-01E85		
												39241-0M626	39241-64J27		
		AT	2WD						9005 - 9411				B-R01	39241-64J25	39241-01E85
														9411 - 9808	右
AT	2WD						9301 - 9808		左		B-E03	39241-16R85	39241-16R29		
											B-R01	39241-64J29	39241-0M625		
												39241-01E85	39241-0M626		

ウイングロード(Y11)

WINGROAD (Y11)

WFY11	QG15DE 1500	MT	2WD					9905 - 9908			B-R01	39241-0M625			
												9908 - 0511		-	39241-8V125
WFY11	QG15DE 1500	MT	2WD		ABS			9905 - 0010			B-Q01	39241-23U26	39241-0M326		
												AT	2WD		
		AT	2WD						9905 - 9908				B-R01	39241-8V125	>TPE<
														9908 - 0511	
AT	2WD				LEV		9905 - 0007				B-E06	39241-50A92			
												0007 - 0010		-	39241-23U25
												39241-23U26			
WHY11	QG18DE 1800	AT	2WD					9905 - 9908			B-R01	39241-0M625			
												9908 - 0110		-	39241-8V125
		AT	2WD				LSD		9905 - 0110			B-Q01	39241-0M326		
WHNY11	QG18DE 1800	MT	AT	4WD				9905 - 9907			B-R01	39241-0M625			
												9907 - 0511		-	39241-8V125
WPY11	SR20VE 2000		CVT	2WD				9905 - 0110			B-R04	39241-53J28			

エキスパート(VW11)

EXPERT (VW11)

VW11	QG18DE 1800	AT	2WD					9906 - 9908			B-R01	39241-0M625	
												9908 - 0612	
VEW11	YD22DD 2200	MT	2WD					9906 - 0007			B-T11	39241-10E86	
												0007 - 0512	
		AT	2WD					9906 - 0512				B-Q01	39241-0M326
VENW11	YD22DD 2200	AT	4WD					9906 - 0512		右	B-R01	39241-0M625	
												左	B-Q01
VNW11	QG18DE 1800	AT	4WD					9906 - 9908			B-R01	39241-0M625	
												9908 - 0612	

エルグランド(E50)

ELGRAND (E50)

ATWE50	ZD30DDTi 3000 ターボ	AT	4WD					9908 - 0007			B-T12	39241-10E87					
												0007 - 0008			B-T13	39241-5V125	>TPE<
												0008 - 0205			B-T13	39241-5V026	>TPE<

トヨタ TOYOTA
日産 NISSAN
ホンダ HONDA
マツダ MAZDA
スバル SUBARU
三菱 MITSUBISHI
スズキ SUZUKI
ダイハツ DAIHATSU
いすゞ ISUZU
純正品番順
対照表-1
対照表-2
品番順

年号表	西暦	94	95	96	97	98	99	00	01	02	03	04	05	06	07	08	09	10	11	12	13	14	15	16	17	18	19	20	21	22	23	24
	和暦	6	7	8	9	10	11	12	13	14	15	16	17	18	19	20	21	22	23	24	25	26	27	28	29	30	31/1	2	3	4	5	6

車両型式	ENG 型式 排気量 仕様	MT AT ドア	駆動 C/#	ABS	LSD	区分	適用年月	適用 情報	右 左	品番	(参考)純正品番
------	------------------	----------------	-----------	-----	-----	----	------	----------	--------	----	----------

エルグランド(E50)

ELGRAND (E50)

AVWE50	QD32ETi 3200 ターボ	AT	4WD				9705 - 9810			B-T12	39241-10E87 39241-10E86
ALWE50	VG33E 3300 ターボ	AT	4WD				9705 - 0007			B-T12	39241-10E87
							0007 - 0205			B-T13	39241-5V125 >TPE<
APWE50	VQ35DE 3500	AT	4WD				0008 - 0205			B-T13	39241-5V026 >TPE<

エルグランド(E51)

ELGRAND (E51)

NE51	VQ35DE 3500	AT	4WD				0205 - 1008			B-T13	39241-5V026 39241-5V127 39241-5V125
MNE51	VQ25DE 2500	AT	4WD				0408 - 1008			B-T13	39241-5V026 39241-5V127 39241-5V125

エルグランド(E52)

ELGRAND (E52)

TE52	QR25DE 2500	CVT	2WD				1008 -			-	C9241-JA02A
TNE52	QR25DE 2500	CVT	4WD				1008 -			-	C9241-JA02A
PE52	VQ35DE 3500	CVT	2WD				1008 -			-	C924A-1AA0A
PNE52	VQ35DE 3500	CVT	4WD				1008 -			-	C924A-1AA0A

オッティ(H9#W,NA#)

OTTI (H9#W,NA#)

H91W NAO	3G83 660	MT , AT	2WD				0506 - 0610			B-B13	40089-6A0A1 >TPE<
	ターボ	AT	2WD				0506 - 0610			B-B13	40089-6A0A1 >TPE<
H91W NAO	3G83 660	MT , AT	4WD				0506 - 0610			B-B13	40089-6A0A1 >TPE<
	ターボ	AT	4WD				0506 - 0610			B-B13	40089-6A0A1 >TPE<
H92W NA1	3G83 660	MT , AT	2WD				0610 - 1306			B-B13	40089-6A00A >TPE<
	ターボ	AT	2WD				0610 - 1306			B-B13	40089-6A00A >TPE<
H92W NA1	3G83 660	MT , AT	4WD				0610 - 1306			B-B13	40089-6A00A >TPE<
	ターボ	AT	4WD				0610 - 1306			B-B13	40089-6A00A >TPE<

キックス

KIX

H59A	4A30 660	MT , AT	4WD				0810 - 1206			B-B13	40089-6A0A1
------	----------	---------	-----	--	--	--	-------------	--	--	--------------	-------------

キャラバン(E24)・ホームー(E24)(コーチ・バン・マイクロバス)

CARAVAN (E24) / HOMY (E24) (COACH / VAN / MICRO BUS)

RME24	TD27 2700	MT , AT	4WD				8710 - 0103			B-T12	39241-10E28 39241-10E87
RME24	TD27Ti 2700	AT	4WD				9010 - 0103			B-T12	39241-10E28 39241-10E87
RME24	TD27ETi 2700	AT	4WD				9508 - 0103			B-T12	39241-10E28 39241-10E87
WME24	QD32 3200	MT , AT	4WD				9609 - 0103			B-T12	39241-10E28 39241-10E87

キャラバン(E25)

CARAVAN (E25)

CWMGE25 DWMGE25 VWME25	ZD30DD 3000	MT , AT	4WD				0104 - 0305			B-T13	39241-5V125 >TPE< 39241-5V025 >TPE<
							0305 - 0408			B-T13	39241-5V026 >TPE< C9BDA-5V12H
CWMGE25 DWMGE25 VWME25	ZD30DDTi 3000 ターボ	AT	4WD				0211 - 0305			B-T13	39241-5V025 >TPE< 39241-5V125 >TPE<
							0305 - 0512			B-T13	39241-5V026 >TPE<
							0512 - 1206			B-T13	39241-5V125 >TPE< 39241-5V025 >TPE<

TOYOTA
トヨタ

NISSAN
日産

HONDA
ホンダ

MAZDA
マツダ

SUBARU
スバル

MITSUBISHI
三菱

SUZUKI
スズキ

DAIHATSU
ダイハツ

ISUZU
いすゞ

純正品番順
対照表-1

品番順
対照表-2

日産

NISSAN

車両型式	ENG 型式	排気量	仕様	MT	AT	駆動 C/#	ABS	LSD	区分	適用年月	適用 情報	右 左	品番	(参考)純正品番
------	-----------	-----	----	----	----	-----------	-----	-----	----	------	----------	--------	----	----------

キューブ(Z10)

CUBE (Z10)

Z10	CG13DE	1300			CVT	2WD				9802 - 9911			B-B11	39241-41B26
AZ10	CGA3DE	1300			AT	2WD				9802 - 0009			B-B11	39241-41B26
					CVT	MCVT				0010 - 0210			—	39241-41B27
ANZ10	CGA3DE	1300			MCVT	4WD				9911 - 0012			B-B11	39241-41B25
										0012 - 0210			—	39241-41B26

キューブ・キューブキュービック(Z11)

CUBE / CUBE 3 (Z11)

BZ11	CR14DE	1400			AT	2WD				0210 - 0811			B-D03	39241-3U025 >TPE<
					MCVT	4WD							0210 - 0811	B-D03
BNZ11	CR14DE	1400			AT	4WD				0210 - 0811			B-D03	39241-3U025 >TPE<
YZ11	HR15DE	1500			CVT	2WD				0505 - 0612			B-D03	39241-3U026 >TPE<
										0612 - 0811			B-D03	39241-3U025 >TPE<
BGZ11	CR14DE	1400			AT	2WD				0309 - 0811			B-D03	39241-3U025 >TPE<
					MCVT	4WD				0309 - 0811			B-D03	39241-3U025 >TPE<
YGZ11	HR15DE	1500			CVT	2WD				0505 - 0612			B-D03	39241-3U026 >TPE<
										0612 - 0811			B-D03	39241-3U025 >TPE<
YGNZ11	HR15DE	1500			AT	4WD				0505 - 0612			B-D03	39241-3U026 >TPE<
										0612 - 0811			B-D03	39241-3U025 >TPE<

キューブ(Z12)

CUBE (Z12)

Z12	HR15DE	1500			CVT	2WD				0811 - 2003			—	C9241-1FA0B >TPE<
NZ12	HR15DE	1500			CVT	4WD				0811 - 2003			—	C9241-1FA0B >TPE<

クリッパー(U72#,MAO)

CLIPPER (U72#,MAO)

U72V MAO	3G83	660			MT	AT	4WD			0310 - 0410			—	40089-6A0A0 >TPE<
										0410 - 1308			B-B13	40089-6A0A1 >TPE<
U72TP MAO	3G83	660			MT	AT	4WD			0310 - 0410			—	40089-6A0A0 >TPE<
										0410 - 1308			B-B13	40089-6A0A1 >TPE<
U72T MAO	3G83	660			MT	AT	4WD			0310 - 0410			—	40089-6A0A0 >TPE<
										0310 - 1308			B-B13	40089-6A0A1 >TPE<

コンドル(3000)

CONDOR (3000)

BJS85A	4JJ1 (DTB)	3000		MT		4WD				0703 - 0807			B-S02	40088-89TA1
BJS85AN	4JJ1 (DTB)	3000		MT		4WD				0703 - 0807			B-S02	40088-89TA1
BKS85A	4JJ1 (DTB)	3000		MT		4WD				0704 - 0807			B-S02	40088-89TA1
BKS85AD	4JJ1 (DTB)	3000		MT		4WD				0707 - 0807			B-S02	40088-89TA1
BLS85AR	4JJ1 (DTB)	3000		MT		4WD				0703 - 0807			B-S02	40088-89TA1
BPS85AN	4JJ1 (DTB)	3000		MT		4WD				0705 - 0807			B-T14	40088-89TA2
BPS85AR	4JJ1 (DTB)	3000		MT		4WD				0701 - 0706			B-T14	40088-89TA2

コンドル(4800)

CONDOR (4800)

BKS81A	4HL1 (DIE)	4800			MT	4WD				0410 - 0807			B-E03	40088-89TA3
													B-S02	40088-89TA1
BKS81AN	4HL1 (DIE)	4800			MT	4WD				0406 - 0807			B-E03	40088-89TA3
													B-S02	40088-89TA1

トヨタ
TOYOTA

日産
NISSAN

ホンダ
HONDA

マツダ
MAZDA

スバル
SUBARU

三菱
MITSUBISHI

スズキ
SUZUKI

ダイハツ
DAIHATSU

いすゞ
ISUZU

対照表-1
純正品番順

対照表-2
品番順

年号表	西暦	94	95	96	97	98	99	00	01	02	03	04	05	06	07	08	09	10	11	12	13	14	15	16	17	18	19	20	21	22	23	24
	和暦	6	7	8	9	10	11	12	13	14	15	16	17	18	19	20	21	22	23	24	25	26	27	28	29	30	31/1	2	3	4	5	6

車両型式	ENG 型式	排気量	仕様	MT	AT	駆動 C/#	ABS	LSD	区分	適用年月	適用 情報	右 左	品番	(参考)純正品番
------	-----------	-----	----	----	----	-----------	-----	-----	----	------	----------	--------	----	----------

コンドル(4800)

CONDOR (4800)

BKS81AR	4HL1 (DIE)	4800		MT		4WD				0602 - 0807			B-E03 B-S02	40088-89TA3 40088-89TA1
BKS81EA	4HL1 (DIE)	4800		MT		4WD				0206 - 0807			B-E03 B-S02	40088-89TA3 40088-89TA1
BKS81EAD	4HL1 (DIE)	4800		MT		4WD				0207 - 0807			B-E03 B-S02	40088-89TA3 40088-89TA1
BKS81EAV	4HL1 (DIE)	4800		MT		4WD				0208 - 0807			B-E03 B-S02	40088-89TA3 40088-89TA1
BKS81GAV	4HL1 (DIE)	4800		MT		4WD				0207 - 0807			B-E03 B-S02	40088-89TA3 40088-89TA1
BKS81GDR	4HL1 (DIE)	4800		MT		4WD				0307 - 0807			B-E03 B-S02	40088-89TA3 40088-89TA1
BKS81GR	4HL1 (DIE)	4800		MT		4WD				0207 - 0807			B-E03 B-S02	40088-89TA3 40088-89TA1
BKS81LAR	4HL1 (DIE)	4800		MT		4WD				0303 - 0807			B-E03 B-S02	40088-89TA3 40088-89TA1
BKS81LAV	4HL1 (DIE)	4800		MT		4WD				0207 - 0807			B-E03 B-S02	40088-89TA3 40088-89TA1
BKS81LN	4HL1 (DIE)	4800		MT		4WD				0306 - 0807			B-E03 B-S02	40088-89TA3 40088-89TA1
BKS81N	4HL1 (DIE)	4800		MT		4WD				0407 - 0807			B-E03 B-S02	40088-89TA3 40088-89TA1
BPS81AN	4HL1 (DIE)	4800		MT		4WD				0407 - 0807			B-T14	40088-89TA2
BPS81AR	4HL1 (DIE)	4800		MT		4WD				0408 - 0807			B-T14	40088-89TA2
BPS81N	4HL1 (DIE)	4800		MT		4WD				0410 - 0807			B-T14	40088-89TA2

コンドル(5000)

CONDOR (5000)

BPS72GN	4HJ1 (DIE)	5000		MT		4WD				0208 - 0807			B-T14	40088-89TA2
BPS72LAR	4HJ1 (DIE)	5000		MT		4WD				0309 - 0807			B-T14	40088-89TA2
BPS72LAV	4HJ1 (DIE)	5000		MT		4WD				0404 - 0807			B-T14	40088-89TA2
BPS72LN	4HJ1 (DIE)	5000		MT		4WD				0207 - 0807			B-T14	40088-89TA2
BPS72PAR	4HJ1 (DIE)	5000		MT		4WD				0305 - 0807			B-T14	40088-89TA2
BPS72PAV	4HJ1 (DIE)	5000		MT		4WD				0305 - 0807			B-T14	40088-89TA2
										0305 - 0807			B-T14	40088-89TA2

サニー(B13)

SUNNY (B13)

B13	GA13DS	1300		MT	AT	2WD				9001 - 9312			B-E06	39241-50A28 39241-03A25	39241-50A89
EB13	GA16DE	1600		MT	AT	2WD				9001 - 9312			B-R01	39241-64J25 39241-01E85	
													B-R04 B-R01	39241-53J26 39241-01E85	39241-53J27 39241-0M626
FB13	GA15DS	1500		MT	AT	2WD				9001 - 9312			B-E06	39241-50A28 39241-03A25	39241-50A89
													B-R01	39241-64J25 39241-01E85	
													B-R04	39241-53J27 39241-53J25	39241-53J26
FNB13	GA15DS	1500		MT	AT	4WD				9001 - 9312			B-R01	39241-64J29 39241-64J25	39241-0M625 39241-01E85
HB13	SR18DE	1800		MT	AT	2WD				9001 - 9312			B-R04	39241-53J26 39241-53J27	
HNB13	SR18DE	1800		MT	AT	4WD				9001 - 9312			B-R01	39241-64J26 39241-64J29	39241-01E86 39241-0M625
SB13	CD17	1700		MT	AT	2WD				9001 - 9312			B-E06	39241-50A28 39241-03A25	39241-50A89
													B-R01	39241-64J25 39241-01E85	
													B-R04	39241-53J27	
SNB13	CD17	1700		MT	AT	4WD				9001 - 9312			B-R01	39241-64J29 39241-64J25	39241-0M625 39241-01E85

TOYOTA
トヨタ

NISSAN
日産

HONDA
ホンダ

MAZDA
マツダ

SUBARU
スバル

MITSUBISHI
三菱

SUZUKI
スズキ

DAIHATSU
ダイハツ

ISUZU
いすゞ

純正品番順
対照表-1

品番順
対照表-2

日産

NISSAN

車両型式	ENG 型式 排気量 仕様	MT ドア	AT	駆動 C/#	ABS	LSD	区分	適用年月	適用 情報	右 左	品 番	(参考)純正品番
------	------------------	----------	----	-----------	-----	-----	----	------	----------	--------	-----	----------

サニー・ルキノクーペ(B14)

SUNNY / LUCINO COUPE (B14)

B14	GA13DE 1300	MT	AT	2WD				9401 - 9810			B-E06	39241-50A87 39241-50A92	39241-50A90
EB14	GA16DE 1600	MT	AT	2WD				9401 - 9810			B-R01	39241-64J27	39241-64J25
												39241-01E85	39241-0M625
			2WD	LSD	9401 - 9810		B-R01	39241-64J27	39241-64J25				
		AT	2WD	LSD	9401 - 9810		B-Q01	39241-0M325 39241-0M326					
FB14	GA15DE 1500	MT	AT	2WD				9401 - 9810			B-E06	39241-50A87	39241-50A90
												39241-50A92	
			2WD	LSD	9401 - 9810		B-R01	39241-64J27	39241-64J25				
		AT	2WD	LSD	9401 - 9810		B-Q01	39241-0M325 39241-0M326					
FNB14	GA15DE 1500	MT	AT	4WD				9401 - 9810			B-R01	39241-64J25	39241-01E85
HB14	SR18DE 1800	MT	AT	2WD				9401 - 9709			B-Q01	39241-0M325 39241-0M326	
JB14	SR16VE 1600	MT		2WD		VZ-R/ 峠ノ		9708 - 9810			B-Q01	39241-0M326	
SB14	CD20 2000	MT	AT	2WD				9401 - 9810			B-R01	39241-64J25	
												39241-0M625	
SNB14	CD20 2000	MT		4WD				9401 - 9810			B-R01	39241-64J26	39241-01E86
												39241-0M625	

サニー・ルキノ(B15)

SUNNY / LUCINO (B15)

B15	QG13DE 1300	MT	AT	2WD				9810 - 0006			B-E06	39241-50A92	
								0006 - 0410			-	39241-23U25	>TPE<
FB15	QG15DE 1500	MT	AT	2WD				9810 - 0006			B-E06	39241-50A92	
								0006 - 0410			-	39241-23U25	>TPE<
FNB15	QG15DE 1500	MT	AT	4WD				9810 - 9907			B-R01	39241-0M625	
								9907 - 0410			-	39241-8V125	>TPE<
JB15	SR16VE 1600	MT		2WD				9810 - 0205			B-Q01	39241-0M326	
QB15	QG18DD 1800		CVT	2WD				9810 - 0205			B-Q01	39241-0M326	
SB15	YD22DD 2200	MT	AT	2WD				9909 - 0205			B-Q01	39241-0M326	

サニー カリフォルニア・ウイングロード・ADワゴン(Y10)

SUNNY CALIFORNIA / WINGROAD / AD WAGON (Y10)

WY10	GA13DS 1300	MT	AT	2WD				9010 - 9506			B-E06	39241-50A85	39241-50A89
WEY10	CD20 2000	MT	AT	2WD				9308 - 9605			B-E06	39241-50A85	39241-50A89
												39241-50A27	39241-50A28
			2WD	LSD	9308 - 9408		B-R01	39241-64J29	39241-0M625				
			AT	2WD	LSD	9308 - 9605		B-R01	39241-64J29	39241-0M625			
									右	B-R04	39241-53J26	39241-53J27	
									左				
WY10	GA15DS 1500	MT	AT	2WD				9010 - 9506			B-E06	39241-50A85	39241-50A89
												39241-50A27	39241-50A28
			2WD	LSD	9308 - 9506		B-R01	39241-64J25	39241-01E85				
		AT	2WD	LSD	9308 - 9506		B-R04	39241-53J26	39241-53J27				
WY10	GA15DE 1500	MT		2WD				9010 - 9605			B-E06	39241-50A85	39241-50A89
												39241-50A91	
			2WD	LSD	9010 - 9605		B-R01	39241-0M625					
			AT	2WD		9010 - 9605		B-R01	39241-0M625				
		AT	2WD	LSD	9010 - 9605		B-R04	39241-53J27					
WFNY10	GA15DS 1500	MT	AT	4WD				9010 - 9605			B-R01	39241-64J25	39241-01E85
												39241-0M625	
WFNY10	GA15DE 1500	MT	AT	4WD				9010 - 9905			B-R01	39241-0M625	
WHY10	SR18DE 1800		AT	2WD				9605 - 9905			B-Q01	39241-0M325	39241-0M326

トヨタ TOYOTA

日産 NISSAN

ホンダ HONDA

マツダ MAZDA

スバル SUBARU

三菱 MITSUBISHI

スズキ SUZUKI

ダイハツ DAIHATSU

いすゞ ISUZU

対照表-1 純正品番順

対照表-2 品番順

年号表	西暦	94	95	96	97	98	99	00	01	02	03	04	05	06	07	08	09	10	11	12	13	14	15	16	17	18	19	20	21	22	23	24
	和暦	6	7	8	9	10	11	12	13	14	15	16	17	18	19	20	21	22	23	24	25	26	27	28	29	30	31/1	2	3	4	5	6

車両型式	ENG			MT	AT	駆動	ABS	LSD	区分	適用年月	適用 情報	右 左	品番	(参考)純正品番
	型式	排気量	仕様											

サニー カリフォルニア・ウイングロード・ADワゴン(Y10) SUNNY CALIFORNIA / WINGROAD / AD WAGON (Y10)

WHNY10	SR18DE	1800		AT	4WD					9605 - 9905			B-R01	39241-0M625
WSY10	CD17	1700		MT , AT	2WD					9010 - 9308			B-E06	39241-50A85 39241-50A89

シーマ(Y30系) CIMA (Y30)

FGNY32	VH41DE	4100		AT	4WD					9209 - 9606			B-E06	39241-05U26 39241-05U86 39241-50A90 39241-50A92
FGNY33	VH41DE	4100		AT	4WD					9709 - 0004			B-E06	39241-50A92
										0004 - 0101			-	39241-23U25 >TPE<

ジューク JUKE

NF15	MR16DDT	1600		CVT	4WD					1407 - 1410			B-R06	39241-9Y029 C9BDA-JX00L
------	---------	------	--	-----	-----	--	--	--	--	-------------	--	--	--------------	----------------------------

スカイライン(R30系) SKYLINE (R30)

BNR32	RB26DETT	2600	ターボ	MT	4WD					8908 - 9411			B-E06	39241-05U25 39241-05U85 39241-05U26 39241-05U86
HNR32	RB20DET	2000	ターボ	MT , AT	4WD					8908 - 9311			B-E06	39241-05U25 39241-05U85 39241-05U26 39241-05U86
BCNR33	RB26DETT	2600	ターボ	MT	4WD					9311 - 9901			B-E06	39241-05U85 39241-50A90 39241-05U86 39241-50A92
ENR33	RB25DE	2500		MT , AT	4WD					9311 - 9805			B-E06	39241-05U85 39241-50A90 39241-05U86 39241-50A92
BNR34	RB26DETT	2600	ターボ	MT	4WD					9901 - 0003			B-E06	39241-50A92
										0003 - 0208			-	39241-23U25 >TPE<
ENR34	RB25DE	2500		MT , AT	4WD					9805 - 0003			B-E06	39241-50A92
										0003 - 0106			-	39241-23U25 >TPE<

ステージア(C34) STAGEA (C34)

WGNC34	RB25DE	2500		AT	4WD					9609 - 9911			B-E06	39241-50A92
										9911 - 0009			-	39241-23U25 >TPE<
WGNC34	RB25DET	2500	ターボ	MT , AT	4WD					9808 - 9911			B-E06	39241-50A92
										9911 - 0009			-	39241-23U25 >TPE<
WGNC34	RB26DETT	2600		MT	4WD			Autech Version 260RS		9711 - 0009			B-E06	39241-50A92

セドリック・グロリア CEDRIC / GLORIA

ENY33	RB25DET	2500	ターボ	AT	4WD					9706 - 9906			B-E06	39241-50A92
ENY34	RB25DET	2500	ターボ	AT	4WD					9906 - 0004			B-E06	39241-50A92
										0004 - 0410			-	39241-23U25 >TPE<

セフィーロ CEFIRO

NA31	RB20DET	2000	ターボ	AT	4WD					9008 - 9408			B-E06	39241-05U25 39241-05U85 39241-05U26 39241-05U86
LNA31														
A32	VQ20DE	2000		MT , AT	2WD					9408 - 9812			B-T11	39241-10E85 39241-10E86
HA32	VQ30DE	3000		AT	2WD					9408 - 9812			B-T11	39241-10E85 39241-10E86
PA32	VQ25DE	2500		AT	2WD					9408 - 9812			B-T11	39241-10E85 39241-10E86

TOYOTA
トヨタ

NISSAN
日産

HONDA
ホンダ

MAZDA
マツダ

SUBARU
スバル

MITSUBISHI
三菱

SUZUKI
スズキ

DAIHATSU
ダイハツ

ISUZU
いすゞ

純正品番
対照表-1

品番
対照表-2

日産

NISSAN

車両型式	ENG 型式 排気量 仕様	MT ドア	AT	駆動 C/#	ABS	LSD	区分	適用年月	適用 情報	右 左	品 番	(参考)純正品番
------	------------------	----------	----	-----------	-----	-----	----	------	----------	--------	-----	----------

トヨタ
TOYOTA

日産
NISSAN

ホンダ
HONDA

マツダ
MAZDA

スバル
SUBARU

三菱
MITSUBISHI

スズキ
SUZUKI

ダイハツ
DAIHATSU

いすゞ
ISUZU

対照表-1
純正品番順

対照表-2
品番順

セフィーロ

CEFIRO

A33	VQ20DE	2000	MT	2WD							B-T11	39241-10E86		
											B-T13	39241-5V125 >TPE<		
											AT	2WD	B-T11	39241-10E86
													B-T13	39241-5V125 >TPE<
													—	39241-8V125 >TPE<
LSD	0101 - 0302	B-T13	39241-5V125 >TPE<											
PA33	VQ25DD	2500		AT	2WD						B-T11	39241-10E86		
											B-T13	39241-5V125 >TPE<		

セフィーロワゴン

CEFIRO WAGON

WA32	VQ20DE	2000		AT	2WD						B-T11	39241-10E86
											B-T13	39241-5V125 >TPE<
WHA32	VQ30DE	3000		AT	2WD						B-T11	39241-10E86
WPA32	VQ25DE	2500		AT	2WD						B-T11	39241-10E86
											B-T13	39241-5V125 >TPE<

セレナ(C24)

SERENA (C24)

PC24	SR20DE	2000		CVT	2WD						B-T11	39241-10E86
											B-T13	39241-5V125 >TPE<
											—	39241-5N425 >TPE<
PNC24	SR20DE	2000		CVT	4WD						B-T11	39241-10E86
TC24	QR20DE	2000		CVT	2WD						B-T13	39241-5V125 >TPE<
											B-T11	39241-5V125 >TPE<
TNC24	QR20DE	2000		AT	2WD						B-T13	39241-5V125 >TPE<
RC24	QR25DE	2500		AT	2WD						B-T13	39241-5V125 >TPE<
VC24	YD25DDTi	2500		AT	2WD						B-T11	39241-10E86
											B-T13	39241-5V125 >TPE<
VNC24	YD25DDi	2500		AT	4WD						B-T11	39241-10E86
											B-T13	39241-5V125 >TPE<

セレナ(C25)

SERENA (C25)

C25	MR20DE	2000		CVT	2WD						B-R06	39241-9Y028 >TPE< C9BDA-9Y02H
NC25	MR20DE	2000		CVT	4WD						B-R06	39241-9Y028 >TPE< C9BDA-9Y02H
CC25	MR20DE	2000		CVT	2WD	メーカー		0505 - 1011			B-R06	39241-9Y028 >TPE< C9BDA-9Y02H
CNC25	MR20DE	2000		CVT	4WD	メーカー		0505 - 1011			B-R06	39241-9Y028 >TPE< C9BDA-9Y02H

セレナ(C26)

SERENA (C26)

C26	MR20DD	2000		CVT	2WD			1011 - 1403			B-R06	C9BDA-JX00L 39241-9Y029 C9241-9Y015
FC26	MR20DD	2000		CVT	2WD			1011 - 1208			B-R06	C9BDA-JX00L C9241-9Y015
FNC26	MR20DD	2000		CVT	4WD			1011 - 1410			B-R06	C9BDA-JX00L 39241-9Y029 C9241-9Y015
FNPC26	MR20DD	2000		CVT	4WD			1011 - 1208			B-R06	C9BDA-JX00L C9241-9Y015

年号表	西暦	94	95	96	97	98	99	00	01	02	03	04	05	06	07	08	09	10	11	12	13	14	15	16	17	18	19	20	21	22	23	24
	和暦	6	7	8	9	10	11	12	13	14	15	16	17	18	19	20	21	22	23	24	25	26	27	28	29	30	31/1	2	3	4	5	6

車両型式	ENG 型式	排気量	仕様	MT	AT	駆動 C/#	ABS	LSD	区分	適用年月	適用 情報	右 左	品番	(参考)純正品番
------	-----------	-----	----	----	----	-----------	-----	-----	----	------	----------	--------	----	----------

セレナ(C26)

SERENA (C26)

FPC26	MR20DD	2000			CVT	2WD				1011 - 1208			B-R06	C9BDA-JX00L C9241-9Y015
HC26	MR20DD	2000			CVT	2WD				1208 - 1403			B-R06	C9BDA-JX00L 39241-9Y029 C9241-9Y015
HFC26	MR20DD	2000			CVT	2WD				1208 - 1403			B-R06	C9BDA-JX00L 39241-9Y029 C9241-9Y015
NC26	MR20DD	2000			CVT	4WD				1011 - 1410			B-R06	C9BDA-JX00L 39241-9Y029 C9241-9Y015

ダットサントラック(D21)

DATSUN TRUCK (D21)

AMD21 (UAMD21)	SD23	2300			MT	4WD				8508 - 8708			B-T12	39241-31G25 39241-10E87
BMD21 (UBMD21)	TD27	2700			MT , AT	4WD				8811 - 9701			B-T12	39241-31G25 39241-10E87
DMD21 (UDMD21)	Z18S	1800			MT	4WD				8508 - 8607			B-T12	39241-31G25 39241-10E87
FMD21 (UFMD21)	Z20	2000			MT	4WD				8608 - 8909			B-T12	39241-31G25 39241-10E87
PMD21 (UPMD21)	TD23	2300			MT	4WD				8708 - 8910			B-T12	39241-31G25 39241-10E87
QMD21 (UQMD21)	NA20S	2000			MT	4WD				8909 - 9208			B-T12	39241-31G25 39241-10E87

ダットサントラック(D22)

DATSUN TRUCK (D22)

FMD22	KA24E	2400			MT , AT	4WD				9701 - 0008			B-T12	39241-10E87
										0008 - 0208			B-T13	39241-5V125 >TPE<
RMD22	QD32	3200			MT , AT	4WD				9701 - 0008			B-T12	39241-31G25 39241-10E87
										0008 - 0208			B-T13	39241-5V125 >TPE<

ティアナ

TEANA

J31	VQ23DE	2300			AT	2WD				0302 - 0806			B-R06	39241-9Y028 >TPE< 39241-9Y029 39241-9Y025
PJ31	VQ35DE	3500			MCVT	2WD				0302 - 0806			B-T13	39241-5V125 >TPE< 39241-5V127 >TPE<
TNJ31	QR25DE	2500			AT	4WD				0302 - 0806			B-T13	39241-5V125 >TPE< 39241-5V127 >TPE<
J32	VQ25DE	2500			CVT	2WD				0806 - 1402			B-R06	39241-9Y029 >TPE< C9BDA-JX00L
PJ32	VQ35DE	3500			MCVT	2WD				0806 - 1402			-	C924A-A110A >TPE<
TNJ32	QR25DE	2500			CVT	4WD				0806 - 1402			-	C9241-JA02A >TPE<

ティノー

TINO

V10	QG18DE	1800			AT	2WD				9812 - 9908			B-R01	39241-0M625			
										9908 - 0302			-	39241-8V125 >TPE<			
					AT	2WD		LSD		9812 - 0302			B-Q01	39241-0M326			
HV10	QG18EM29	1800			CVT	2WD		ハイブリッド		0003 - 0210			B-S02	39241-5U325			
PV10	SR20DE	2000			CVT	2WD				9812 - 0007			B-T11	39241-10E86			
										0007 - 0210			B-T13	39241-5V125 >TPE<			
												LSD	0003 - 0007			B-T11	39241-10E86
										0007 - 0210			B-T13	39241-5V125 >TPE<			

テラノ(WD21)

TERRANO (WD21)

LBVD21	TD27T	2700	ターボ		MT , AT	4WD		(ワイドボディ)		9301 - 9411			-	39241-96E25
LHYD21	VG30E	3000			MT , AT	4WD		(ワイドボディ)		9211 - 9508			-	39241-96E25
VBYD21	TD27	2700			MT	4WD				8608 - 9301			B-T12	39241-31G25 39241-10E87

TOYOTA
トヨタ

NISSAN
日産

HONDA
ホンダ

MAZDA
マツダ

SUBARU
スバル

MITSUBISHI
三菱

SUZUKI
スズキ

DAIHATSU
ダイハツ

ISUZU
いすゞ

純正品番順
対照表-1

品番順
対照表-2

日産

NISSAN

車両型式	ENG 型式	排気量	仕様	MT	AT	駆動 C/#	ABS	LSD	区分	適用年月	適用 情報	右 左	品番	(参考)純正品番
------	-----------	-----	----	----	----	-----------	-----	-----	----	------	----------	--------	----	----------

テラノ(WD21)

TERRANO (WD21)

WBYD21	TD27	2700		MT		4WD				8608 - 8910			B-T12	39241-31G25 39241-10E87
WBYD21	TD27T	2700	ターボ	MT	, AT	4WD				8810 - 9808			B-T12	39241-31G25 39241-10E87
WHYD21	VG30#	3000		MT	, AT	4WD				8710 - 9211			B-T12	39241-31G25 39241-10E87
										9211 - 9508			-	39241-96E25

テラノ(R50)・テラノレグラス(JR50)

TERRANO (R50) / TERRANO REGULUS (JR50)

LR50, JLR50	VG33E	3300			AT	4WD				9509 - 0007			B-T12	39241-10E87 39241-31G25
LUR50, JLUR50										0007 - 0208			B-T13	39241-5V125 >TPE<
PR50	TD27Ti	2700	ターボ	MT	, AT	4WD				9509 - 9902			B-T12	39241-10E87
RR50 JRR50	QD32Ti	3200	ターボ		AT	4WD				9608 - 9902			B-T12	39241-10E87
TR50 JTR50	ZD30DDTi	3000	ターボ		AT	4WD				9902 - 0007			B-T12	39241-10E87
										0007 - 0208			B-T13	39241-5V125 >TPE<

パオ

PAO

PK10	MA10S	1000		MT	, AT	2WD				8901 - 9010			B-B11	39241-01M29 39241-01M25
------	-------	------	--	----	------	-----	--	--	--	-------------	--	--	--------------	----------------------------

バネット(C22)

VANETTE (C22)

MNC22	CA20	2000		MT	, AT	4WD				8809 - 9106			B-R01	39241-01E29 39241-64J29
FNC22	NA20S	2000		MT		4WD				9008 - 9403			B-R01	39241-01E29 39241-64J29
RNC22	Z20S	2000		MT		4WD				8811 - 9008			B-R01	39241-01E29 39241-0M625
UNC22	LD20T	2000	ターボ	MT	, AT	4WD				8809 - 9106			B-R01	39241-01E29 39241-64J29
UNC22	LD20	2000		MT		4WD				8811 - 9403			B-R01	39241-01E29 39241-0M625 39241-64J29

バネット

VANETTE

SK22 (S21)	R2	2200		MT	, AT	4WD		パソ		9906 - 0312			B-Q01	39241-HA225
SE28 (S20)	R2	2200		MT		4WD				9404 - 9906			B-E03	39241-HC435
SS28 (S20)	R2	2200		MT		4WD				9404 - 9906			B-E03	39241-HC435
SK82 (S21)	F8	1800			AT	4WD				9906 - 1008			B-Q01	39241-HA225
SE88 (S20)	F8	1800		MT		4WD				9404 - 9906			B-E03	39241-HC435
SKP2	L8	1800		MT	, AT	4WD				1008 - 1512			B-Q01	39241-HA225

バネットセレナ(C23)

VANETTE SERENA (C23)

KBNC23	SR20DE	2000		MT	, AT	4WD				9106 - 9905			B-R01	39241-64J29 39241-0M625
KVNC23	CD20T/ET	2000	ターボ	MT	, AT	4WD				9106 - 9905			B-R01	39241-64J29 39241-0M625

バネットラルゴ

VANETTE LARGO

HGNC22	CA18ET	1800	ターボ	MT	, AT	4WD				8906 - 9304			B-T12	39241-31G25 39241-10E87
MGNC22	CA20S	2000		MT	, AT	4WD				8611 - 9304			B-T12	39241-31G25 39241-10E87
UGNC22	LD20T	2000	ターボ	MT	, AT	4WD				8611 - 9304			B-T12	39241-31G25 39241-10E87

パルサー(N14)

PULSAR (N14)

N14	GA13DS	1300		MT	, AT	2WD				9008 - 9412			B-E06	39241-50A85 39241-50A89 39241-50A28
-----	--------	------	--	----	------	-----	--	--	--	-------------	--	--	--------------	--

トヨタ
TOYOTA

日産
NISSAN

ホンダ
HONDA

マツダ
MAZDA

スバル
SUBARU

三菱
MITSUBISHI

スズキ
SUZUKI

ダイハツ
DAIHATSU

いすゞ
ISUZU

対照表-1
純正品番順

対照表-2
品番順

年号表	西暦	94	95	96	97	98	99	00	01	02	03	04	05	06	07	08	09	10	11	12	13	14	15	16	17	18	19	20	21	22	23	24
	和暦	6	7	8	9	10	11	12	13	14	15	16	17	18	19	20	21	22	23	24	25	26	27	28	29	30	31/1	2	3	4	5	6

車両型式	ENG 型式 排気量 仕様	MT AT ドア	駆動 C/#	ABS	LSD	区分	適用年月	適用 情報 右 左	品番	(参考)純正品番
------	---------------------	----------------	-----------	-----	-----	----	------	--------------------	----	----------

パルサー(N14)

PULSAR (N14)

EN14	GA16DE 1600	MT , AT	2WD				9008 - 9412		B-R01	39241-64J25 39241-01E85
			AT 2WD		LSD		9110 - 9412		B-R04	39241-53J27 39241-53J26
FN14	GA15DS 1500	MT , AT	2WD				9008 - 9412		B-E06	39241-50A85 39241-50A89 39241-50A28
		MT	2WD		LSD		9110 - 9412		B-R01	39241-64J25 39241-01E85
			AT 2WD		LSD		9110 - 9412		B-R04	39241-53J27 39241-53J26
FNN14	GA15DS 1500	MT , AT	4WD				9008 - 9412		B-R01	39241-64J25 39241-01E85
HN14	SR18DE 1800	MT , AT	2WD				9008 - 9412		B-R04	39241-53J25 39241-53J26 39241-53J27
SN14	CD17 1700	MT , AT	2WD				9008 - 9412		B-E06	39241-50A85 39241-50A28 39241-50A89
		MT	2WD		LSD		9110 - 9412		B-R01	39241-64J25 39241-01E85
			AT 2WD		LSD		9110 - 9412		B-R04	39241-53J26 39241-53J27
RNN14	SR20DET 2000 ターボ	MT	4WD				9008 - 9412		B-R01	39241-63Y25

パルサー・ルキノ(N15)

PULSAR / LUCINO (N15)

EN15	GA16DE 1600	MT , AT	2WD				9501 - 0008		B-R01	39241-64J27 39241-0M625
			AT 2WD		LSD		9501 - 0008		B-Q01	39241-0M325 39241-0M326
FN15	GA15DE 1500	MT , AT	2WD				9501 - 0008		B-E06	39241-50A87 39241-50A92
		MT	2WD		LSD		9501 - 0008		B-R01	39241-64J25 39241-0M625
			AT 2WD		LSD		9501 - 0008		B-Q01	39241-0M325 39241-0M326
FNN15	GA15DE 1500	MT , AT	4WD				9501 - 0008		B-R01	39241-64J25 39241-0M625
HN15	SR18DE 1800	MT , AT	2WD				9501 - 0008		B-Q01	39241-0M325 39241-0M326
HNN15	SR18DE 1800	MT , AT	4WD				9605 - 0008		B-R01	39241-0M625
JN15	SR16VE 1600	MT	2WD		VZ-R , VZ-R N1		9709 - 0008		B-Q01	39241-0M326
SN15	CD20 2000	MT , AT	2WD				9501 - 0008		B-R01	39241-0M625
SNN15	CD20 2000	MT	4WD				9501 - 0008		B-R01	39241-64J26 39241-0M625

ピノ(HC24S,TAO)

PINO (HC24S,TAO)

HC24S TAO	K6A 660	MT	2WD		S		0701 - 0702		B-A13	39241-4A00E >TPE< 39241-4A00D
					S	530001 ~ 532125	0702 - 0912		B-C03	39241-4A00J 39241-4A01A 39241-4A04F 39241-4A00M
					S	532126 ~				
		AT	2WD		S,K		0701 - 0702		B-A13	39241-4A00B >TPE< 39241-4A00A
					S,K	530001 ~ 532125	0702 - 0912		B-C03	39241-4A00L 39241-4A00E 39241-4A00G 39241-4A00H
					S	532126 ~				
HC24S TAO	K6A 660	MT	4WD		S/FOUR		0701 - 0702		B-B13	40088-4A00A >TPE<
					S/FOUR	530001 ~ 532125	0702 - 0912		B-C03	40088-4A00D 40088-4A00F
					S/FOUR	532126 ~				
		3AT	4WD		S/FOUR		0701 - 0702		B-B13	40088-4A00A >TPE<
					S/FOUR	240001 ~ 240134	0702 - 0912		B-C03	40088-4A00D 40088-4A00B
					S/FOUR	240135 ~				
		4AT	4WD		S/FOUR		0701 - 0702		B-B13	40088-4A00A >TPE<
					S/FOUR	530001 ~ 532125	0702 - 0912		B-C03	40088-4A00D 40088-4A01F 40088-4A00C 40088-4A00E
					S/FOUR	532126 ~				

フィガロ

FIGARO

FK10	MA10T 1000 ターボ	AT	2WD				9102 - 9112		B-D01	39241-11M25
------	----------------	----	-----	--	--	--	-------------	--	--------------	-------------

TOYOTA
トヨタ

NISSAN
日産

HONDA
ホンダ

MAZDA
マツダ

SUBARU
スバル

MITSUBISHI
三菱

SUZUKI
スズキ

DAIHATSU
ダイハツ

ISUZU
いすゞ

純正品番順
対照表-1

品番順
対照表-2

日産

NISSAN

車両型式	ENG 型式	排気量	仕様	MT	AT	駆動 C/#	ABS	LSD	区分	適用年月	適用 情報	右 左	品番	(参考)純正品番
------	-----------	-----	----	----	----	-----------	-----	-----	----	------	----------	--------	----	----------

プリメーラ(P10)

PRIMERA (P10)

P10	SR18D#	1800		MT	AT	2WD				9002 - 9509		右	B-R04	39241-53J25	39241-53J27
										左	B-R01	39241-64J27	39241-64J25		
				MT	AT	2WD		LSD		9010 - 9509			B-R04	39241-53J25	39241-53J26
														39241-53J27	
HP10	SR20DE	2000		MT	AT	2WD				9002 - 9509			B-R04	39241-53J25	39241-53J26
														39241-53J27	
HNP10	SR20DE	2000		MT	AT	4WD				9010 - 9509			B-R01	39241-63Y25	39241-64J26
														39241-01E85	39241-0M626

プリメーラUK(P10)

PRIMERA UK (P10)

FHP10	SR20DE	2000		AT	2WD					9107 - 9606			B-R04	39241-53J25	39241-53J26
														39241-53J27	

プリメーラUK(P11E)

PRIMERA UK (P11E)

FHP11	SR20DE	2000			AT	2WD				9606 - 9705			B-Q01	39241-0M325	39241-0M326
										9705 - 9809			B-R01	39241-0M625	

プリメーラ・プリメーラカミノ(P11)

PRIMERA / PRIMERA CAMINO (P11)

P11	SR18DE	1800		MT	AT	2WD				9509 - 9809			B-R01	39241-0M625	
												9509 - 9608			B-Q01
HP11	SR20DE	2000		MT	AT	2WD				9509 - 9703			B-Q01	39241-0M325	39241-0M326
										9703 - 9907			B-R01	39241-0M625	
				MT		2WD				9907 - 0107			—	39241-8V125	>TPE<
					AT	2WD				9907 - 0003			B-R01	39241-0M625	
										0003 - 0107			—	39241-8V125	>TPE<
				MT	AT	2WD		LSD		9703 - 0107			B-Q01	39241-0M326	
						CVT		2WD		9709 - 9810			B-R04	39241-53J28	
										9810 - 9907			B-R01	39241-0M628	
										9907 - 0107			—	39241-8V125	>TPE<
						CVT		2WD		9709 - 0107			B-R04	39241-53J28	
HP11	SR20VE	2000				CVT		2WD		9709 - 9810			B-R04	39241-53J28	
													B-R01	39241-0M628	
													—	39241-8V125	>TPE<
HP11	SR20VE	2000				CVT		2WD		9709 - 0107		B-R04	39241-53J28		
													B-R01	39241-0M628	
													—	39241-8V125	>TPE<
HP11	SR20VE	2000				CVT		2WD		9709 - 0107			B-R04	39241-53J28	
													B-R01	39241-0M625	
										9909 - 0101			—	39241-8V125	>TPE<
						AT		4WD		9509 - 0003			B-R01	39241-0M625	
										0003 - 0101			—	39241-8V125	>TPE<
QP11	QG18DE	1800		MT	AT	2WD				9809 - 0003			B-R01	39241-0M625	
												0003 - 0101			—
				MT	AT	2WD		LSD		9809 - 0101			B-Q01	39241-0M326	
QP11	QG18DD	1800				CVT		2WD		9809 - 0101			B-Q01	39241-0M326	

プリメーラ・プリメーラカミノ ワゴン(WP11)

PRIMERA / PRIMERA CAMINO WAGON (WP11)

WP11	SR18DE	1800		MT	AT	2WD				9709 - 9809			B-R01	39241-0M625	
												9709 - 9809			B-Q01

トヨタ TOYOTA

日産 NISSAN

ホンダ HONDA

マツダ MAZDA

スバル SUBARU

三菱 MITSUBISHI

スズキ SUZUKI

ダイハツ DAIHATSU

いすゞ ISUZU

対照表-1 純正品番順

対照表-2 品番順

年号表	西暦	94	95	96	97	98	99	00	01	02	03	04	05	06	07	08	09	10	11	12	13	14	15	16	17	18	19	20	21	22	23	24
	和暦	6	7	8	9	10	11	12	13	14	15	16	17	18	19	20	21	22	23	24	25	26	27	28	29	30	31/1	2	3	4	5	6

車両型式	ENG 型式 排気量 仕様	MT AT ドア	駆動 C/#	ABS	LSD	区分	適用年月	適用 情報	右 左	品番	(参考)純正品番
------	------------------	----------------	-----------	-----	-----	----	------	----------	--------	----	----------

プリメーラ・プリメーラカミノ ワゴン(WP11)

PRIMERA / PRIMERA CAMINO WAGON (WP11)

WHP11	SR20VE	2000	CVT	2WD			9709 - 9810			B-R04	39241-53J28		
							9810 - 9907			B-R01	39241-0M628		
							9907 - 0101			—	39241-8V125 >TPE<		
							9810 - 0101			B-R04	39241-53J28		
WHP11	SR20DE	2000	MT	2WD			9709 - 9907			B-R01	39241-0M625		
							9907 - 0101			—	39241-8V125 >TPE<		
							9709 - 0101			B-Q01	39241-0M326		
							9709 - 9810			B-R04	39241-53J28		
			CVT	2WD					9810 - 9907			B-R01	39241-0M628
									9907 - 0101			—	39241-8V125 >TPE<
									9810 - 0101			B-R04	39241-53J28
									9810 - 0101			B-R04	39241-53J28
WHNP11	SR20DE	2000	MT	4WD			9709 - 9909			B-R01	39241-0M625		
							9909 - 0101			—	39241-8V125 >TPE<		
							9709 - 0003			B-R01	39241-0M625		
							0003 - 0101			—	39241-8V125 >TPE<		
WQP11	QG18DE	1800	MT	2WD			9809 - 0003			B-R01	39241-0M625		
							0003 - 0101			—	39241-8V125 >TPE<		
							9809 - 0101			B-Q01	39241-0M326		
			AT	4WD					9908 - 0101			B-Q01	39241-0M326
									9908 - 0101			B-Q01	39241-0M326
									9908 - 0101			B-Q01	39241-0M326

プリメーラ(P12系)

PRIMERA (P12)

QP12	QG18DE	1800	AT	2WD			0202 - 0512			—	39241-8V125 >TPE<
HP12	SR20VE	2000	MT	2WD			0108 0307			B-T13	39241-5V125 >TPE<
TP12	QR20DE	2000	CVT	2WD			0101 - 0512			B-T13	39241-5V125 >TPE<
TNP12	QR20DE	2000	AT	4WD			0101 - 0512			B-T13	39241-5V125 >TPE<
RP12	QR25DD	2500	MCVT	2WD			0101 - 0512			B-T13	39241-5V125 >TPE<
WQP12	QG18DE	1800	AT	2WD			0202 - 0512			—	39241-8V125 >TPE<
WHP12	SR20VE	2000	MT	2WD			0108 - 0307			B-T13	39241-5V125 >TPE<
WTP12	QR20DE	2000	CVT	2WD			0101 - 0512			B-T13	39241-5V125 >TPE<
WTNP12	QR20DE	2000	AT	4WD			0101 - 0512			B-T13	39241-5V125 >TPE<
WRP12	QR25DD	2500	MCVT	2WD			0101 - 0512			B-T13	39241-5V125 >TPE<

ブルーバード(U12)

BLUEBIRD (U12)

U12	CA16S	1600	MT , AT	2WD			8709 - 9108			B-E06	39241-50A27 39241-50A28
EU12	SR18DI	1800	MT , AT	2WD			8910 - 9108			B-R01	39241-64J25 39241-01E85
ENU12	SR18DI	1800	MT , AT	4WD			8910 - 9108			B-R01	39241-01E86 39241-0M626
HU12	SR20DE	2000	MT , AT	2WD			8910 - 9108			B-T11	39241-10E27 39241-10E26
HNU12	SR20DE	2000	MT , AT	4WD			8910 - 9108			B-R01	39241-01E86 39241-0M626
HNU12	SR20DET	2000 ターボ	MT , AT	4WD			8910 - 9108			B-R01	39241-01E86 39241-0M626

TOYOTA
トヨタ

NISSAN
日産

HONDA
ホンダ

MAZDA
マツダ

SUBARU
スバル

MITSUBISHI
三菱

SUZUKI
スズキ

DAIHATSU
ダイハツ

ISUZU
いすゞ

純正品番順
対照表-1

品番順
対照表-2

日産

NISSAN

車両型式	ENG 型式 排気量 仕様	MT ドア	AT	駆動 C/#	ABS	LSD	区分	適用年月	適用 情報	右 左	品 番	(参考)純正品番
------	------------------	----------	----	-----------	-----	-----	----	------	----------	--------	-----	----------

トヨタ
TOYOTA

日産
NISSAN

ホンダ
HONDA

マツダ
MAZDA

スバル
SUBARU

三菱
MITSUBISHI

スズキ
SUZUKI

ダイハツ
DAIHATSU

いすゞ
ISUZU

対照表-1
純正品番順

対照表-2
品番順

ブルーバード(U12)

BLUEBIRD (U12)

RU12	CA18I	1800	MT	AT	2WD			8709 - 8910			B-R01	39241-01E27	39241-01E86
												39241-64J25	39241-01E85
RU12	CA18DE	1800	MT	AT	2WD			8709 - 9108			B-T11	39241-10E25	39241-10E26
												39241-59E25	
RNU12	CA18I	1800	MT	AT	4WD			8709 - 8910			B-R01	39241-01E27	39241-01E86
RNU12	CA18DE	1800	MT	AT	4WD			8709 - 8910			B-R01	39241-01E27	39241-01E86
RNU12	CA18DET	1800	ターボ	MT	AT	4WD		8709 - 8910			B-R01	39241-01E27	39241-01E86
SU12	LD20	2000	MT	AT	2WD			8709 - 9108			B-R01	39241-64J25	39241-01E85
												39241-10E25	39241-10E26
			MT	AT	2WD			8709 - 9108			B-T11	39241-59E25	

ブルーバード(U13)

BLUEBIRD (U13)

U13	GA16DS	1600	MT	AT	2WD			9109 - 9601			B-R01	39241-64J27	39241-0M626
EU13	SR18DE	1800	MT		2WD			9109 - 9601			B-T11	39241-10E27	39241-10E26
							9109 - 9308			B-T11	39241-59E26		
				AT	2WD		9109 - 9601			B-R01	39241-63Y26	39241-0M626	
				AT	2WD	LSD	9109 - 9601			B-T11	39241-10E26	39241-10E27	
ENU13	SR18DE	1800	MT	AT	4WD			9109 - 9601		B-R01	39241-64J26	39241-01E86	
HU13	SR20DE	2000	MT	AT	2WD			9109 - 9601		B-T11	39241-10E27	39241-10E26	
HNU13	SR20DE	2000	MT	AT	4WD			9109 - 9601		B-R01	39241-64J26	39241-01E86	
HNU13	SR20DET	2000	ターボ	MT	AT	4WD		9109 - 9601			B-R01	39241-64J26	39241-01E86
PU13	KA24DE	2400		AT	2WD			9308 - 9601			-	39241-2B085	39241-2B088
SU13	CD20	2000	MT	AT	2WD			9109 - 9601			B-R01	39241-64J29	39241-0M625
												39241-0M626	39241-64J27
SNU13	CD20	2000	MT	AT	4WD			9109 - 9601			B-T11	39241-59E26	
												39241-59E27	
SNU13	CD20	2000	MT	AT	4WD			9109 - 9601			B-R01	39241-64J26	39241-01E86
												39241-64J29	39241-0M625

ブルーバード(U14)

BLUEBIRD (U14)

EU14	SR18DE	1800	MT	AT	2WD			9601 - 9808			B-R01	39241-0M625	
												LSD	9601 - 9808
ENU14	SR18DE	1800	MT		4WD			9601 - 9910			B-R01	39241-0M625	
													9909 - 0108
ENU14	SR18DE	1800		AT	4WD			9601 - 0003			B-R01	39241-0M625	
													0003 - 0108

* 9909-9910の間、純正パーツは
2種類設定されています

年号表	西暦	94	95	96	97	98	99	00	01	02	03	04	05	06	07	08	09	10	11	12	13	14	15	16	17	18	19	20	21	22	23	24
	和暦	6	7	8	9	10	11	12	13	14	15	16	17	18	19	20	21	22	23	24	25	26	27	28	29	30	31/1	2	3	4	5	6

車両型式	ENG 型式 排気量 仕様	MT AT ドア	駆動 C/#	ABS	LSD	区分	適用年月	適用 情報	右 左	品番	(参考)純正品番
------	------------------	----------------	-----------	-----	-----	----	------	----------	--------	----	----------

ブルーバード(U14)

BLUEBIRD (U14)

HU14	SR20DE	2000	MT	2WD			9601 - 9703			B-Q01	39241-0M325 39241-0M326				
							9703 - 9907			B-R01	39241-0M625				
							9907 - 0108			—	39241-8V125 >TPE<				
				MT	2WD		LSD	9703 - 0108			B-Q01	39241-0M326			
				AT	2WD			9601 - 9703			B-Q01	39241-0M325 39241-0M326			
	9703 - 9709							B-R01	39241-0M625						
				AT	2WD			9703 - 9709			B-Q01	39241-0M326			
								CVT	2WD		LSD	9709 - 9810			B-R04
				CVT	2WD			9810 - 9910			B-R01	39241-0M628			
								9910 - 0108			B-R01	39241-0M625			
			9809 - 0108							B-R04	39241-53J28				
HU14	SR20VE	2000	CVT	2WD			9709 - 9810			B-R04	39241-53J28				
							9810 - 9910			B-R01	39241-0M628				
							※ 9909-9910の間、純正パーツは 2種類設定されています	9909 - 0108			—	39241-8V125 >TPE<			
			CVT	2WD		LSD	9810 - 0108			B-R04	39241-53J28				
HNU14	SR20DE	2000	MT	4WD			9601 - 9910			B-R01	39241-0M625				
							※ 9909-9910の間、純正パーツは 2種類設定されています	9909 - 0108			—	39241-8V125 >TPE<			
							AT	4WD			9601 - 0003			B-R01	39241-0M625
											0003 - 0108			—	39241-8V125 >TPE<
QU14	QG18DE	1800	MT , AT	2WD			9809 - 0003			B-R01	39241-0M625 39241-0M626				
							0003 - 0108			—	39241-8V125 >TPE<				
							MT , AT	2WD		LSD	9809 - 0108			B-Q01	39241-0M326
QU14	QG18DD	1800		CVT	2WD		9809 - 0108			B-Q01	39241-0M326				
SU14	CD20	2000	MT , AT	2WD			9601 - 9910			B-R01	39241-0M625				
							MT , AT	2WD		LSD	9601 - 9910			B-Q01	39241-0M325 39241-0M326
SU14	CD20E	2000	MT	2WD			9910 - 0003			B-R01	39241-0M625				
							0003 - 0108			—	39241-8V125 >TPE<				
							AT	2WD			9907 - 9910			—	39241-8V125 >TPE<
											※ ABS以仕様	9910 - 0108			—

ブルーバード オースィー(U12)

BLUEBIRD AUSSIE (U12)

WHU12	SR20D	2000		AT	2WD		9102 - 9109			B-T11	39241-10E26 39241-10E88 39241-55E28
-------	-------	------	--	----	-----	--	-------------	--	--	--------------	--

プレーリー (M11)

PRAIRIE (M11)

M11	CA20S	2000		MT , AT	2WD		8809 - 9508			B-E03	39241-16R25
HM11	KA24E	2400	MT , AT	2WD			9009 - 9508			B-R04	39241-17R28 39241-17R87
							9009 - 9508			B-R01	39241-01E27 39241-01E86 39241-01E29 39241-0M625
NM11	CA20S	2000	MT , AT	4WD			8809 - 9507			B-R01	39241-01E27 39241-01E86 39241-01E29 39241-64J29
							9507 - 9508			B-R01	39241-0M625
PM11	SR20DE	2000		AT	2WD		9508 - 9811			B-Q01	39241-0M325 39241-0M326

TOYOTA
トヨタ

NISSAN
日産

HONDA
ホンダ

MAZDA
マツダ

SUBARU
スバル

MITSUBISHI
三菱

SUZUKI
スズキ

DAIHATSU
ダイハツ

ISUZU
いすゞ

純正品番
対照表-1

品番
対照表-2

日産

NISSAN

車両型式	ENG 型式 排気量 仕様	MT ドア	AT	駆動 C/#	ABS	LSD	区分	適用年月	適用 情報	右 左	品 番	(参考)純正品番
------	------------------	----------	----	-----------	-----	-----	----	------	----------	--------	-----	----------

プレーリー (M11)						PRAIRIE (M11)						
PNM11	SR20DE	2000		AT	4WD			9508 - 9811			B-R01	39241-0M625 39241-0M626

プレーリー リバティ(M12)						PRAIRIE LIBERTY						
PM12	SR20DE	2000		CVT	2WD			9811 - 0004			B-T11	39241-10E86
								0005 - 0101			B-T11	39241-10E86
								0005 ~ 0101 ※この期間パーツは併用されています			B-T13	39241-5V125 >TPE<
								0005 - 0105			-	39241-8V125 >TPE<
						LSD		0101 - 0105			B-T11	39241-10E86
RM12	QR20DE	2000		CVT	2WD			0105 - 0412			B-T13	39241-5V125 >TPE<
PNM12	SR20DE	2000		AT	4WD			9811 - 9908			B-R01	39241-0M625
								9908 - 0105			-	39241-8V125 >TPE<
PNM12	SR20DET	2000	ターボ	AT	4WD		GT4	9910 - 0105			-	39241-8V125 >TPE<
RNM12	QR20DE	2000		AT	4WD			0105 - 0412			-	39241-8V125 >TPE<

プレサージュ(U30)・バサラ(JU30)						PRESAGE (U30) / BASSARA (JU30)						
U30 JU30	KA24DE	2400		AT	2WD			9806 - 0004			B-T11	39241-10E86
								0004 - 0108			B-T13	39241-5V125 >TPE<
NU30 JNU30	KA24DE	2400		AT	4WD			9806 - 0007			B-T11	39241-10E86
								0007 - 0108			B-T13	39241-5V125 >TPE<
TU30 JTU30	QR25DE	2500			2WD			0108 - 0306			B-T13	39241-5V125 >TPE<
TNU30 JTNU30	QR25DE	2500			4WD			0108 - 0306			B-T13	39241-5V125 >TPE<
HU30 JHU30	VQ30DE	3000		AT	2WD			9806 - 0007			B-T11	39241-10E86
								0007 - 0306			B-T13	39241-5V125 >TPE<
VU30 JVU30	YD25DDTi	2500	ターボ	AT	2WD			9806 - 0007			B-T11	39241-10E86
								0007 - 0108			B-T13	39241-5V125 >TPE<
VNU30 JVNU30	YD25DDTi	2500	ターボ	AT	4WD			9806 - 0007			B-T11	39241-10E86
								0007 - 0108			B-T13	39241-5V125 >TPE<

プレサージュ(U31)						PRESAGE (U31)						
TU31	QR25DE	2500		AT	2WD			0306 - 0909			B-R06	39241-9Y025 >TPE< 39241-9Y028 39241-9Y026
PU31	VQ35DE	3500		CVT	2WD			0306 - 0909			-	39241-CA025 >TPE<
TNU31	QR25DE	2500		AT	4WD			0306 - 0909			B-T13	39241-5V125 >TPE< 39241-5V127 >TPE<
PNU31	VQ35DE	3500		CVT	4WD			0306 - 0909			-	39241-CA025 >TPE<

プレセア(R10)						PRESEA (R10)						
R10	GA15DS	1500		MT , AT	2WD			9006 - 9412			B-E06	39241-03A25 39241-50A89 39241-50A87 39241-50A90
				MT	2WD		LSD	9112 - 9412			B-R01	39241-64J25 39241-01E85
				AT	2WD		LSD	9112 - 9412			B-R04	39241-53J26 39241-53J27
HR10	SR20D	2000		MT , AT	2WD			9006 - 9501			B-R04	39241-53J26 39241-53J27
PR10	SR18D#	1800		MT , AT	2WD			9006 - 9501			B-R01	39241-64J25 39241-01E85
				MT , AT	2WD		LSD	9006 - 9501			B-R04	39241-53J26 39241-53J27

トヨタ TOYOTA
日産 NISSAN
ホンダ HONDA
マツダ MAZDA
スバル SUBARU
三菱 MITSUBISHI
スズキ SUZUKI
ダイハツ DAIHATSU
いすゞ ISUZU
純正品番
対照表-1
対照表-2
品番順

年号表	西暦	94	95	96	97	98	99	00	01	02	03	04	05	06	07	08	09	10	11	12	13	14	15	16	17	18	19	20	21	22	23	24
	和暦	6	7	8	9	10	11	12	13	14	15	16	17	18	19	20	21	22	23	24	25	26	27	28	29	30	31/1	2	3	4	5	6

車両型式	ENG 型式 排气量 仕様	MT ドア	AT	駆動 C/#	ABS	LSD	区分	適用年月	適用 情報	右 左	品 番	(参考)純正品番
------	------------------	----------	----	-----------	-----	-----	----	------	----------	--------	-----	----------

プレセア(R11)

PRESEA (R11)

R11	GA15DE 1500	MT	AT	2WD				9501 - 0008			B-R01	39241-01E85 39241-0M625	39241-0M626
											B-E06	39241-50A87 39241-50A92	39241-50A90
										LSD	B-Q01	39241-0M325 39241-0M326	
HR11	SR20DE 2000	MT	AT	2WD				9501 - 0008			B-Q01	39241-0M325 39241-0M326	
PR11	SR18DE 1800	MT	AT	2WD				9501 - 9910			B-R01	39241-0M625	
								9910 - 0008			-	39241-8V125	>TPE<
										LSD	B-Q01	39241-0M325 39241-0M326	

マーチ(K10)

MARCH (K10)

K10	MA09RT 900	MT	AT	2WD				8808 - 9201			B-E03	39241-16R25	
											B-B11	39241-01M25 39241-01M29	
										ターボ	B-D01	39241-11M26 39241-11M25	

マーチ(K11)

MARCH (K11)

K11	CG10DE 1000	MT	AT	2WD				9201 - 0009			B-B11	39241-41B25 39241-41B27	39241-41B26
								0010 - 0201			-	39241-AN025	>TPE<
										CVT 2WD	B-B11	39241-41B27	
										iZ,S/G(セフティグリップ)オプション仕様)を除く			
										CVT 2WD LSD	B-D01	39241-44B26 39241-44B28	
										CVT 2WD	B-D01	39241-44B26 39241-44B28	
										iZ,S/G(セフティグリップ)オプション仕様)	B-D01	39241-44B26 39241-44B28	
										CVT 2WD	B-B11	39241-41B26 39241-41B27	
										C/# 600001 ~	-	39241-AN025	>TPE<
AK11	CGA3DE 1300	MT	AT	2WD				9911 - 0009			B-D01	39241-44B27	
											B-B11	39241-41B26 39241-41B27	
										CVT MCVT	-	39241-AN025	>TPE<
ANK11	CGA3DE 1300	MT	AT	2WD				0010 - 0201			-	39241-AN025	>TPE<
										CVT 4WD	B-B11	39241-41B25 39241-41B26	
											-	39241-AN025	>TPE<
HK11	CG13DE 1300	MT	CVT	2WD				9201 - 9705			B-D01	39241-44B25 39241-44B26	39241-44B27 39241-44B28
											B-B11	39241-41B26	
										C/# ~ 300000			
								9705 - 9911			B-B11	39241-41B26	

マーチ(K12)

MARCH (K12)

K12	CR10DE 1000		AT	2WD				0202 - 0307			-	39241-23U26	>TPE<
AK12	CR12DE 1200	MT	AT	2WD				0202 - 0508			-	39241-23U26	>TPE<
								0508 - 1007			-	39241-23U27	>TPE<
BK12	CR14DE 1400		AT	2WD				0202 - 0508			-	39241-23U26	>TPE<
								0508 - 1007			-	39241-23U27	>TPE<
BNK12	CR14DE 1400		AT	4WD				0209 - 0508			-	39241-23U26	>TPE<
								0508 - 1007			-	39241-23U27	>TPE<
YK12	HR15DE 1500		CVT	2WD				0508 - 1007			B-D03	39241-3U026	>TPE<

TOYOTA
トヨタ

NISSAN
日産

HONDA
ホンダ

MAZDA
マツダ

SUBARU
スバル

MITSUBISHI
三菱

SUZUKI
スズキ

DAIHATSU
ダイハツ

ISUZU
いすゞ

純正品番
対照表-1

品番
対照表-2

日産

NISSAN

車両型式	ENG 型式 排気量 仕様	MT ドア	AT ドア	駆動 C/#	ABS	LSD	区分	適用年月	適用 情報	右 左	品番	(参考)純正品番
------	------------------	----------	----------	-----------	-----	-----	----	------	----------	--------	----	----------

マーチ BOX

MARCH BOX

WK11	CG10DE 1000		AT CVT	2WD				9911 - 0009			B-B11	39241-41B26
								0010 - 0201				—
WAK11	CGA3DE 1300		AT CVT	2WD				9911 - 0009			B-B11	39241-41B26
								0010 - 0201				—
WANK11	CGA3DE 1300		CVT	4WD				9911 - 0012			B-B11	39241-41B25
								0012 - 0201				—

マーチ カブリオレ

MARCH CABRIOLET

FHK11	CG13DE 1300		MT , CVT	2WD				9708 - 0009			B-B11	39241-41B26
								0010 - 0201				—

マキシマ

MAXIMA

J30	VG30E 3000		AT	2WD				8810 - 9108			B-T11	39241-10E26
PJ30	VG30DE 3000		AT	2WD				9108 - 9402			—	39241-96E25
								C/# 050001 ~				39241-96E85

ミストラル

MISTRAL

R20	TD27T 2700 ターボ		AT	4WD				9402 - 9807			B-T12	39241-31G25
KR20												39241-10E87

ムラーノ

MURANO

Z50	QR25DE 2500		AT	2WD				0409 - 0809			B-T13	39241-5V125 >TPE<
PZ50	VQ35DE 3500		MCVT	2WD				0409 - 0809			—	39241-CA025 >TPE<
PNZ50	VQ35DE 3500		MCVT	4WD				0409 - 0809			—	39241-CA025 >TPE<

モコ(MG21S,SA0)

MOCO (MG21S,SA0)

MG21S SA0	K6A 660		AT	2WD				0204 - 0602			B-B12	41127-4A0A0				
								ターボ				AT	2WD	0204 - 0602	B-C03	41127-4A0A1
												AT	4WD	0204 - 0602	B-C03	41127-4A0A1
								ターボ				AT	4WD	0204 - 0602	B-C03	41127-4A0A1

モコ(MG22S,SA1)

MOCO (MG22S,SA1)

MG22S SA1	K6A 660		AT	2WD				0602 - 0612			B-A13	39241-4A00B >TPE<				
								C/# 100026 ~ 161694				0612 - 1010	B-C03	39241-4A00A 39241-4A01D		
								C/# 161695 ~ 326694						39241-4A00G 39241-4A00H		
								ターボ				AT	2WD	0602 - 0701	B-B13	39241-4A00C >TPE<
								C/# 600015 ~ 608381						0701 - 1102	B-C03	40088-4A00A 39241-4A00K
								C/# 608382 ~							B-C03	40088-4A00E
MG22S SA1	K6A 660		AT	4WD				0602 - 0612			B-B13	40088-4A00A >TPE<				
								C/# 100026 ~ 161694				0612 - 1102	B-C03	40088-4A00C 40088-4A00E		
								C/# 161695 ~ 326694								
								ターボ				AT	4WD	0602 - 0701	B-B13	40088-4A00A >TPE<
								C/# 600015 ~ 608381						0701 - 1102	B-C03	40088-4A00D 40088-4A00E
								C/# 608382 ~							B-C03	

ラシーン(RB14)

RASHEEN (RB14)

RFNB14	GA15DE 1500	MT ,	AT	4WD				9412 - 9701			B-R01	39241-64J29 39241-0M625
RHNB14	SR18DE 1800		AT	4WD				9701 - 9908			B-R01	39241-64J25 39241-01E85
												39241-0M625

トヨタ TOYOTA
日産 NISSAN
ホンダ HONDA
マツダ MAZDA
スバル SUBARU
三菱 MITSUBISHI
スズキ SUZUKI
ダイハツ DAIHATSU
いすゞ ISUZU
対照表-1 純正品番順
対照表-2 品番順

年号表	西暦	94	95	96	97	98	99	00	01	02	03	04	05	06	07	08	09	10	11	12	13	14	15	16	17	18	19	20	21	22	23	24
	和暦	6	7	8	9	10	11	12	13	14	15	16	17	18	19	20	21	22	23	24	25	26	27	28	29	30	31/1	2	3	4	5	6

車両型式	ENG 型式 排気量 仕様	MT AT ドア	駆動 C/#	ABS	LSD	区分	適用年月	適用 情報	右 左	品番	(参考)純正品番
------	------------------	----------------	-----------	-----	-----	----	------	----------	--------	----	----------

ラシーン(RB14)

RASHEEN (RB14)

RKNB14	SR20DE 2000	AT	4WD				9801 - 9908			B-R01	39241-0M625
--------	-------------	----	-----	--	--	--	-------------	--	--	--------------	-------------

ラフェスタ

LAFESTA

B30	MR20DE 2000	CVT	2WD				0412 - 1106			B-R06	39241-9Y028 >TPE< 39241-9Y015 C9BDA-9Y02H
NB30	MR20DE 2000	CVT	4WD				0412 - 1106			B-R06	39241-9Y028 >TPE< C9BDA-JX00L C9BDA-9Y02H

ラルゴ

LARGO

NW30 NCW30	KA24DE 2400	AT	4WD				9305 - 9906			B-R01	39241-0M625
VNW30	CD20Ti 2000 ターボ	AT	4WD				9305 - 9906			B-R01	39241-64J29 39241-0M625

リーフ

LEAF

ZEO	EM61	CVT	2WD				1012 - 1211			B-R06	39241-9Y029 39241-9Y087 C9BDA-JX00L >TPE<
AZEO	EM57	CVT	2WD				1211 - 1403			B-R06	39241-9Y029 C9241-9Y015 C9BDA-JX00L >TPE<

ルークス

ROOX

ML21S (VAO)	K6A 660	CVT	2WD				9212 - 1101			—	39241-4A01F 39241-4A01M
							1101 - 1209			—	39241-4A01M
										—	39241-4A02J
ML21S (VAO)	K6A 660	CVT	4WD				9212 - 1101			—	39241-4A01G 39241-4A02A
							1101 - 1209			—	39241-4A02A
										—	39241-4A02H
ML21S (VAO)	K6A 660	CVT	4WD				9212 - 1101			—	39241-4A01G 39241-4A02A
							1101 - 1209			—	39241-4A02A
										—	39241-4A02H
ML21S (VAO)	K6AT 660 ターボ	CVT	2WD				9212 - 1101			—	39241-4A01G 39241-4A02A
							1101 - 1209			—	39241-4A02A
										—	39241-4A02H
ML21S (VAO)	K6AT 660 ターボ	CVT	4WD				9212 - 1101			—	39241-4A01G 39241-4A02A
							1101 - 1209			—	39241-4A02A
										—	39241-4A02H

ルネッサ

R'NESSA

N30	SR20DE 2000	AT	2WD				9811 - 0001			B-T11	39241-10E86	
			CVT	2WD				0001 - 0004		B-T11	39241-10E86	
		CVT	2WD						0004 - 0107		B-T13	39241-5V125 >TPE<
						LSD			0001 - 0006		B-T11	39241-10E86
		CVT	2WD			LSD			0006 - 0008		B-T11	39241-10E86
									0006 - 0008		B-T13	39241-5V125 >TPE<
		CVT	2WD				0008 - 0107		B-T13	39241-5V125 >TPE<		

※この期間ブーツは併用されています

TOYOTA
トヨタ

NISSAN
日産

HONDA
ホンダ

MAZDA
マツダ

SUBARU
スバル

MITSUBISHI
三菱

SUZUKI
スズキ

DAIHATSU
ダイハツ

ISUZU
いすゞ

純正品番順
対照表-1

品番順
対照表-2

日産

NISSAN

車両型式	ENG 型式 排気量 仕様	MT AT ドア	駆動 C/#	ABS	LSD	区分	適用年月	適用 情報	右 左	品 番	(参考)純正品番
------	------------------	----------------	-----------	-----	-----	----	------	----------	--------	-----	----------

ルネッサ

R'NESSA

NN30	SR20DET 2000 ターボ	AT	4WD	9710 - 9908						B-R01	39241-0M625
				9908 - 0001						B-T13	39241-5V125 >TPE<
				0001 - 0107						—	39241-8V125 >TPE<
PNN30	KA24 2400	AT	4WD	9710 - 9908						B-R01	39241-0M625
				9908 - 0001						B-T13	39241-5V125 >TPE<
				0001 - 0107						—	39241-8V125 >TPE<

レパード

LEOPARD

JPNY33	RB25DET 2500 ターボ	AT	4WD	9710 - 0004						B-E06	39241-50A92
				0004 - 0012						—	39241-23U25 >TPE<

ローレル

LAUREL

GNC34	RB25DE 2500	AT	4WD	9409 - 9706						B-E06	39241-05U85 39241-50A90 39241-05U86 39241-50A92
GNC35	RB25DE 2500	AT	4WD	9706 - 0208						B-E06	39241-50A92

トヨタ

TOYOTA

日産

NISSAN

ホンダ

HONDA

マツダ

MAZDA

スバル

SUBARU

三菱

MITSUBISHI

スズキ

SUZUKI

ダイハツ

DAIHATSU

いすゞ

ISUZU

対照表-1

純正品番順

対照表-2

品番順

車名	ページ	車名	ページ
CR-V	60	シビック・シビックフェリオ・CR-Xデルソル(EG系)	67
N-BOX, N-ONE, N-WGN	60	シビック・シビックフェリオ・CR-Xデルソル(EJ系)	67
S-MX	60	シビック・シビックフェリオ(EK系)	67
Z	61	シビック(EP系)	68
Z(リヤ・アウター)	61	シビック・フェリオ(EH系)	68
Z(リヤ・インナー)	61	シビック・プロ(EY4系)	68
アクティトラック	61	シビック(FN系)	68
アクティバン・アクティストリート	61	ジャズ	68
アクティバン・トラック・ストリート・CRAWLER(リヤ・アウター)	61	ステップワゴン	68
アクティバン・トラック・ストリート・CRAWLER(リヤ・インナー)	62	ゼスト	69
アコード・アスコット・ラファエル・ガトルネオ・インスパイアー	62	ゼスト(リヤ・アウター)	69
アバンシア	63	トゥデイ(アソシエ・プロ・ハミング)	69
インサイト	63	ドマーニ	69
インスパイアー・セイバー(UA,UC系)	63	パートナー	70
インテグラ3DOOR	64	バモス・バモスホビオ	70
インテグラ3DOORクーペ	64	バモス・バモスホビオ(リヤ・アウター)	70
インテグラ4DOOR	64	バモス・バモスホビオ(リヤ・インナー)	70
インテグラ・SJ	65	ビガー(CC系)	71
エリシオン	65	フィット・アルマス・アリア	71
エリシオン(リヤ・アウター)	65	フィット・アルマス・アリア(リヤ・アウター)	71
オデッセイ	65	プレリユード	71
オルティア	66	ライフ・アルマス・ダンク	71
キャバ	66	ライフ・アルマス・ダンク(リヤ・アウター)	72
コンチェルト	66	レジェンド	72
ザッツ・アルマス	66	ロゴ・3DOOR	72
シビック・シビックシャトル・シビックプロ・CR-X(EF系)	66	ロゴ・5DOOR	73

TOYOTA
トヨタ

NISSAN
日産

HONDA
ホンダ

MAZDA
マツダ

SUBARU
スバル

mitsubishi
三菱

SUZUKI
スズキ

DAIHATSU
ダイハツ

ISUZU
いすゞ

純正品番順
対照表-1

品番順
対照表-2

ホンダ

HONDA

車両型式	ENG 型式	排気量 仕様	MT ドア	AT	駆動 C/#	ABS	LSD	区分	適用年月	適用 情報	右 左	品番	(参考)純正品番
------	-----------	-----------	----------	----	-----------	-----	-----	----	------	----------	--------	----	----------

CR-V

RD1-100	B20B	2000		AT	4WD				9510 - 9709			B-Q03	44018-S0A-C00 44018-S10-000
RD1-120	B20B	2000	MT		4WD				9709 - 9812			B-S04	44018-S30-C00 44018-S0A-J02
					AT	4WD			9709 - 9812			B-Q03	44018-S0A-C00 44018-S0A-010
RD1-500	B20B	2000		AT	4WD				9609 - 9709			B-Q03	44018-S0A-C00 44018-S0A-010
RD1-510	B20B	2000	MT		4WD				9709 - 9812			B-S04	44018-S30-C00 44018-S0A-J02
					AT	4WD			9709 - 9812			B-Q03	44018-S0A-C00
RD1-520,530	B20B	2000		MT , AT	4WD				9812 - 0108			B-S07	44018-SX0-C20 >TPE< 44018-S10-J00
RD1-700,710	B20B	2000		MT , AT	4WD				9903 - 0108			B-S07	44018-SX0-C20 >TPE< 44018-S10-J00
RD2-500,510	B20B	2000		AT	2WD				9812 - 0108			B-S07	44018-S10-J00 >TPE<
RD4-100,110 -120,125	K20A	2000		AT	2WD				0109 - 0409			B-S07	44018-SX0-C20 >TPE< 44018-S9A-000
RD5-100,110 -120,125	K20A	2000	MT ,	AT	4WD				9812 - 0409			B-S07	44018-SX0-C20 >TPE< 44018-S9A-000
RD6-100,110	K24A	2400		AT	2WD				0409 - 0610			B-S07	44018-S9A-000 >TPE<
RD7-100,110	K24A	2400		AT	4WD				0409 - 0610			B-S07	44018-S9A-000 >TPE<
RE3-100,110 -120	K24A	2400		AT	2WD				0610 - 1112			B-S07	44018-SJM-020 >TPE< 44018-SJM-000
RE4-100,110 -120	K24A	2400		AT	4WD				0610 - 1112			B-S07	44018-SJM-020 >TPE< 44018-SJM-000
RM1-100,110 -120	R20A	2000		CVT	2WD				1111 - 1608			-	44018-TOA-A00 >TPE< 44018-TOC-G00
RM1-100,110 -120	K24A	2400		AT	4WD				1111 - 1608			-	44018-TOA-A00 >TPE<

N-BOX, N-ONE, N-WGN

JF1	S07A	660		CVT	2WD				1112 - 1709			-	44018-T6G-010 44018-T6H-010
													ターボ
JF2	S07A	660		CVT	4WD				1112 - 1709			-	44018-T6G-010 44018-T6H-010
													ターボ
JG1	S07A	660		CVT	2WD				1211 - 2003			-	44018-T6G-010 44018-T6H-010
													ターボ
JG2	S07A	660		CVT	4WD				1211 - 2003			-	44018-T6G-010 44018-T6H-010
													ターボ
JH1	S07A	660		CVT	2WD				1311 - 1908			-	44018-T6G-010 44018-T6H-010
													ターボ
JH2	S07A	660		CVT	4WD				1311 - 1908			-	44018-T6G-010 44018-T6H-010
													ターボ

S-MX

RH1-100,110	B20B	2000		AT	2WD				9611 - 9909			B-S04	44018-S30-C00 44018-SM4-A02
RH1-130,140	B20B	2000		AT	2WD				9909 - 0201			B-S07	44018-SX0-C20 >TPE<
RH2-100,110	B20B	2000		AT	4WD				9611 - 9909			B-S04	44018-S30-C00 44018-S0A-J02 44018-SM4-A02
RH2-130,140	B20B	2000		AT	4WD				9909 - 0201			B-S07	44018-SX0-C20 >TPE<

トヨタ TOYOTA
日産 NISSAN
ホンダ HONDA
マツダ MAZDA
スバル SUBARU
三菱 MITSUBISHI
スズキ SUZUKI
ダイハツ DAIHATSU
いすゞ ISUZU
純正品番
対照表-1
対照表-2
品番順

年号表	西暦	94	95	96	97	98	99	00	01	02	03	04	05	06	07	08	09	10	11	12	13	14	15	16	17	18	19	20	21	22	23	24
	和暦	6	7	8	9	10	11	12	13	14	15	16	17	18	19	20	21	22	23	24	25	26	27	28	29	30	31/1	2	3	4	5	6

車両型式	ENG		MT	AT	駆動	ABS	LSD	区分	適用年月	適用情報	右左	品番	(参考)純正品番
	型式	排気量 仕様											

Z

PA1-100	E07Z	660		AT	4WD				9810 - 0201			B-A11	44018-S2R-003
PA1-300	E07Z	660 ターボ		AT	4WD				9810 - 0201			B-A11	44018-S2R-003

Z(リヤ・アウター)

PA1-1##,2##	E07Z	660		AT	4WD				9810 - 0201	リヤ アウター		B-C04	44018-S2R-N01
PA1-3##	E07Z	660 ターボ		AT	4WD				9810 - 0201	リヤ アウター		B-C04	44018-S2R-N01

Z(リヤ・インナー)

PA1-1##,2##	E07Z	660		AT	4WD				9810 - 0201	リヤ インナー		—	42017-S2R-N01
PA1-3##	E07Z	660 ターボ		AT	4WD				9810 - 0201	リヤ インナー		—	42017-S2R-N01

アクティトラック

ACTY TRUCK

HA4-1## -2## -7##	E07A	660	MT		4WD				9002 - 9905			B-A12	42018-SR7-J21 44333-SJ7-003
HA5-100	E07A	660	MT		4WD				9601 - 9905			B-A12	42018-SR7-J21
HA7-100,110	E07Z	660	MT		4WD				9905 - 0011			B-A11	44018-S2R-003
HA7-120,130 -140,150,160	E07Z	660	MT		4WD				0012 - 0911			B-B12	44018-S3B-N01
HA7-300,310	E07Z	660	MT		4WD				9907 - 0101			B-A11	44018-S2R-003
HA7-320,330 -340,350	E07Z	660	MT		4WD				0101 - 0911			B-B12	44018-S3B-N01
HA8-100	E07Z	660	MT	AT	2WD				0912 - 2105	70点		—	42017-S2L-003 44018-TP9-003
HA9-100	E07Z	660	MT		4WD				0912 - 2105	70点		—	42017-S2L-003 44018-TP9-003

アクティバン・アクティストリート

ACTY VAN / ACTY STREET

HH4-1## -2## -7##	E07A	660	MT		4WD				9002 - 9912			B-A12	42018-SR7-J21 44333-SJ7-003
HH6-1##,3## -5##,9##	E07Z	660	MT		4WD				9906 - 1807			B-A11	44018-S2R-003

アクティバン・トラック・ストリート・CRAWLER(リヤ・アウター)

ACTY VAN / TRUCK / STREET / CRAWLER (REAR / OUTER)

HA3-100,2## -7##	E07A	660	MT	AT	2WD				9002 - 9905	リヤ アウター		B-C04	42018-SJ6-003 42335-SJ6-013
HA4-1##,2## -7##	E07A	660	MT		4WD				9002 - 9905	リヤ アウター		B-C04	42018-SJ6-003 42335-SJ6-013 42018-SJ7-003
HA5-100	E07Z	660	MT		4WD				9601 - 9905	リヤ アウター		B-C04	42018-SJ6-003
HA6-1##,3## -500,900	E07Z	660	MT	AT	2WD				9905 - 0912	リヤ アウター		B-C04	42018-S2R-N01
HA7-1##,3## -500,900	E07Z	660	MT		4WD				9905 - 0912	リヤ アウター		B-C04	42018-S2R-N01 42018-S3B-003
HA8-100	E07Z	660	MT	AT	2WD				0912 - 2105	リヤ アウター		B-C04	42018-S2R-N01 42018-S3B-003
HA9-100	E07Z	660	MT		4WD				0912 - 2105	リヤ アウター		B-C04	42018-S2R-N01 42018-S3B-003
HH3-100,2## -7##	E07A	660	MT	AT	2WD				9002 - 9905	リヤ アウター		B-C04	42018-SJ6-003 42335-SJ6-013
HH4-100 -2##,7##	E07A	660	MT		4WD				9002 - 9905	リヤ アウター		B-C04	42018-SJ6-003 42335-SJ6-013 42018-SJ7-003
HH5-1##,3## -500,9##	E07Z	660	MT	AT	2WD				9906 - 1807	リヤ アウター		B-C04	42018-S2R-N01
HH6-1##,3## -500,9##	E07Z	660	MT	AT	4WD				9906 - 1807	リヤ アウター		B-C04	44018-S2R-N01

TOYOTA
トヨタ

NISSAN
日産

HONDA
ホンダ

MAZDA
マツダ

SUBARU
スバル

MITSUBISHI
三菱

SUZUKI
スズキ

DAIHATSU
ダイハツ

ISUZU
いすゞ

純正品番順
対照表-1

品番順
対照表-2

ホンダ

HONDA

車両型式	ENG 型式	排気量 仕様	MT AT	駆動 C/#	ABS	LSD	区分	適用年月	適用 情報	右 左	品番	(参考)純正品番
アクティバン・トラック・ストリート・CRAWLER(リヤ・インナー) ACTY VAN / TRUCK / STREET / CRAWLER (REAR / INNER)												
HA3-100,2## -7##	E07A	660	MT , AT	2WD				9002 - 9905	リ ンナ		B-C02	42017-SJ6-J01
HA4-100,2## -7##	E07A	660	MT	4WD				9002 - 9905	リ ンナ	右	B-C02	42017-SJ6-J01
								9002 - 9905	リ ンナ	左	—	42017-SJ7-J01
								9002 - 9905	リ ンナ		B-C02	42017-SJ6-J01
HA5-100	E07A	660	MT	4WD				9601 - 9905	リ ンナ	右	B-C02	42017-SJ6-J01
								9601 - 9905	リ ンナ	左	—	42017-SJ7-J01
HA6-1##,3## -500,900	E07Z	660	MT , AT	2WD				9905 - 0912	リ ンナ		B-C02	42017-S3A-003
HA7-1##,3## -500,900	E07Z	660	MT	4WD				9905 - 0912	リ ンナ		B-C02	42017-S3A-003
HA8-100	E07Z	660	MT , AT	2WD				0912 - 2105	リ ンナ		B-C02	42017-S3A-003 42017-S3B-003
HA9-100	E07Z	660	MT	4WD				0912 - 2105	リ ンナ		B-C02	42017-S3A-003 42017-S3B-003
HH3-100,2## -700	E07A	660	MT , AT	2WD				9002 - 9905	リ ンナ		B-C02	42017-SJ6-J01 44333-ST5-N01
HH4-100,2## -700	E07A	660	MT	4WD				9002 - 9905	リ ンナ		B-C02	42017-SJ6-J01 44333-ST5-N01
HH5-1##,3## -500,9##	E07Z	660	MT , AT	2WD				9906 - 1807	リ ンナ		B-C02	42017-S3A-003
HH6-1##	E07Z	660	MT , AT	4WD				9906 - 1807	リ ンナ		B-C02	42017-S3A-003
								9906 - 1807	リ ンナ		B-D01	42017-S9R-003
HH6-3##,500	E07Z	660	MT	4WD				9906 - 1807	リ ンナ		B-C02	42017-S3A-003
			AT	4WD				9906 - 1807	リ ンナ		B-D01	42017-S9R-003

車両型式	ENG 型式	排気量 仕様	MT AT	駆動 C/#	ABS	LSD	区分	適用年月	適用 情報	右 左	品番	(参考)純正品番
アコード・アスコット・ラファーガ・トルネオ・インスパ이어 ACCORD / ASCOT / RAFAGA / TORNEO / INSPIRE												
CB1-100,110 -120,130	F18A	1800	MT , AT	2WD				8906 - 9310			B-S04	44333-SM4-023 44333-SM4-003
CB2-100,110	F18A	1800	MT , AT	2WD				8906 - 9107			B-S04	44333-SM4-023 44333-SM4-003
CB3-100,110 -120,130	F20A	2000	MT , AT	2WD				8906 - 9310			B-S04	44018-S30-C00 44333-SM4-023
CB4-100,110 -120,130	F20A	2000	MT , AT	2WD				8906 - 9310			B-S04	44018-S30-C00 44333-SM4-023
CB5-100,120	G20A	2000	MT , AT	2WD				8908 - 9401			B-S04	44018-S30-C00 44333-SM4-013 44333-SM4-003
CB5-130	G20A	2000		AT 2WD				9401 - 9502			B-S04	44018-S30-C00 44333-SM4-013 44333-SM4-023
CB6-100,110	F20A	2000		AT 2WD				9002 - 9202			B-S04	44333-SM4-023 44333-SM4-003 44333-SM1-A03 44333-SM1-A01
CB7-120,125	F22A	2200		AT 2WD				9202 - 9402			B-S04	44333-SM4-023 44333-SM4-013 44333-SM1-A03 44333-SM1-A02
CB9-110,120 -125,130	F22A	2200		AT 2WD				9104 - 9402			B-S04	44333-SM1-A01 44333-SM1-A02 44333-SM4-023
CD3-100,110 -120,130	F18B	1800	MT , AT	2WD				9309 - 9709			B-S04	44018-S30-C00 44018-SM4-A02
CD4-100,110 -120,130	F20B	2000		AT 2WD				9309 - 9709			B-S04	44018-S30-C00 44018-SM4-A02
CD5-100,110 -120,130	F22B	2200		AT 2WD				9309 - 9709			B-S04	44018-S30-C00 44018-SM4-A02
CD6-100,110 -120,130	H22A	2200	MT , AT	2WD				9309 - 9709			B-S04	44018-S30-C00 44018-SM4-A02
CD7-140,150 -160	F22B	2200		AT 2WD				9401 - 9709			B-S04	44018-S30-C00 44018-SM4-A02
CD8-140,150 -160	H22A	2200		AT 2WD				9401 - 9709			B-S04	44018-S30-C00 44018-SM4-A02
CE1-140,150 -160,170	F22B	2200		AT 2WD				9402 - 9709			B-S04	44018-S30-C00 44018-SM4-A01 44018-SM4-A02
CE4-100,110	G20A	2000	MT , AT	2WD				9310 - 9803			B-S04	44018-S30-C00 44018-SM4-A02
CE5-100,110	G25A	2500		AT 2WD				9310 - 9803			B-S04	44018-S30-C00 44018-SM4-A02
CF2-170	H22A	2200		AT 2WD				9609 - 9709			B-S04	44018-S30-C00 44018-SM4-A02
CF3-100	F18B	1800	MT , AT	2WD				9709 - 9901			B-Q03	44018-S0A-C00 44018-S0A-010
CF3-110	F18B	1800	MT , AT	2WD				9901 - 9907			—	44018-ST7-C12 >TPE< 44014-S0A-960

トヨタ TOYOTA
日産 NISSAN
ホンダ HONDA
マツダ MAZDA
スバル SUBARU
三菱 MITSUBISHI
スズキ SUZUKI
ダイハツ DAIHATSU
いすゞ ISUZU
対照表-1 純正品番
対照表-2 品番順

年号表	西暦	94	95	96	97	98	99	00	01	02	03	04	05	06	07	08	09	10	11	12	13	14	15	16	17	18	19	20	21	22	23	24
	和暦	6	7	8	9	10	11	12	13	14	15	16	17	18	19	20	21	22	23	24	25	26	27	28	29	30	31/1	2	3	4	5	6

車両型式	ENG		MT	AT	駆動	ABS	LSD	区分	適用年月	適用 情報	右 左	品番	(参考)純正品番
	型式	排気量 仕様											

アコード・アスコット・ラファーガ・トルネオ・インスパ이어													ACCORD / ASCOT / RAFAGA / TORNEO / INSPIRE	
CF4-100	F20B	2000	MT	AT	2WD				9709 - 9901			B-Q03	44018-S0A-C00 44018-S0A-010	
						LSD TYPE-SiR-T	9709 - 9901			B-S04	44018-S0A-J01 44018-S0A-J02			
CF4-110	F20B	2000	MT	AT	2WD				9901 - 9907			—	44018-ST7-C12 >TPE< 44014-S0A-960	
CF4-115 -120,130	F20B	2000	MT	AT	2WD				9907 - 0210			—	44018-ST7-C12 >TPE< 44014-S0A-960	
CF5-100	F20B	2000		AT	4WD				9709 - 9901			B-Q03	44018-S0A-C00 44018-S0A-010	
CF5-110,115 -120,130	F20B	2000		AT	4WD				9901 - 0210			—	44018-ST7-C12 >TPE< 44014-S0A-960	
CF6-100	F23A	2300		AT	2WD				9710 - 9812			B-Q03	44018-S0A-C00 44018-S0A-010	
CF6-110,120 -130	F23A	2300		AT	2WD				9812 - 0211			—	44018-ST7-C12 >TPE<	
CF7-100	F23A	2300		AT	4WD				9710 - 9812			B-Q03	44018-S0A-C00 44018-S0A-010	
CF7-110,120 -130	F23A	2300		AT	4WD				9812 - 0211			—	44018-ST7-C12 >TPE<	
CH9-100,110 -120	H23A	2300		AT	2WD				9812 - 0211			B-S07	44018-SX0-C20 >TPE<	
CL1-100,110	H22A	2200	MT		2WD				0006 - 0210			B-S07	44018-S9A-000 >TPE<	
CL2-100,110	H23A	2300		AT	4WD				0006 - 0211			B-S07	44018-SX0-C20 >TPE<	
CL3-100,110	F20B	2000	MT	AT	2WD				0006 - 0210			—	44018-S6M-000 >TPE<	
CL7-100,110 -300,305,310,320,500,505	K20A	2000	MT		2WD				0210 - 0812			B-S07	44018-S9A-000 >TPE<	
CL8-100,105 -110,120,500,505	K20A	2000		AT	4WD				0210 - 0812			B-S07	44018-S9A-000 >TPE<	
CL9-100,105 -110,120,130,500,505	K24A	2400		AT	2WD				0210 - 0812			B-S07	44018-S9A-000 >TPE<	
CM2-100,105 -110,120,130,300,305,310,320	H22A	2200		AT	2WD				0211 - 0812			B-S07	44018-S9A-000 >TPE<	
CM3-100,105 -110,120,130,500,700	H23A	2300		AT	4WD				0006 - 0211			B-S07	44018-SX0-C20 >TPE<	
CU2-100	K24A	2400		AT	2WD				0812 - 1303			—	44018-TL1-E01 >TPE<	
CW2-100	K24A	2400		AT	2WD				0812 - 1303			—	44018-TL1-E01 >TPE<	

アバンシア													AVANCIER	
TA2-100,105 -110	F23A	2300		AT	4WD				9909 - 0306			B-S07	44018-S9A-000	
TA3-100,105 -110	J30A	3000		AT	2WD				9909 - 0306			B-S07	44018-S9A-000	
TA4-100,105 -110	J30A	3000		AT	4WD				0002 - 0306			B-S07	44018-S9A-000	

インサイト													INSIGHT	
ZE1-100,110	ECA	1000	MT	AT	2WD				9911 - 0005			B-C05	44018-SAA-000	
ZE1-120~	ECA	1000	MT	AT	2WD				0005 - 0404			B-C05	44018-SAA-000	

インスパ이어・セイバー(UA,UC系)													INSPIRE / SABER (UA,UC)	
UA1-100,110	G20A	2000		AT	2WD				9502 - 9810			B-S04	44018-S30-C00 44018-SM4-A02	
UA2-100,110	G25A	2500		AT	2WD				9502 - 9810			B-S04	44018-S30-C00 44018-SM4-A02	
UA3-100,110	G32A	3200		AT	2WD				9506 - 9810			B-S04	44018-SZ3-C02 44018-SZ3-010 44018-SZ3-020	
UA4-100,110 -120,130,140,150	J25A	2500		AT	2WD				9810 - 0306			—	44018-S84-C00 44018-S87-C50	
UA5-100,110 -120,130,140	J32A	3200		AT	2WD				9810 - 9910			—	44018-S0K-C20 44018-S0K-C30	
UC1-100,105 -110,120	J30A	3000		AT	2WD				0306 - 0712		右	B-S07	44018-S9A-010	
											左	—	44018-S1K-C02	

TOYOTA トヨタ

NISSAN 日産

HONDA ホンダ

MAZDA マツダ

SUBARU スバル

MITSUBISHI 三菱

SUZUKI スズキ

DAIHATSU ダイハツ

ISUZU いすゞ

純正品番 対照表-1

品番 対照表-2

ホンダ

HONDA

車両型式	ENG 型式	排気量	仕様	MT	AT	駆動 C/#	ABS	LSD	区分	適用年月	適用 情報	右 左	品番	(参考)純正品番
------	-----------	-----	----	----	----	-----------	-----	-----	----	------	----------	--------	----	----------

インテグラ3DOOR

INTEGRA 3DOOR

DA5-100,110	ZC	1600		MT	AT	2WD				8903 - 9109			B-Q05	44333-SK7-J03
DA5-120,130	ZC	1600	デュアル CAB	MT	AT	2WD				9109 - 9305			B-Q03	44333-SJ4-961
			PGM-FI	MT	AT	2WD				9109 - 9305			B-Q05	44333-SK7-J03 44018-ST7-C13
DA6-100,110 -120,130	B16A	1600		MT	AT	2WD				8903 - 9305			B-Q05	44333-SK7-J13

インテグラ3DOORクーペ

INTEGRA 3DOOR COUPE

DC1-100	ZC	1600		MT	AT	2WD				9305 - 9509			B-R05	44018-SR3-C03 44018-SR3-901
DC1-110,120 -130	ZC	1600		MT	AT	2WD				9509 - 9907			B-E01	44018-S04-C03 44018-S04-020
				MT	AT	2WD				9907 - 0009			—	44018-S04-N00 >TPE<
DC2-100	B18C	1800		MT	AT	2WD				9305 - 9609			B-Q05	44018-ST7-J00
DC2-110	B18C	1800		MT		2WD				9509 - 9609			B-Q05	44018-ST7-J00
					AT	2WD			9509 - 9609			B-Q03	44018-S0A-C00 44018-S04-J01	
DC2-120	B18C	1800		MT		2WD				9609 - 9801			B-Q05	44018-ST7-J00
					AT	2WD			9609 - 9801			B-Q03	44018-S0A-C00 44018-S0A-010	
DC2-130	B18C	1800		MT	AT	2WD				9801 - 9907			B-Q03	44018-S0A-C00 44018-S0A-010 44018-ST7-J60
				MT		2WD		TYPE-R	9801 - 9907			B-S04	44018-S30-C00 44018-S0A-J02	
DC2-140	B18C	1800		MT	AT	2WD				9907 - 0009			B-S07	44018-SX0-C20 >TPE<
DC5-100	K20A	2000		MT		2WD				0107 - 0305			B-S07	44018-SX0-C20 >TPE<

インテグラ4DOOR

INTEGRA 4DOOR

DA7-100,110 -120,130	ZC	1600	CAB	MT	AT	2WD				8905 - 9307			B-Q03	44333-SJ4-960 44333-SJ4-961
			PGM-FI	MT	AT	2WD			8905 - 9307			B-Q05	44333-SK7-J03 44333-SK7-J13	
DA8-100,110 -120,130	B16A	1600		MT	AT	2WD				8905 - 9307			B-Q05	44333-SK7-J13
DB1-100,110	B18A	1800			AT	2WD				9109 - 9307			B-Q05	44333-SK7-J13
DB6-100	ZC	1600		MT	AT	2WD				9307 - 9509			B-R05	44018-SR3-C03 44018-SR3-901
DB6-110,120 -130	ZC	1600		MT	AT	2WD				9509 - 9907			B-E01	44018-S04-C03 44018-S04-020
				MT	AT	2WD			9907 - 0009			—	44018-S04-N00 >TPE<	
DB7-100	B18B	1800		MT	AT	2WD				9307 - 9509			B-R02	44018-SR3-C53 44018-SR3-951
DB8-100	B18C	1800		MT	AT	2WD				9307 - 9509			B-Q05	44018-ST7-J00
DB8-110,120	B18C	1800		MT		2WD				9509 - 9801			B-Q05	44018-ST7-J00
					AT	2WD			9509 - 9801			B-Q03	44018-S0A-C00 44018-S0A-010 44018-S04-J01	
DB8-130	B18C	1800		MT	AT	2WD				9801 - 9907			B-Q03	44018-ST7-J60 44018-S0A-C00 44018-S0A-010
				MT		2WD		TYPE-R	9801 - 9907			B-S04	44018-S30-C00 44018-S0A-J02	
DB8-140	B18C	1800		MT	AT	2WD				9907 - 0009			B-S07	44018-SX0-C20 >TPE<
DB9-100,110 -120	ZC	1600		MT	AT	4WD				9307 - 9801			B-R02	44018-SR3-C53 44018-SR3-951
				MT		4WD			9801 - 9907			B-Q03	44018-ST7-J60 >TPE<	
DB9-130	ZC	1600				4WD				9801 - 9907			B-Q03	44018-S0A-C00 44018-S0A-010
					AT	4WD			9801 - 9907			B-Q03	44018-S0A-C00 44018-S0A-010	
DB9-140	ZC	1600		MT	AT	4WD				9907 - 0009			—	44018-ST7-C62 >TPE< 44018-ST7-C12

トヨタ TOYOTA

日産 NISSAN

ホンダ HONDA

マツダ MAZDA

スバル SUBARU

三菱 MITSUBISHI

スズキ SUZUKI

ダイハツ DAIHATSU

いすゞ ISUZU

対照表-1 純正品番

対照表-2 品番順

年号表	西暦	94	95	96	97	98	99	00	01	02	03	04	05	06	07	08	09	10	11	12	13	14	15	16	17	18	19	20	21	22	23	24
	和暦	6	7	8	9	10	11	12	13	14	15	16	17	18	19	20	21	22	23	24	25	26	27	28	29	30	31/1	2	3	4	5	6

車両型式	ENG		MT	AT	駆動	ABS	LSD	区	適用年月	適用	右	品	(参考)純正品番
	型式	排気量											

インテグラ・SJ

INTEGRA SJ

EK3-500,510 -520,521	D15B	1500	MT	AT	2WD				9603 - 9812			B-E01	44018-S04-C03 44018-S04-O20
EK3-530,540 -550	D15B	1500	MT	AT	2WD				9812 - 0008			—	44018-S04-N00 >TPE<

エリシオン

ELYSION

RR1-100,110,120 -130,500	K24A	2400		AT	2WD				0405 - 1205			B-S07	44018-SJM-020 44018-SJM-000
RR2-100,110,120	K24A	2400		AT	4WD				0405 - 1205			B-S07	44018-SJM-020 44018-SJM-000
RR3-100,110,120 -130,500	J30A	3000		AT	2WD				0405 - 1205			B-S07	44018-SJK-020 44018-SJK-000
RR4-100,110,120	J30A	3000		AT	4WD				0405 - 1205			B-S07	44018-SJK-020 44018-SJK-000
RR5-100,110	J35A	3500		AT	2WD				0701 - 1310			—	44018-SYK-020 44018-SYK-010
RR6-100,110	J35A	3500		AT	4WD				0701 - 1310			—	44018-SYK-020 44018-SYK-010

エリシオン(リヤ・アウター)

ELYSION (REAR / OUTER)

RR2-100,110,120	K24A	2400		AT	4WD				0405 - 1310	リヤ アウター		B-C05	44018-SAA-020 44018-SAA-000
RR4-100,110,120	J30A	3000		AT	4WD				0405 - 1205	リヤ アウター		B-C05	44018-SAA-020 44018-SAA-000
RR6-100,110	J35A	3500		AT	4WD				0701 - 1310	リヤ アウター		B-C05	44018-SAA-020 44018-SAA-010

オデッセイ

ODYSSEY

RA1-100,110 -120	F22B	2200		AT	2WD				9410 - 9708			B-S04	44018-S30-C00 44018-SM4-A02
RA1-500,510	F22B	2200		AT	2WD				9604 - 9709			B-S04	44018-S30-C00 44018-SM4-A02
RA2-100,110 -120	F22B	2200		AT	4WD				9410 - 9708			B-S04	44018-S30-C00 44018-SM4-A02
RA2-500,510	F22B	2200		AT	4WD				9604 - 9709			B-S04	44018-S30-C00 44018-SM4-A02
RA3-100	F23A	2300		AT	2WD				9708 - C/#			B-S04	44018-S30-C00 44018-S0A-J02
RA3-110	F23A	2300		AT	2WD			~ 1045174	9811 - 9912			B-S07	44018-SX0-C20 >TPE<
RA3-500	F23A	2300		AT	2WD				9709 - 9902			B-S04	44018-S30-C00 44018-SS0-N01
RA3-510	F23A	2300		AT	2WD				9902 - 9912			B-S07	44018-SX0-C20 >TPE<
RA4-100	F23A	2300		AT	4WD				9708 - 9811			B-S04	44018-S30-C00 44018-S0A-J02
RA4-110	F23A	2300		AT	4WD				9811 - 9912			B-S07	44018-SX0-C20 >TPE<
RA4-500	F23A	2300		AT	4WD				9709 - 9902			B-S04	44018-S30-C00 44018-SS0-N01
RA4-510	F23A	2300		AT	4WD				9902 - 9912			B-S07	44018-SX0-C20 >TPE<
RA5-100,110	J30A	3000		AT	2WD				9710 - C/#			B-S04	44018-S0A-J00 44018-S0A-J02 44018-S87-A50 44018-S87-A51
					2WD			~ 1012322	C/# - 0001			B-S07	44018-S0K-C31 >TPE< 44018-S1K-C00
RA6-100,105 -120,130,500,510,520	F23A	2300		AT	2WD				9912 - 0310			B-S07	44018-S9A-000 >TPE<
RA7-100,105 -120,130,500,510,520	F23A	2300		AT	4WD				9912 - 0310			B-S07	44018-S9A-000 >TPE<
RA8-100,105 -120,130	J30A	3000		AT	2WD				0001 - 0310			B-S07	44018-S9A-000 >TPE<
RA9-100,105 -120,130	J30A	3000		AT	4WD				0001 - 0310			B-S07	44018-S9A-000 >TPE<
RB1-100,105 -110,120,130,140	K24A	2400		AT	2WD				0310 - 0810			B-S07	44018-S9A-000 >TPE<
RB1-300,305 -310,320,330,340	K24A	2400		AT	2WD				0310 - 0810			B-S07	44018-S9A-000 >TPE<
RB2-100,105 -110,120,130,140	K24A	2400		AT	4WD				0310 - 0810			B-S07	44018-S9A-000 >TPE<
RB2-300,305 -310,320,330,340	J30A	3000		AT	4WD				0310 - 0810			B-S07	44018-S9A-000 >TPE<
RB3-100,110	K24A	2400		AT	2WD				0810 - 1311			—	44018-SDH-P01 >TPE<

TOYOTA トヨタ
NISSAN 日産
HONDA ホンダ
MAZDA マツダ
SUBARU スバル
MITSUBISHI 三菱
SUZUKI スズキ
DAIHATSU ダイハツ
ISUZU いすゞ
純正品番順
対照表-1
対照表-2
品番順

ホンダ

HONDA

車両型式	ENG 型式	排気量	仕様	MT	AT	駆動 C/#	ABS	LSD	区分	適用年月	適用 情報	右 左	品番	(参考)純正品番
------	-----------	-----	----	----	----	-----------	-----	-----	----	------	----------	--------	----	----------

オデッセイ

ODYSSEY

RB4-100,110 -120,130	K24A	2400			AT	4WD				0810 - 1311			—	44018-GDH-P01 >TPE<
-------------------------	------	------	--	--	----	-----	--	--	--	-------------	--	--	---	---------------------

オルティア

ORTHIA

EL1-100,110 -120	B18B	1800		MT	AT	2WD				9603 - 9906			B-Q03	44018-S0A-C00 44018-S10-000 44018-S0A-Q10
EL2-100,110 -120	B20B	2000			AT	2WD				9603 - 9906			B-Q03	44018-S0A-C00 44018-S0A-Q10 44018-S10-000
EL2-130	B20B	2000		MT	AT	2WD				9906 - 0201			—	44018-ST7-C12 >TPE<
EL3-100,110 -120	B20B	2000			AT	4WD				9603 - 9906			B-Q03	44018-S0A-C00 44018-S0A-Q10 44018-S10-000
EL3-130	B20B	2000		MT	AT	4WD				9906 - 0201			—	44018-ST7-C62 >TPE< 44018-ST7-C12

キャバ

CAPA

GA4-100	D15B	1500			HMM	2WD				9804 - 9909			B-E01	44018-S04-C03 44018-S04-Q20
GA4-120,130	D15B	1500			AT	2WD				9909 - 0201			—	44018-S04-N00 >TPE<
GA6-100,110	D15B	1500			HMM	4WD				9909 - 0201			B-Q03	44018-ST7-C03

コンチェルト

CONCERTO

MA1-100,110 -120	D15B	1500		MT	AT	2WD				8805 - 9209			B-E02	44333-SA2-310
MA2-1## -3##	ZC	1600 CAB		MT	AT	2WD				8805 - 8910		右 左	B-Q03	44333-SJ4-961 44333-SJ4-971
				PGM-FI	MT	AT	2WD			8805 - 8910			B-Q05	44333-SB2-962 44333-SB2-981
MA3-100	ZC	1600		MT	AT	4WD				8805 - 8909		右 左	B-Q05	44333-SB2-981
MA3-110,120 -300	ZC	1600		MT	AT	4WD				8909 - 9209			B-Q01	44333-SD9-003 44333-SK7-J03 44333-SK7-J02

ザッツ・アルマス

THAT'S / ALMAS

JD1-100,110 120	E07Z	660			AT	2WD				0202 - 0603			B-C05	44018-SAA-000
JD1-200	E07Z	660			AT	2WD				0403 - 0603			B-C05	44018-SAA-000
JD1-210~	E07Z	660			AT	2WD				0403 - 0603			B-C05	44018-SAA-000 44018-SCM-000
JD1-800~	E07Z	660			AT	2WD				0202 - 0603			B-C05	44018-SAA-000
JD2-100,110 120	E07Z	660			AT	4WD				0202 - 0603			B-C05	44018-SAA-000
JD2-200~	E07Z	660			AT	4WD				0403 - 0603			B-C05	44018-SAA-000 44018-SCM-000
JD2-800~	E07Z	660			AT	4WD				0202 - 0603			B-C05	44018-SAA-000

シビック・シビックシャトル・シビックプロ・CR-X(EF系)

CIVIC / CIVIC SHUTTLE / CIVIC PRO / CR-X (EF)

EF1-1## -3## -5##	D13B	1300		MT	AT	2WD				8709 - 9210			—	44333-SA7-013 44333-SB2-961 44333-SB2-962
EF2-1## -3## -5##	D15B	1500		MT	AT	2WD				8709 - 9702			B-E02	44333-SA2-310
EF3-1## -3## -5##	ZC	1600		MT	AT	2WD				8709 - 9210			B-Q05	44333-SB2-981 44333-SF1-962
EF4-1## -3##	D15B	1500		MT		4WD				8706 - 8910		右 左	B-Q01	44333-SD9-003
EF5-100,110 -300,310	ZC	1600		MT	AT	4WD				8706 - 8910		右 左	B-Q05	44333-SB2-981 44333-SF1-962 44333-SD9-003
EF5-120	ZC	1600		MT	AT	4WD				8910 - 9009			B-Q03	44333-SK7-J02
EF5-130	ZC	1600		MT	AT	4WD				9009 - 9108			B-Q05	44333-SK7-J03
EF5-320,330 -340,350	ZC	1600		MT	AT	4WD				8908 - 9702			B-Q05	44333-SK7-J03 44333-SK7-J02
EF6-100,110 -120,130	D15B	1500		MT	AT	2WD				8706 - 9202			B-E02	44333-SA2-310

トヨタ
TOYOTA

日産
NISSAN

ホンダ
HONDA

マツダ
MAZDA

スバル
SUBARU

三菱
MITSUBISHI

スズキ
SUZUKI

ダイハツ
DAIHATSU

いすゞ
ISUZU

対照表-1
純正品番順

対照表-2
品番順

年号表	西暦		94	95	96	97	98	99	00	01	02	03	04	05	06	07	08	09	10	11	12	13	14	15	16	17	18	19	20	21	22	23	24
	和暦		6	7	8	9	10	11	12	13	14	15	16	17	18	19	20	21	22	23	24	25	26	27	28	29	30	31/1	2	3	4	5	6

車両型式	ENG		MT	AT	駆動	ABS	LSD	区分	適用年月	適用情報	右左	品番	(参考)純正品番
	型式	排気量 仕様											

シビック・シビックシャトル・シビックプロ・CR-X(EF系)													CIVIC / CIVIC SHUTTLE / CIVIC PRO / CR-X (EF)															
EF7-100,110 -120,130													ZC		1600		MT , AT		2WD		8706 - 9202				B-Q05		44333-SF1-962 44333-SB2-981	
EF8-100,110													B16A		1600		MT		2WD		8909 - 9202				B-Q05		44333-SK7-J12 44333-SK7-J13	
EF9-100,110													B16A VTEC		1600		MT		2WD		8907 - 9109				B-Q05		44333-SK7-J12 44333-SK7-J13	

シビック・シビックフェリオ・CR-Xデルソル(EG系)													CIVIC / CIVIC FERIO / CR-X DELSOL (EG)															
EG1-100,110													D15B		1500		MT , AT		2WD		9202 - 9509				B-R05		44018-SR3-C03 44018-SR3-901	
EG2-100,110 -120													B16A		1600		MT , AT		2WD		9202 - 9509				B-R02		44018-SR3-C53 44018-SR3-951	
EG2-130													B16A		1600		MT , AT		2WD		9509 - 9908				B-Q03		44018-S0A-C00 44018-S0A-000	
EG3-100,110 -120,130													D13B		1300		MT , AT		2WD		9108 - 9509				B-R05		44018-SR3-C03 44018-SR3-901	
EG4-100,110 -120,130													D15B		1500		MT , AT		2WD		9108 - 9509				B-R05		44018-SR3-C03 44018-SR3-901	
EG5-100													ZC		1600		MT , AT		2WD		9108 - 9207				B-R02		44018-SR3-C53 44018-SR3-951	
EG6-100,110 -120,130													B16A		1600		MT , AT		2WD		9108 - 9509				B-R02		44018-SR3-C53 44018-SR3-951	
EG7-100,110 -120,130													D13B		1300		MT , AT		2WD		9107 - 9509				B-R05		44018-SR3-C03 44018-SR3-901	
EG8-100,110 -120,130													D15B		1500		MT , AT		2WD		9107 - 9509				B-R05		44018-SR3-C03 44018-SR3-901	
EG9-100,110 -120,130													D16A		1600		MT , AT		2WD		9107 - 9509				B-R02		44018-SR3-C53 44018-SR3-951	

シビック・シビックフェリオ・CR-Xデルソル(EJ系)													CIVIC / CIVIC FERIO / CR-X DELSOL (EJ)															
EJ1-130,140 -150													D16A		1600		MT , AT		2WD		9210 - 9612				B-Q02		44018-S01-C01 44018-SR1-901	
EJ3-100,110													ZC		1500		AT		2WD		9308 - 9509				B-R05		44018-SR3-C03 44018-SR3-901	
EJ4-100													D16A		1600		MT , AT		2WD		9509 - 9908				B-E01		44018-S04-C03 44018-S04-020	
EJ7-160													D16A		1600		AT HMM		2WD		9601 - 9908				B-E01		44018-S04-010 44018-S04-020	

シビック・シビックフェリオ(EK系)													CIVIC / CIVIC FERIO (EK)															
EK2-100,110 -120,130													D13B		1300		MT , AT		2WD		9509 - 9908				B-E01		44018-S04-C03 44018-S04-020 44018-S04-010	
EK2-140													D13B		1300		MT , AT		2WD		9908 - 0009				-		44018-S04-N00 >TPE<	
EK2-300,310 -320,330													D13B		1300		MT , AT		2WD		9509 - 9907				B-E01		44018-S04-C03 44018-S04-020 44018-S04-010	
EK2-340													D13B		1300		MT , AT		2WD		9907 - 0009				-		44018-S04-N00 >TPE<	
EK3-100,110 -120,130													D15B		1500		MT , HMM		2WD		9509 - 9908				B-E01		44018-S04-C03 44018-S04-020 44018-S04-010	
EK3-140,150													D15B		1500		MT , HMM		2WD		9908 - 0009				-		44018-S04-N00 >TPE<	
EK3-300,310 -320,330													D15B		1500		MT , AT		2WD		9509 - 9907				B-E01		44018-S04-C03 44018-S04-020	
EK3-340,350													D15B		1500		MT , AT		2WD		9907 - 0009				-		44018-S04-N00 >TPE<	
EK4-100,110 -120,130													B16A		1600		MT , AT		2WD		9509 - 9908				B-Q03		44018-S0A-C00 44018-S0A-010 44018-S04-J01	
EK4-140													B16A		1600		MT , AT		2WD		9908 - 0009				-		44018-ST7-C12 >TPE<	
EK4-300,310 -320,330													B16A		1600		MT , AT		2WD		9509 - 9908				B-Q03		44018-S0A-C00 44018-S0A-010 44018-S04-J01	
EK4-340													B16A		1600		MT , AT		2WD		9907 - 0009				-		44018-ST7-C12 >TPE<	
EK5-100,110													D16A		1600		MT , AT		4WD		9509 - 9709				B-R02		44018-SR3-C53 44018-SR3-951	
EK5-120,130													D16A		1600		MT , AT		4WD		9709 - 9907				B-Q03		44018-S0A-C00 44018-S0A-010 44018-ST7-J60	
EK5-140													D16A		1600		MT , AT		4WD		9907 - 0009				-		44018-ST7-C62 >TPE< 44018-ST7-C12	
EK8-100,110													D16A		1600		MT , AT		2WD		9701 - 9809				B-E01		44018-S04-C03 44018-S04-020	
EK9-100,110													B16B		1600		MT		2WD		9709 - 9908				B-Q05		44018-ST7-J00 44018-ST7-J60 44018-ST7-R50	
EK9-120													B16B		1600		MT		2WD		9908 - 0009				-		44018-ST7-C62 >TPE<	

TOYOTA トヨタ
NISSAN 日産
HONDA ホンダ
MAZDA マツダ
SUBARU スバル
MITSUBISHI 三菱
SUZUKI スズキ
DAIHATSU ダイハツ
ISUZU いすゞ
純正品番順 対照表-1
品番順 対照表-2

ホンダ

HONDA

車両型式	ENG 型式	排気量	仕様	MT	AT	駆動 C/#	ABS	LSD	区分	適用年月	適用 情報	右 左	品番	(参考)純正品番	
シビック(EP系)													CIVIC (EP)		
EP3-100,110 -120,130	K20A	2000		MT		2WD				0112 - 0509			B-S07	44018-S9A-000 >TPE<	
シビック・フェリオ(EH系)													CIVIC FERIO (EH)		
EH1-100,110 -120,130	ZC	1600		MT	, AT	4WD				9107 - 9509			B-R02	44018-SR3-C53 44018-SR3-951	
シビック・プロ(EY4系)													CIVIC PRO (FY4)		
EY4-100,110	D15B	1500		MT	, AT	2WD				9210 - 9702			B-E02	44333-SA2-310	
シビック(FN系)													CIVIC (FN)		
FN2	K20A	2000		MT	, AT	2WD				0509 - 1206			B-S07	44018-S9A-020 >TPE< 44018-S9A-010 44017-S3X-010	
ジャズ													JAZZ		
UCS69GWH	4JG2	3100		MT	, AT	4WD				9310 - 9505	NTN		B-S02	ZA-8-94313105-0	
										9506 - 9807			B-R04	ZA-8-97131399-0 ZA-8-97138981-0	
ステップワゴン													STEP WAGON		
RF1-100	B20B	2000			AT	2WD				9605 - 9708			B-S04	44018-S30-C00 44018-SM4-A02	
RF1-120	B20B	2000			AT	2WD				9708 - C/#			B-S04	44018-S30-C00 44018-S0A-J02	
										C/# ~ 1268256			B-S07	44018-SX0-C20 >TPE<	
										C/# - 9905			B-S07	44018-SX0-C20 >TPE<	
RF1-140	B20B	2000			AT	2WD				9905 - 0104			B-S07	44018-SX0-C20 >TPE<	
RF1-320	B20B	2000			AT	2WD				9710 - C/#			B-S04	44018-S30-C00 44018-S0A-J02	
										C/# ~ 3200104			B-S07	44018-SX0-C20 >TPE<	
										C/# - 9905			B-S07	44018-SX0-C20 >TPE<	
RF1-340	B20B	2000			AT	2WD				9905 - 0104			B-S07	44018-SX0-C20 >TPE<	
RF1-520	B20B	2000			AT	2WD				9804 - C/#			B-S04	44018-S30-C00 44018-S0A-J02	
										C/# ~ 5200165			B-S07	44018-SX0-C20 >TPE<	
										C/# - 9905			B-S07	44018-SX0-C20 >TPE<	
RF1-540	B20B	2000			AT	2WD				9905 - 0104			B-S07	44018-SX0-C20 >TPE<	
RF2-100	B20B	2000			AT	4WD				9605 - 9708			B-S04	44018-S30-C00 44018-SM4-A02	
RF2-120	B20B	2000			AT	4WD				9708 - C/#			B-S04	44018-S30-C00 44018-S0A-J02	
										C/# ~ 1222679			B-S07	44018-SX0-C20 >TPE<	
										C/# - 9905			B-S07	44018-SX0-C20 >TPE<	
RF2-140	B20B	2000			AT	4WD				9905 - 0104			B-S07	44018-SX0-C20 >TPE<	
RF2-320	B20B	2000			AT	4WD				9710 - C/#			B-S04	44018-S30-C00 44018-S0A-J02	
										C/# ~ 3200046			B-S07	44018-SX0-C20 >TPE<	
										C/# - 9905			B-S07	44018-SX0-C20 >TPE<	
RF2-340	B20B	2000			AT	4WD				9905 - 0104			B-S07	44018-SX0-C20 >TPE<	
RF2-520	B20B	2000			AT	4WD				9804 - C/#			B-S04	44018-S30-C00 44018-S0A-J02	
										C/# ~ 5200114			B-S07	44018-SX0-C20 >TPE<	
										C/# - 9905			B-S07	44018-SX0-C20 >TPE<	
RF2-540	B20B	2000			AT	4WD				9905 - 0104			B-S07	44018-SX0-C20 >TPE<	
RF3-100,120 -130,140,145,150,500,510,520,525,530,800	K20A	2000			AT	2WD				0104 - 0505			B-S07	44018-S9A-000	
RF4-100,120 -130,140,145,150,500,510,520,525,530,800	K20A	2000			AT	4WD				0104 - 0505			B-S07	44018-S9A-000	
RF7-100,105 -110	K24A	2400				2WD				0306 - 0505			B-S07	44018-S9A-000	
RF8-100,105 -110	K24A	2400				4WD				0306 - 0505			B-S07	44018-S9A-000	
RG1-100,110 -120,130	K20A	2000				2WD				0505 - 0910			B-S07	44018-S9A-010	

トヨタ TOYOTA
日産 NISSAN
ホンダ HONDA
マツダ MAZDA
スバル SUBARU
三菱 MITSUBISHI
スズキ SUZUKI
ダイハツ DAIHATSU
いすゞ ISUZU
純正品番順
品番順

年号表	西暦	94	95	96	97	98	99	00	01	02	03	04	05	06	07	08	09	10	11	12	13	14	15	16	17	18	19	20	21	22	23	24
	和暦	6	7	8	9	10	11	12	13	14	15	16	17	18	19	20	21	22	23	24	25	26	27	28	29	30	31/1	2	3	4	5	6

車両型式	ENG 型式 排気量 仕様	MT AT ドア	駆動 C/#	ABS	LSD	区分	適用年月	適用 情報 右 左	品番	(参考)純正品番
------	---------------------	----------------	-----------	-----	-----	----	------	--------------------	----	----------

ステップワゴン

STEP WAGON

RG2-100,110 -120,130	K20A	2000					0505 - 0910		B-S07	44018-S9A-010
RG3-100,110 -120,130	K24A	2400					0505 - 0910		B-S07	44018-S9A-010
RG4-100,110 -120,130	K24A	2400					0505 - 0910		B-S07	44018-S9A-010
RK1-100,110 -120	R20A	2000					0910 - 1504		—	44018-SZW-000
RK2-100,110 -120	R20A	2000					0910 - 1504		—	44018-SZW-000

ゼスト

ZEST

JE1	P07A	660 ターボ		AT	2WD		0603 - 1211		B-D03	44018-SFC-013 44018-SFC-003 44018-SFC-J02 44018-SFC-J01
JE2	P07A	660 ターボ		AT	4WD		0603 - 1211		B-D03	44018-SFC-013 44018-SFC-003 44018-SFC-J02 44018-SFC-J01

ゼスト(リヤ・アウター)

ZEST (REAR / OUTER)

JE2	P07A	660 ターボ		AT	4WD		0603 - 1211	リ ア ア ウ タ ー	B-A11	42018-S2L-003
-----	------	---------	--	----	-----	--	-------------	----------------------------	--------------	---------------

トゥデイ(アソシエ・プロ・ハミング)

TODAY (ASSOCIE / PRO / HUMMING)

JA1-100,110	E05A	550		MT , AT	2WD		8802 - 9002		B-B11	44018-SD5-003 44333-SB2-761 44333-ST5-J01
JA2-100,200	E07A	660		MT , AT	2WD		9002 - 9301		B-C02	42018-ST6-J01 44333-SN4-003 44333-ST5-N01
JA3-100,200	E07A	660		MT	4WD		9002 - 9301		B-C02	42018-ST6-J01 44333-SN4-003 44333-ST5-N01
JA4-1## -3##	E07A	660		MT , AT	2WD	ABS	9301 - 9810	右	B-C02	44018-ST5-J21 44018-ST5-013
								左	B-B11	44018-ST5-921 44018-ST5-802
JA5-1## -3##	E07A	660		MT , AT	4WD		9301 - 9810	右	B-C02	44018-ST5-J21 44018-ST5-013
								左	B-B11	44018-ST5-921 44018-ST5-802
JW1-100,120	EH	550		MT , AT	2WD		8509 - 8802		B-A12	44018-SD5-305 44333-SD5-003
JW2-100,120	E05A	550		MT , AT	2WD		8802 - 9003		B-B11	44018-SD5-003 44333-ST5-J01
JW3-100,200 -210	E07A	660		MT , AT	2WD		9002 - 9810		B-C02	42018-ST6-J01 44333-ST5-N01
JW4-100,200 -210	E07A	660		MT	4WD		9002 - 9810		B-C02	42018-ST6-J01 44333-ST5-N01

ドマーニ

DOMANI

MA4-100,110	ZC	1600		MT , AT	2WD		9210 - 9510		B-R05	44018-SR3-C03 44018-S04-901
MA4-120	ZC	1600		MT , AT	2WD		9510 - 9803		B-E01	44018-S04-C03 44018-S04-010
MA5-100,110	B18B	1800		MT , AT	2WD		9210 - 9510		B-R02	44018-SR3-C53 44018-SR3-951
MA5-120	B18B	1800		MT , AT	2WD		9510 - 9803		B-Q03	44018-S0A-C00 44018-S04-J01
MA6-100,110 -120	ZC	1600		MT , AT	4WD		9210 - 9803		B-R02	44018-SR3-C53 44018-SR3-951
MA7-100	D15B	1500		MT , AT	2WD		9402 - 9510		B-R05	44018-SR3-C03 44018-SR3-901
MA7-110	D15B	1500		MT , AT	2WD		9510 - 9803		B-E01	44018-S04-C03 44018-S04-010
MB3-100,110	D15B	1500		MT , AT	2WD		9701 - 9901		B-E01	44018-S04-C03 44018-S04-020
MB3-120,130	D15B	1500		MT , AT	2WD		9901 - 0008		—	44018-S04-N00 >TPE<
MB4-100,110	D16A	1600		MT , AT	2WD		9701 - 9901		B-E01	44018-S04-C03 44018-S04-020
MB4-120,130	D16A	1600		MT , AT	2WD		9901 - 0008		—	44018-S04-N00 >TPE<
MB5-100	D16A	1600		MT , AT	4WD		9701 - 9801		B-R02	44018-SR3-C53 44018-SR7-000
MB5-110	D16A	1600		MT , AT	4WD		9801 - 9901		B-Q03	44018-S0A-C00 44018-S0A-010 44018-ST7-J60
MB5-120,130	D16A	1600		MT , AT	4WD		9901 - 0008		—	44018-ST7-C12 >TPE< 44018-ST7-C62

TOYOTA
トヨタ

NISSAN
日産

HONDA
ホンダ

MAZDA
マツダ

SUBARU
スバル

MITSUBISHI
三菱

SUZUKI
スズキ

DAIHATSU
ダイハツ

ISUZU
いすゞ

純正品番順
対照表-1

品番順
対照表-2

ホンダ

HONDA

車両型式	ENG 型式	排気量 仕様	MT ドア	AT	駆動 C/#	ABS	LSD	区分	適用年月	適用 情報	右 左	品番	(参考)純正品番
------	-----------	-----------	----------	----	-----------	-----	-----	----	------	----------	--------	----	----------

パートナー

PARTNER

EY6-100,110 -120	D13B	1300	MT	AT	2WD				9603 - 9905			B-E01	44018-S04-C03 44018-S04-O20
EY6-130	D13B	1300	MT	AT	2WD				9905 - 0308			—	44018-S04-N00 >TPE<
EY7-100,110 -120	D15B	1500	MT	AT	2WD				9603 - 9905			B-E01	44018-S04-C03 44018-S04-O20
EY7-130,135 -140	D15B	1500	MT	AT	2WD				9905 - 0603			—	44018-S04-N00 >TPE<
EY8-100,110 -120	D16A	1600	MT	AT	4WD				9603 - 9905			B-Q03	44018-S0A-C00 44018-S0A-000 44018-S10-000 44018-S0A-010
EY8-130,135 -140	D16A	1600	MT	AT	4WD				9905 - 0603			—	44018-ST7-C12 >TPE<
EY9-100,110	D16A	1600	MT	AT	2WD				9702 - 9905			B-E01	44018-S04-C03 44018-S04-O20
GJ4-110,130	L15A	1500	MT	AT	4WD				0607 - 1008			B-A12	42018-SAB-N01

バモス・バモスホビオ

VAMOS / VAMOS HOBIO

HJ2-100 -120,130	E07Z	660	ターボ	AT	4WD				0304 - 1805			B-A11	44018-S2R-003
HM2-1##,2## -500,600	E07Z	660		MT	AT	4WD			9909 - 1805			B-A11	44018-S2R-003
HM4-1##,2## -500,600	E07Z	660		MT	AT	4WD			0304 - 1805			B-A11	44018-S2R-003

バモス・バモスホビオ(リヤ・アウター)

VAMOS / VAMOS HOBIO (REAR / OUTER)

HM1-1## -500	E07Z	660		MT	AT	2WD			9905 - 1805	リヤ アウター		B-C04	44018-S2R-N01
HM1-2## -600	E07Z	660	ターボ		AT	2WD			0003 - 1805	リヤ アウター		B-C04	44018-S2R-N01
HM2-1## -500	E07Z	660		MT	AT	4WD			9905 - 1805	リヤ アウター		B-C04	44018-S2R-N01
HM2-2## -600	E07Z	660	ターボ		AT	4WD			0002 - 1805	リヤ アウター		B-C04	44018-S2R-N01
HM3-1## -500	E07Z	660		MT	AT	2WD			0304 - 1805	リヤ アウター		B-C04	44018-S2R-N01
HM3-2## -600	E07Z	660	ターボ		AT	2WD			0304 - 1805	リヤ アウター		B-C04	44018-S2R-N01
HM4-1## -500	E07Z	660		MT	AT	4WD			0304 - 1805	リヤ アウター		B-C04	44018-S2R-N01
HM4-2##	E07Z	660	ターボ		AT	4WD			0304 - 1805	リヤ アウター		B-C04	44018-S2R-N01
HJ1-1## -500	E07Z	660		MT	AT	2WD			0304 - 1805	リヤ アウター		B-C04	44018-S2R-N01
HJ2-1## -500	E07Z	660		MT	AT	4WD			0304 - 1805	リヤ アウター		B-C04	44018-S2R-N01

バモス・バモスホビオ(リヤ・インナー)

VAMOS / VAMOS HOBIO (REAR / INNER)

HM1-1##,500	E07Z	660		MT	AT	2WD			9905 - 1805	リヤ インナー		B-C02	42017-S3A-003
HM1-2##,600	E07Z	660	ターボ		AT	2WD			9905 - 1503	リヤ インナー		B-D01	42017-S9R-003
HM2-1##,500	E07Z	660		MT		4WD			9905 - 1805	リヤ インナー		B-C02	42017-S3A-003
					AT	4WD			9905 - 1503	リヤ インナー		B-D01	42017-S9R-003
HM2-2##,600	E07Z	660	ターボ		AT	4WD			9905 - 1503	リヤ インナー		B-D01	42017-S9R-003
HM3-1##,500	E07Z	660		MT	AT	2WD			0304 - 1805	リヤ インナー		B-C02	42017-S3A-003
HM3-2##,600	E07Z	660	ターボ		AT	2WD			0304 - 1503	リヤ インナー		B-D01	42017-S9R-003
HM4-1##,500	E07Z	660		MT		4WD			0304 - 1805	リヤ インナー		B-C02	42017-S3A-003
					AT	4WD			0304 - 1503	リヤ インナー		B-D01	42017-S9R-003
HM4-2##,600	E07Z	660	ターボ		AT	4WD			0304 - 1503	リヤ インナー		B-D01	42017-S9R-003
HJ1-1## -500	E07Z	660		MT		4WD			0304 - 1805	リヤ インナー		B-C02	42017-S3A-003
					AT	4WD			0304 - 1503	リヤ インナー		B-D01	42017-S9R-003
HJ2-1## -500	E07Z	660		MT		4WD			0304 - 1805	リヤ インナー		B-C02	42017-S3A-003
					AT	4WD			0304 - 1503	リヤ インナー		B-D01	42017-S9R-003

トヨタ TOYOTA
日産 NISSAN
ホンダ HONDA
マツダ MAZDA
スバル SUBARU
三菱 MITSUBISHI
スズキ SUZUKI
ダイハツ DAIHATSU
いすゞ ISUZU
純正品番順
品番順

年号表	西暦	94	95	96	97	98	99	00	01	02	03	04	05	06	07	08	09	10	11	12	13	14	15	16	17	18	19	20	21	22	23	24
	和暦	6	7	8	9	10	11	12	13	14	15	16	17	18	19	20	21	22	23	24	25	26	27	28	29	30	31/1	2	3	4	5	6

車両型式	ENG 型式 排气量 仕様	MT ドア	AT	駆動 C/#	ABS	LSD	区分	適用年月	適用 情報	右 左	品 番	(参考)純正品番
------	------------------	----------	----	-----------	-----	-----	----	------	----------	--------	-----	----------

ビガー(CC系)

VIGOR (CC)

CC2-100	G25A 2500		AT	2WD				9201 - 9702			—	44333-SL5-023
CC3-100	G20A 2000		MT , AT	2WD				9201 - 9702			B-S04	44333-SM4-023 44333-SM4-013

フィット・アルマス・アリア

FIT / ALMAS / ARIA

GD1-100~790	L13A 1300		AT	2WD				0106 - 0710			B-C05	44018-SAA-000
GD1-800~840	L13A 1300		AT	2WD				0106 - 0710			B-C05	44018-SAA-000
GD2-100~790	L13A 1300		AT	4WD				0106 - 0710			—	44018-SAB-N01 44018-SAB-N20
GD2-800~830	L13A 1300		AT	4WD				0106 - 0710			—	44018-SAB-N01 44018-SAB-N20
GD3-190~790 830~	L15A 1500	MT		2WD				0209 - 0710			—	44018-SAB-N20
GD3-150 170~	L15A 1500		AT	2WD				0209 - 0710			B-C05	44018-SAA-000
GD4-100~	L15A 1500		AT	4WD				0209 - 0710			—	44018-SAB-N20 44018-SAB-N01
GD6-100~	L13A 1300		AT	2WD				0212 - 0901			B-C05	44018-SAA-000
GD7-100~	L13A 1300		AT	4WD				0212 - 0901			—	44018-SAB-N20 44018-SAB-N01
GD8-100~	L15A 1500		AT	2WD				0212 - 0901			B-C05	44018-SAA-000
GD9-100~	L15A 1500		AT	4WD				0212 - 0901			—	44018-SAB-N20 44018-SAB-N01

フィット・アルマス・アリア(リア・アウター)

FIT / ALMAS / ARIA (REAR / OUTER)

GD2-100~790	L13A 1300		AT	4WD				0106 - 0710	リヤ アウター		B-A12	42018-SAB-N01
GD2-800~830	L13A 1300		AT	4WD				0106 - 0710	リヤ アウター		B-A12	42018-SAB-N01
GD4-100~	L15A 1500		AT	4WD				0209 - 0710	リヤ アウター		B-A12	42018-SAB-N01
GD7-100~	L13A 1300		AT	4WD				0212 - 0901	リヤ アウター		B-A12	42018-SAB-N01
GD9-100~	L15A 1500		AT	4WD				0212 - 0901	リヤ アウター		B-A12	42018-SAB-N01

プレリュード

PRELUDE

AB-1##	ES 1800	MT , AT		2WD				8211 - 8610			B-E02	44333-SA2-310 44333-SA5-004 44333-SA5-003 44324-SB0-310
BA1-100,104	B20A 2000	MT , AT		2WD				8505 - 8610			B-Q05	44333-SB2-981
BA8-1## BA9-1##	F22B 2200	MT , AT		2WD				9107 - 9803			B-S04	44018-S30-C00 44018-SS0-010 44018-SS0-N01
BB1-1##	H22A 2200	MT , AT		2WD				9107 - 9803			B-S04	44018-S30-C00 44018-SS0-010 44018-SS0-J92 44018-SS0-N01
BB4-1##	H22A 2200	MT , AT		2WD				9107 - 9803			B-S04	44018-S30-C00 44018-SS0-020 44018-SS0-N01 44018-SS0-J92
BB5-1## BB6-1##	F22B 2200	MT , AT		2WD				9611 - 9809			B-S04	44018-S30-C00
								9809 - 0008			B-S04	44018-S30-000 >TPE<
											B-S07	44018-SX0-C20
BB7-100,110 -120,130	F22B 2200	MT , AT		2WD				9611 - 9809			B-S04	44018-S30-C00
								9809 - 0008			B-S04	44018-S30-000 >TPE<
											B-S07	44018-SX0-C20
BB8-100,110 -120,130	F22B 2200	MT , AT		2WD				9611 - 9809			B-S04	44018-S30-C00
								9809 - 0008			B-S04	44018-S30-000 >TPE<
											B-S07	44018-SX0-C20

ライフ・アルマス・ダンク

LIFE / ALMAS / DUNK

JA4-500~	P07A 660	MT , AT		2WD				9704 - 9810		右 左	B-C02	44018-ST5-013
											B-B11	44018-ST5-802 44018-ST5-901
		MT , AT		2WD	ABS			9704 - 9810			B-C02	44018-ST5-013 44018-ST5-J01 44018-ST5-N01
JB1-100~490 500~540,600~	E07Z 660	MT , AT		2WD				9810 - 0309			B-C05	44018-S2K-000 44018-SAA-000 44018-SAA-010
JB2-100~490 500~520,600~	E07Z 660	MT , AT		4WD				9810 - 0309			B-C05	44018-S2K-000 44018-SAA-000 44018-SAA-010

TOYOTA
トヨタ

NISSAN
日産

HONDA
ホンダ

MAZDA
マツダ

SUBARU
スバル

MITSUBISHI
三菱

SUZUKI
スズキ

DAIHATSU
ダイハツ

ISUZU
いすゞ

純正品番順
対照表-1

品番順
対照表-2

ホンダ

HONDA

車両型式	ENG 型式	排気量	仕様	MT	AT	駆動 C/#	ABS	LSD	区分	適用年月	適用 情報	右 左	品番	(参考)純正品番
------	-----------	-----	----	----	----	-----------	-----	-----	----	------	----------	--------	----	----------

ライフ・アルマス・ダンク

LIFE / ALMAS / DUNK

JB3-100,120,300	E07Z	660		MT	AT	2WD				0012 - 0309		右 左	B-C05	44018-SAA-010 44018-SAP-000 44018-SCM-000
JB4-100,120,300	E07Z	660		MT	AT	4WD				0012 - 0309		右 左	B-C05	44018-SAA-010 44018-SAP-000 44018-SCM-000
JB5-100~130 400~470,800,810	P07A	660		MT	AT	2WD				0309 - 0811			—	44018-SFA-000
JB6-100~130 400~470,800,810	P07A	660		MT	AT	4WD				0309 - 0811			—	44018-SFA-000
JB7-100~130 400~440	P07A	660			AT	2WD				0310 - 0811			B-D03	44018-SFC-003 44018-SFC-J01
JB8-100~130 400~440	P07A	660			AT	4WD				0309 - 0811		右 左	B-D03	44018-SFC-003 44018-SFC-J01
JC1-100,110,120	P07A	660 PFI			AT	2WD				0811 - 1404			B-B17	44018-SZH-010
JC1-200,210,220	P07A	660 ターボ			AT	2WD				0811 - 1404		右 左	B-D03	44018-SFC-013 44018-SFC-J02
JC2-100,110,120	P07A	660 PFI			AT	4WD				0811 - 1404			B-B17	44018-SZH-010
JC2-200,210,220	P07A	660 ターボ			AT	4WD				0811 - 1404		右 左	B-D03	44018-SFC-013 44018-SFC-J02

ライフ・アルマス・ダンク(リヤ・アウター)

LIFE / ALMAS / DUNK (REAR / OUTER)

JC2-200,210,220	P07A	660 Turbo			AT	4WD				0811 - 1404	リヤ アウター		B-A11	42018-S2L-003
-----------------	------	-----------	--	--	----	-----	--	--	--	-------------	------------	--	--------------	---------------

レジェンド

LEGEND

KA1-100,110 -112	C20A	2000		MT	AT	2WD				8510 - 8810			—	44323-SD4-901 44323-SD4-003 44323-SD4-300
KA2-100,110	C25A	2500		MT	AT	2WD				8511 - 8709			—	44323-SD4-901 44323-SD4-003 44323-SD4-003
KA3-1##	C27A	2700			AT	2WD				8702 - 9101			—	44323-SD4-003 44323-SD4-901
KA4-100	C27A	2700			AT	2WD				8709 - 8810			—	44323-SD4-300
KA5-100,110	C20A	2000		MT	AT	2WD				8810 - 9010			—	44323-SD4-901 44323-SD4-900
KA6-100,110	C27A	2700			AT	2WD				8808 - 8906			—	44323-SD4-901 44323-SD4-900 44323-SD4-900
KA7-1##	C32A	3200			AT	2WD				9010 - 9109			—	44333-SP0-014 44333-SP0-004 44018-SP0-A00
KA8-1##	C32A	3200			AT	2WD				9012 - 9608			—	44333-SP0-004 44333-SP0-014 44018-SP0-A00
KA9-100,110	C35A	3500			AT	2WD				9602 - 9810			B-S04	44018-SZ3-C02 44018-SZ3-020
KA9-120,130 -140,150,160,170	C35A	3500			AT	2WD				9810 - 0410			B-S07	44018-SZ3-C20 >TPE<
KB1-100,110	J35A	3500			AT	2WD				0410 - 1207			B-S07	44018-SJK-020 >TPE<
KB2-100	J37A	3700			AT	2WD				0410 - 1207			B-S07	44018-SJK-020 >TPE<

ロゴ・3DOOR

LOGO 3DOOR

GA3-100	D13B	1300		MT	AT	2WD				9610 - 9811			B-C03	44018-S50-N00 44018-S50-000					
GA3-120	D13B	1300		MT	AT	2WD	タイプ:LのHMM仕様 と、B.G以外			9811 - 0005			B-C03	44018-S50-N00					
															HMM 2WD	タイプ:Gを除くHMM車	9811 - 0005	B-E01	44018-S04-C03
GA3-130	D13B	1300		MT	AT	2WD				0005 - 0106			B-C05	44018-S04-N00 >TPE< 44018-S50-960					
GA3-500	D13B	1300		MT	AT	2WD				9709 - 9812			B-C03	44018-S50-N00 44018-S50-000					
GA3-520	D13B	1300		MT	AT	2WD	ALMAS Lの HMM仕様以外			9812 - 0005			B-C03	44018-S50-N00					
															HMM 2WD	ALMAS Lの HMM仕様	9812 - 0005	B-E01	44018-S04-C03
															MT	AT	2WD	ALMAS自操車LのHMM仕様 と介護車のHMM仕様以外	9812 - 0005
GA5-100,110 -500,510	D13B	1300			HMM	4WD				9811 - 0106			B-E01	44018-S2T-000					

トヨタ TOYOTA

日産 NISSAN

ホンダ HONDA

マツダ MAZDA

スバル SUBARU

三菱 MITSUBISHI

スズキ SUZUKI

ダイハツ DAIHATSU

いすゞ ISUZU

対照表-1 純正品番順

対照表-2 品番順

年号表	西暦	94	95	96	97	98	99	00	01	02	03	04	05	06	07	08	09	10	11	12	13	14	15	16	17	18	19	20	21	22	23	24
	和暦	6	7	8	9	10	11	12	13	14	15	16	17	18	19	20	21	22	23	24	25	26	27	28	29	30	31/1	2	3	4	5	6

車両型式	ENG 型式 排気量 仕様	MT ドア	AT	駆動 C/#	ABS	LSD	区分	適用年月	適用 情報	右 左	品番	(参考)純正品番
------	------------------	----------	----	-----------	-----	-----	----	------	----------	--------	----	----------

ロゴ・5D00R

LOGO 5D00R

GA3-300	D13B 1300	MT	AT HMM	2WD				9610 - 9811			B-C03	44018-S50-N00 44018-S50-000
GA3-320	D13B 1300	MT	AT	2WD	タイプ :G のHMM を除く と、L のMT車			9811 - 0004			B-C03	44018-S50-N00
			AT HMM	2WD	タイプ :G のHMM車、 L のAT・HMM車とTS			9811 - 0004			B-E01	44018-S04-C03
GA3-330	D13B 1300	MT	AT HMM	2WD				0004 - 0106			B-C05	44018-S50-960 >TPE<
GA5-300,310	D13B 1300		HMM	4WD				9811 - 0106			B-E01	44018-S2T-000

TOYOTA

NISSAN

HONDA

MAZDA

SUBARU

mitsubishi

SUZUKI

DAIHATSU

ISUZU

純正品番順

品番順

対照表-1

対照表-2

トヨタ

日産

ホンダ

マツダ

スバル

三菱

スズキ

ダイハツ

いすゞ

対照表-1

対照表-2

対照表-1

対照表-2

トヨタ
TOYOTA

日産
NISSAN

ホンダ
HONDA

マツダ
MAZDA

スバル
SUBARU

三菱
MITSUBISHI

スズキ
SUZUKI

ダイハツ
DAIHATSU

いすゞ
ISUZU

対照表-1
純正品番順

対照表-2
品番順

Memo

A series of horizontal dashed lines for taking notes, spanning the width of the page below the header.

車名	ページ	車名	ページ
AZ-3	76	フェスティバ	84
AZ-ワゴン	76	フェスティバ カーゴ	84
MPV	77	フェスティバ 5、β	84
MS-6	77	フェスティバ ミニワゴン	84
MS-8	77	フリーダ	84
MX-6	77	プロシード キャブプラス	84
カペラ(CG系)	78	プロシード マービー	84
カペラ バン・ワゴン・カーゴ	78	プロシード レバンテ	85
キャロル	78	ペルソナ	85
クレフ	79	ボンゴ・ブローニィ・スペクトロン・ユーノスカーゴ	85
クロノス	79	ボンゴ フレンディ・フリーダ	85
スクラム	79	ユーノス100	85
スピアーノ	80	ユーノス300	85
タイタン(4800)	80	ユーノス500	86
タイタンダッシュ	80	ユーノス800・ミレーニア	86
デミオ	80	ラピュタ	86
テルスター・テルスターⅡ・テルスター ワゴン	80	ランティス	87
ファミリア	81	レーザー	87
ファミリア バン・ワゴン	82	レーザー バン	88
ファミリア バン・ワゴン(Y10系)	83	レビュー	88
ファミリア バン・ワゴン(Y11系)	83		

TOYOTA
トヨタ

NISSAN
日産

HONDA
ホンダ

MAZDA
マツダ

SUBARU
スバル

MITSUBISHI
三菱

SUZUKI
スズキ

DAIHATSU
ダイハツ

ISUZU
いすゞ

純正品番順
対照表-1

品番順
対照表-2

マツダ

MAZDA

車両型式	ENG 型式	排気量 仕様	MT ドア	AT	駆動 C/#	ABS	LSD	区分	適用年月	適用 情報	右 左	品番	(参考)純正品番
------	-----------	-----------	----------	----	-----------	-----	-----	----	------	----------	--------	----	----------

AZ-3

EC55A	B5	1500	MT	AT	2WD C/# 100001 ~ 600000				9106 - 9801			B-D01	F024-22-530A F061-22-530B F024-22-630A
ECPSA	K8	1800	MT	AT	2WD C/# 500001 ~ 600000				9309 - 9801			B-E04	F037-22-530 F037-22-530A F015-22-530 F015-22-530A

AZ-ワゴン

AZ-WAGON

CY21S	K6A	660	MT	AT	2WD	C/# 100001 ~ 101293			9407 - 9411			B-A12	1A61-22-530 A001-25-530A		
					4Dr							9411 - 9810	B-A11	1A63-22-530 A083-25-530	
			ターボ	MT	AT	2WD	C/# 101294 ~				9606 - 9704			B-A11	1A63-22-530 A083-25-530
						5Dr								9510 - 9810	B-B11
CY51S	K6A	660	MT	AT	2WD				9704 - 9810			B-A11	1A63-22-530 A083-25-530		
					ターボ							MT	AT	2WD	9704 - 9810
CZ21S	K6A	660	MT	AT	4WD	C/# 100001 ~ 100231			9407 - 9412			B-A12	A001-25-530		
					4Dr							9412 - 9704	B-A11	1A64-22-530 A027-25-530	
			ターボ	MT	AT	4WD	C/# 100232 ~ 120000				9704 - 9810			-	A092-25-530
						5Dr								9412 - 9704	B-A11
			ターボ	MT	AT	4WD	C/# 120001 ~				9407 - 9810			B-B11	AZY0-25-530 A090-25-530 A090-25-530A 1A67-22-530
						5Dr								9510 - 9810	B-B11
CZ51S	K6A	660	MT	AT	4WD	C/# 600001 ~			9704 - 9810			-	A092-25-530		
					5Dr							9704 - 9810	B-B11	A090-25-530	
			ターボ	MT	AT	4WD	C/# 600001 ~				9704 - 9810			B-B11	A065-25-530A A090-25-530 1A67-22-530
						4Dr								9810 - 0012	-
MD11S	F6A	660	MT	AT	2WD	C/# 600001 ~			9810 - 0012			-	1A04-22-530		
					5Dr							9810 - 0012	B-B12		
			ターボ	MT	AT	2WD	C/# 100001 ~				9810 - 0012			B-C03	1A05-22-530 1A07-22-530 1A06-22-530 1A09-22-530
						5Dr								9810 - 0012	B-C03
MD11S	F6A	660	ターボ	MT	AT	4WD						B-C03	1A05-22-530 1A07-22-530 1A06-22-530 1A80-22-530		
MD12S	F6A	660		MT	AT	2WD						B-C03	1A07-22-530		
MD12S	F6A	660		MT	AT	4WD						B-C03	1A07-22-530		
MD21S	K6A	660	MT	AT	2WD	C/# 600001 ~			9810 - 0011			-	1A08-22-530 >TPE<		
					5Dr							9810 - 0011	B-B12	1A04-22-530	
			ターボ	MT	AT	2WD	C/# 600001 ~			RR-F	9810 - 0011			B-C03	1A05-22-530 1A07-22-530 1A06-22-530 1A80-22-530
						5Dr								9810 - 0011	B-C03
MD21S	K6A	660		MT	AT	4WD						B-C03	1A05-22-530 1A07-22-530 1A06-22-530		
MD22S	K6A	660	MT	AT	2WD	C/# 100001 ~			0012 - 0309			-	1A08-22-530 >TPE<		
					5Dr							0012 - 0309	B-B12	1A04-22-530	
			ターボ	MT	AT	2WD	C/# 100001 ~				0012 - 0309			B-C03	1A05-22-530 1A07-22-530 1A06-22-530 1A80-22-530
						5Dr								0012 - 0309	B-C03
MD22S	K6A	660		MT	AT	4WD						B-C03	1A05-22-530 1A07-22-530 1A06-22-530 1A80-22-530		
MJ21S	K6A	660	MT	AT	2WD	C/# ~ 942536			0310 - 0701			B-A13	1A18-22-530 >TPE< 1A15-22-530 1A16-22-530		
					5Dr							0701 - 0809	B-C03	1A18-22-530A 1A15-22-530A	
						2WD	C/# 942537 ~								

トヨタ TOYOTA
 日産 NISSAN
 ホンダ HONDA
 マツダ MAZDA
 スバル SUBARU
 三菱 MITSUBISHI
 スズキ SUZUKI
 ダイハツ DAIHATSU
 いすゞ ISUZU
 純正品番順
 対照表-1
 対照表-2

年号表	西暦	94	95	96	97	98	99	00	01	02	03	04	05	06	07	08	09	10	11	12	13	14	15	16	17	18	19	20	21	22	23	24
	和暦	6	7	8	9	10	11	12	13	14	15	16	17	18	19	20	21	22	23	24	25	26	27	28	29	30	31/1	2	3	4	5	6

車両型式	ENG 型式 排出量 仕様	MT AT ドア	駆動 C/#	ABS	LSD	区 分	適用年月	適用 情報 右 左	品 番	(参考)純正品番
------	---------------------	----------------	-----------	-----	-----	--------	------	--------------------	-----	----------

AZ-ワゴン

AZ-WAGON

MJ21S	K6A	660	ターボ	AT	2WD		0310 - 0701		B-B13	1A20-22-530 >TPE<
							0701 - 0809			1A17-22-530
										1A21-22-530
									B-C03	1A20-22-530A
										1A20-22-530B
MJ21S	K6A	660		MT , AT	4WD		0310 - 0701		B-B13	1A21-22-530 >TPE<
										1A17-22-530
									B-C03	1A21-22-530A
										1A17-22-530B
MJ21S	K6A	660		MT , AT	2WD		0309 - 0701		B-A13	1A53-22-530 1A46-22-530
										1A55-22-530 1A48-22-530
MJ22S	K6A	660		MT , AT	2WD		0702 - 0705		B-A13	1A53-22-530 1A46-22-530
										1A55-22-530 1A48-22-530
			ターボ	AT	2WD		0702 - 0809		B-C03	1A20-22-530B 1A15-22-530C
										1A17-22-530B 1A09-22-530B
MJ22S	K6A	660		MT , AT	4WD		0705 - 0809		B-C03	1A21-22-530A 1A15-22-530C
										1A17-22-530B 1A09-22-530B
			ターボ	AT	4WD		0702 - 0809		B-C03	1A20-22-530B
										1A17-22-530B
MJ23S	K6A	660		MT , AT	2WD		0809 - 1212		B-C03	1A21-22-530B 1A59-22-530
										1A01-22-53XA 1A00-22-53XC
			ターボ	CVT	2WD		0809 - 1212		B-C03	1A21-22-530A
										1A21-22-530B
MJ23S	K6A	660		MT	AT	4WD	0809 - 1212		B-C03	1A21-22-530A 1A59-22-530
										1A21-22-530B 1A00-22-53XC
			ターボ	CVT	4WD		0809 - 1212		B-C03	1A21-22-530A
										1A21-22-530B

MPV

LVLR	WL	2500		AT	4WD		9510 - 9904		B-Q01	MD07-22-530 MD07-22-530A
LW5W	GY	2500		AT	2WD		9905 - 0204		-	GA14-22-530 >TPE<
LW5W	GY	2500		AT	4WD		9912 - 0204		-	GA14-22-530 >TPE<
LWEW	FS	2000		AT	4WD		9912 - 0204		-	GA14-22-530 >TPE<

MS-6

GE8P	K8	1800		MT , AT	2WD		9110 - 9407		B-Q01	G568-22-530 G560-22-530
GE8P	KF	2000		MT , AT	2WD		9110 - 9407		B-Q01	G568-22-530 G560-22-530
GESR	FS	2000		MT , AT	4WD		9203 - 9407		B-C02	G071-22-530

MS-8

MB5A	KL	2500		AT	2WD		9201 - 9511		B-S02	G063-22-530 G063-22-530A G570-22-530
MB5P	KL	2500		AT	2WD	C/# 100001 ~ 201091	9201 - 9704		B-S02	G063-22-530 G570-22-530
							9704 - 9802			G063-22-530A
						C/# 201092 ~			B-Q01	G564-22-530 G576-22-530
				AT	2WD	LSD	9704 - 9802	右	B-Q01	G564-22-530 G576-22-530
						C/# 201092 ~		左	B-S02	G586-22-530
MBEP	KF	2000		AT	2WD		9201 - 9802		B-Q01	G560-22-530 G576-22-530

MX-6

GE5B	KL	2500		MT , AT	2WD		9111 - 9601		B-S02	G570-22-530 G063-22-530
GE5S	KL	2500		MT , AT	2WD		9405 - 9601		B-S02	G570-22-530 G063-22-530
GEEB	KF	2000		MT , AT	2WD		9111 - 9405		B-Q01	G568-22-530 G560-22-530
GEES	KF	2000		MT , AT	2WD		9405 - 9601		B-Q01	G568-22-530 G560-22-530

TOYOTA
トヨタ

NISSAN
日産

HONDA
ホンダ

MAZDA
マツダ

SUBARU
スバル

MITSUBISHI
三菱

SUZUKI
スズキ

DAIHATSU
ダイハツ

ISUZU
いすゞ

純正品番順
対照表-1

品番順
対照表-2

マツダ

MAZDA

車両型式	ENG 型式	排気量 仕様	MT ドア	AT	駆動 C/#	ABS	LSD	区分	適用年月	適用 情報	右 左	品番	(参考)純正品番
------	-----------	-----------	----------	----	-----------	-----	-----	----	------	----------	--------	----	----------

トヨタ TOYOTA
 日産 NISSAN
 ホンダ HONDA
 マツダ MAZDA
 スバル SUBARU
 三菱 MITSUBISHI
 スズキ SUZUKI
 ダイハツ DAIHATSU
 いすゞ ISUZU
 対照表-1 純正品番順
 対照表-2 品番順

カペラ(CG系)

CAPELLA (CG)

CG2PP	FP	1800	MT	AT	2WD				9407 - 9706			B-Q01	G037-22-530 G560-22-530 G568-22-530
CG2SP	FS	2000	MT	AT	2WD				9407 - 9706			B-Q01	G037-22-530 G560-22-530 G576-22-530
CG2SR	FS	2000	MT	AT	4WD				9407 - 9706			B-C02	G071-22-530 GD01-22-530A

カペラバン・ワゴン・カーゴ

CAPELLA VAN / WAGON / CARGO

GV6V	B6	1600	MT	AT	2WD				8801 - 9904			B-E03	G013-22-530 G026-22-530B G013-22-530A		
GVFV	RF	2000	MT		2WD				8801 - 9904			B-E03	G013-22-530A G013-22-530		
GV8W	F8	1800	MT	AT	2WD	C/#	100001 ~ 250000		8801 - 9206			B-E03	G013-22-530 G023-22-530		
					2WD	C/#	300001 ~ 417553		9206 - 9610			B-R04	G033-22-530A		
					2WD	C/#	417554 ~		9610 - 9710			B-E03	GD33-22-530		
					2WD	C/#	300001 ~ 415348		9206 - 9605			B-R04	G043-22-530C G043-22-530A		
			OHC	AT	2WD	C/#	415349 ~		9605 - 9710			B-E03	GT43-22-530		
					2WD	C/#	415349 ~		9605 - 9710			B-R04	GF44-22-530		
					2WD	ABS	C/#	415349 ~		9605 - 9710			B-R04	G043-22-530C G043-22-530A	
					2WD	ABS	C/#	415349 ~		9605 - 9710			B-R04	G043-22-530C G043-22-530A	
GVER	FE	2000	MT	AT	4WD			9008 - 9710			B-C02	G071-22-530A G071-22-530			
GVEW	FE	2000		AT	2WD			9606 - 9710			B-R04	G043-22-530 GF44-22-530			
GVFR	RF	2000D		AT	4WD			9207 - 9710			B-C02	GD01-22-530 GD01-22-530A G071-22-530			
GVFW	RF	2000D	MT		2WD	C/#	100001 ~ 304874		8905 - 9610			B-R04	G033-22-530 G033-22-530A GD33-22-530		
					2WD	C/#	304875 ~		9610 - 9710			B-E03	GD33-22-530		
					2WD	C/#	100001 ~ 304570		8905 - 9605			B-R04	G043-22-530C G043-22-530A		
			ターボ	MT	AT	2WD	C/#	304571 ~		9605 - 9710				B-E03	GT43-22-530
						2WD	ABS	C/#	304571 ~		9605 - 9710			B-R04	G043-22-530 GF44-22-530
						2WD	ABS	C/#	304571 ~		9605 - 9710			B-R04	G043-22-530 GF44-22-530

キャロル

CAROL

AA6PA	F6A	660	MT		2WD	C/#	~ 408647		9002 - 9502			B-A12	A001-25-530A				
					2WD	C/#	408648 ~		9502 - 9510			B-A11	A083-22-530				
					ターボ	MT	AT	2WD	C/#	~ 404974		9002 - 9412			B-A12	A001-25-530A A007-25-630	
								2WD	C/#	404975 ~		9412 - 9510			B-A11	A083-25-530	
					ターボ	MT	AT	2WD				9002 - 9510				B-B11	A013-25-530 A033-25-530 A065-25-530 A034-25-530
								2WD					9002 - 9412				B-A12
AA6RA	F6A	660	MT		4WD	C/#	~ 364189		9002 - 9412			B-A12	A001-25-530A				
					4WD	C/#	364190 ~		9412 - 9510			B-A11	A027-25-530				
					4WD				9002 - 9510			B-B11	A033-25-530 A034-25-530				
AC6P	F6A	660	MT	AT	2WD				9510 - 9809			B-A11	A083-25-530				
					ターボ	MT	AT	2WD				9510 - 9809			B-B11	A065-25-530A AZY0-25-530 A090-25-530 1A65-22-530	
AC6R	F6A	660	MT		4WD	C/#	~ 102660		9510 - 9704			B-A11	A027-25-530				
					4WD	C/#	102661 ~		9704 - 9810			-	A092-25-530				
					ターボ	MT	AT	4WD				9510 - 9810			B-B11	AZY0-25-530 1A65-22-530 A090-25-530	
								4WD				9810 - 0011			-	1A08-22-530 >TPE<	
HB12S	F6A	660	MT	AT	2WD			9810 - 0011			-	1A05-22-530 1A06-22-530					
HB12S	F6A	660	MT	AT	4WD			9810 - 0011			B-C03	1A05-22-530 1A07-22-530					

年号表	西暦	94	95	96	97	98	99	00	01	02	03	04	05	06	07	08	09	10	11	12	13	14	15	16	17	18	19	20	21	22	23	24
	和暦	6	7	8	9	10	11	12	13	14	15	16	17	18	19	20	21	22	23	24	25	26	27	28	29	30	31/1	2	3	4	5	6

車両型式	ENG 型式 排気量 仕様	MT AT ドア	駆動 C/#	ABS	LSD	区分	適用年月	適用 情報 右 左	品番	(参考)純正品番
------	---------------------	----------------	-----------	-----	-----	----	------	--------------------	----	----------

キャロル

CAROL

HB22S	F6A	660	MT , AT	2WD			9810 - 0204		—	1A08-22-530 >TPE<
				CVT	2WD		9810 - 0204		B-B12	1A11-22-530
HB23S	F6A	660	MT , AT	2WD			0012 - 0409		—	1A08-22-530 >TPE<
HB23S	F6A	660	MT , AT	4WD			0012 - 0409		B-C03	1A05-22-530 1A07-22-530 1A06-22-530
HB24S	K6A	660	MT , AT	2WD			0409 - 0701		B-A13	1A48-22-530 >TPE< 1A55-22-530 1A46-22-530
							0701 - 0912		B-C03	1A18-22-530A 1A15-22-530A
HB24S	K6A	660	MT , AT	4WD			0409 - 0701		B-B13	1A21-22-530 >TPE<
							0701 - 0912		B-C03	1A21-22-530A
HB25S	K6A	660	MT , AT	2WD			0912 - 1411		B-C03	1A59-22-530 1A00-22-53XC 1A03-22-53XA 1A24-22-530
			MT , AT	4WD			0912 - 1411		B-C03	1A59-22-530 1A00-22-53XC 1A03-22-53XA 1A24-22-530
HB35S	R06A	660		CVT	2WD		1211 - 1501		B-C03	1A59-22-530 1A00-22-53XC 1A17-22-530C 1A24-22-530
				CVT	4WD		1211 - 1501		B-C03	1A59-22-530 1A00-22-53XC 1A17-22-530C 1A24-22-530

クレフ

CLEF

GE5PA	KL	2500		AT	2WD		9204 - 9404		B-S02	G063-22-530
GEEPA	KF	2000		AT	2WD		9204 - 9404		B-Q01	G560-22-530
GESRA	FS	2000		AT	4WD		9204 - 9404		B-C02	G071-22-530

クロノス

CRONOS

GE5P	KL	2500		AT	2WD		9204 - 9601		B-S02	G063-22-530
GE8P	K8	1800	MT , AT	2WD			9109 - 9407		B-Q01	G568-22-530 G560-22-530
GEEP	KF	2000	MT , AT	2WD			9109 - 9407		B-Q01	G568-22-530 G560-22-530
GEFP	RF	2000	MT , AT	2WD			9202 - 9604		B-Q01	G568-22-530 G560-22-530
GESR	FS	2000	MT , AT	4WD			9111 - 9601		B-C02	G071-22-530 GD01-22-530

スクラム

SCRUM

DH51T DH51V	F6A	660	MT , AT	4WD			9002 - 9108		B-A12	ZZS3-22-530
DK51B	F6A	660	MT	4WD			9108 - 9704		B-A12	ZZS3-22-530
				C/#	100001 ~ 510000		9704 - 9810		B-A11	1A02-22-530
				C/#	510001 ~		9704 - 9810		B-B11	1A03-22-530
			ターボ MT	4WD			9704 - 9810		B-B11	1A03-22-530
				C/#	510001 ~		9704 - 9810		B-B11	1A03-22-530
DK51T	F6A	660	MT	4WD			9109 - 9505		B-A12	ZZS2-22-530
				C/#	100001 ~ 390000		9505 - 9810		B-A11	1A02-22-530
				C/#	390001 ~		9704 - 9810		B-B11	1A03-22-530
			ターボ MT	4WD			9704 - 9810		B-B11	1A03-22-530
				C/#	510001 ~		9704 - 9810		B-B11	1A03-22-530
DL51M	F6A	660	MT , AT	4WD			9109 - 9810		B-A12	ZZS1-22-530
DM51V	F6A	660	MT , AT	4WD			9109 - 9505		B-A12	ZZS1-22-530 ZZS2-22-530
				C/#	500001 ~ 770000		9505 - 9810		B-A11	1A02-22-530
				C/#	770001 ~		9505 - 9810		B-A11	1A02-22-530
DG52W	F6A	660	MT , AT	4WD			9901 - 0109		B-C03	1A10-22-530
				C/#	130001 ~		9901 - 0109		B-C03	1A10-22-530
DH52T DH52V	F6A	660	MT , AT	4WD			9901 - 0109		B-C03	1A10-22-530
DG62T	K6A	660	MT , AT	4WD			0109 - 0204		B-C03	1A10-22-530
DG62V	K6A	660	MT , AT	4WD			0109 - 0309		B-C03	1A10-22-530
				C/#	~ 450000		0309 - 0509		B-B13	1A14-22-530 >TPE<
				C/#	450001 ~		0309 - 0509		B-B13	1A14-22-530 >TPE<

TOYOTA
トヨタ

NISSAN
日産

HONDA
ホンダ

MAZDA
マツダ

SUBARU
スバル

MITSUBISHI
三菱

SUZUKI
スズキ

DAIHATSU
ダイハツ

ISUZU
いすゞ

純正品番順
対照表-1

品番順
対照表-2

マツダ

MAZDA

車両型式	ENG 型式	排気量	仕様	MT	AT	駆動 C/#	ABS	LSD	区分	適用年月	適用 情報	右 左	品番	(参考)純正品番
------	-----------	-----	----	----	----	-----------	-----	-----	----	------	----------	--------	----	----------

スクラム

SCRUM

DG62W	K6A	660		MT	AT	4WD C/#				0109 - 0309			B-C03	1A10-22-530
						ターボ				0109 - 0309			B-C03	1A10-22-530
				MT	AT	4WD C/#				0309 - 0509			B-B13	1A14-22-530 >TPE<
DG63T	K6A	660		MT	AT	4WD				0205 - 1308			B-B13	1A14-22-530 >TPE< 1A22-22-530B 1A74-22-530
DG64V.W	K6A	660		MT	AT	4WD				0509 - 1501			B-B13	1A22-22-530 >TPE< 1A22-22-530B 1A74-22-530

スピアーノ

SPIANO

HF21S	K6A	660			AT	2WD C/#				0202 - 0611			B-B12	1A12-22-530
						ターボ				0612 - 0809			B-C03	1A19-22-530A 1A19-22-530B
						ターボ				0204 - 0809			B-C03	1A07-22-530 1A07-22-530A 1A09-22-530A
HF21S	K6A	660			AT	4WD				0202 - 0809			B-C03	1A07-22-530 1A07-22-530A

※注記1 HF21S・2WD 車で純正品の変更に伴い適用が変更となりますが、切り替え時期(車台番号)が一部カタログ案内と異なる仕様となっている車両があります。実際の車輻にて下記部寸法確認の上適合パーツの選択を行ってください。

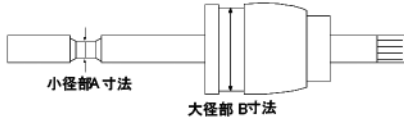

A寸法	B寸法	選択パーツ
φ 19.5	φ 69.0	B-B12
φ 20.0	φ 72.5	B-C03

タイタン(4800)

TITAN (4800)

LPS81AN	4HL1 (DIE)	4800		MT		4WD				0407 - 0809			B-T14	1K01-22-530
LPS81AR	4HL1 (DIE)	4800		MT		4WD				0407 - 0809			B-T14	1K01-22-530

タイタンダッシュ

TITAN DASH

SY54L	WL	2500		MT		4WD				0009 - 0408			B-E03	MD17-22-530
SY56L	WL	2500		MT	AT	4WD				0009 - 0408			B-E03	MD17-22-530
SYF4L	RF	2000		MT		4WD				0408 - 0707			B-E03	MD17-22-530
SYF6L	RF	2000		MT		4WD				0408 - 0707			B-E03	MD17-22-530

デミオ

DEMIO

DW3W	B3	1300		MT	AT	2WD				9607 - 0207			B-B11	FS20-22-530 FS20-22-630
DW5W	B5	1500		MT	AT	2WD				9607 - 0207			B-B11	FS20-22-530 FS22-22-530B FS20-22-630 FS22-22-630B

テルスター・テルスターⅡ・テルスター ワゴン

TELSTAR / TELSTAR II / TELSTAR WAGON

GE5PF	KL	2500			AT	2WD				9204 - 9601			B-S02	G063-22-530
GE8PF	K8	1800		MT	AT	2WD				9110 - 9407			B-Q01	G568-22-530 G560-22-530
GEEPf	KF	2000		MT	AT	2WD				9110 - 9601			B-Q01	G568-22-530 G560-22-530
GEFPf	RF	2000		MT	AT	2WD				9204 - 9601			B-Q01	G568-22-530 G560-22-530
GESRF	FS	2000			AT	4WD				9111 - 9407			B-C02	G071-22-530
CG2PPF	FP	1800		MT	AT	2WD				9407 - 9706			B-Q01	G037-22-530 G560-22-530 G568-22-530 G576-22-530
CG2SPF	FS	2000			AT	2WD				9407 - 9706			B-Q01	G560-22-530 G576-22-530
CG2SRF	FS	2000			AT	4WD				9407 - 9706			B-C02	G071-22-530 GD01-22-530 GD01-22-530A

トヨタ

TOYOTA

日産

NISSAN

ホンダ

HONDA

マツダ

MAZDA

スバル

SUBARU

三菱

MITSUBISHI

スズキ

SUZUKI

ダイハツ

DAIHATSU

いすゞ

ISUZU

対照表-1

純正品番順

対照表-2

品番順

年号表	西暦	94	95	96	97	98	99	00	01	02	03	04	05	06	07	08	09	10	11	12	13	14	15	16	17	18	19	20	21	22	23	24
	和暦	6	7	8	9	10	11	12	13	14	15	16	17	18	19	20	21	22	23	24	25	26	27	28	29	30	31/1	2	3	4	5	6

車両型式	ENG		MT	AT	駆動	ABS	LSD	区分	適用年月	適用 情報	右 左	品番	(参考)純正品番
	型式	排気量 仕様											

テルスター・テルスターII・テルスター ワゴン

TELSTAR / TELSTAR II / TELSTAR WAGON

GV8WF	F8	1800	MT		2WD	C/#	100001 ~ 203657	9207 - 9610				B-R04	G033-22-530 G033-22-530A
							203658 ~	9610 - 9710			B-E03	GD33-22-530	
				AT	2WD	C/#	100001 ~ 203657	9207 - 9610				B-R04	G043-22-530 G043-22-530A G043-22-530C
				AT	2WD	C/#	203658 ~	9610 - 9710				B-E03	GT43-22-530
				DOHC	2WD	C/#	203658 ~	9610 - 9710				B-R04	G043-22-530C
				AT	2WD	ABS	C/#	203658 ~	9610 - 9710				B-R04
GVERF	FE	2000	MT , AT		4WD			9008 - 9710				B-C02	G071-22-530 G071-22-530A GD01-22-530 GD01-22-530A
GVEWF	FE	2000		AT	2WD			9606 - 9710				B-R04	G043-22-530C GF44-22-530
GVFRF	RF	2000D		AT	4WD			9207 - 9710				B-C02	G071-22-530 GD01-22-530 GD01-22-530A
GVFWF	RF	2000D	MT , AT		2WD	C/#	100001 ~ 300450	9008 - 9610				B-R04	G033-22-530 G043-22-530A G043-22-530 G043-22-530C
							300451 ~ 350000	9610 - 9710			B-E03	GT43-22-530	
							2WD	ABS	C/#	300451 ~ 350000	9610 - 9710		

ファミリア

FAMILIA

BG3#	B3	1300	MT , AT		2WD			8901 - 9601				B-C02	F023-22-530 F023-22-530A F023-22-630 F023-22-630A
BG5#	B5	1500	MT , AT	2WD	OHC	C/#		8901 - 9404				B-C02	F023-22-530 F023-22-530A F023-22-630 F023-22-630A
							DOHC		8901 - 9404			B-D01	F024-22-530 F025-22-630
BG6#	B6	1600	MT , AT		2WD			8901 - 9101				B-D01	F024-22-530 F024-22-630
BG6#	B6	1600	MT , AT		4WD			8906 - 9403				B-C02	G071-22-530
BG7P	PN	1700	MT , AT		2WD			8901 - 9403				B-C02	F023-22-530 F023-22-630
BG8#	BP	1800	MT , AT		2WD			9001 - 9404				B-E04	F037-22-530
BG8#	BP	1800	MT		4WD			8906 - 9404				B-C02	G071-22-530
BHA3P BHA3S	B3	1300	MT , AT		2WD			9608 - 9905				B-D01	F069-22-530A
BHA5P BHA5S	B5	1500	MT , AT	2WD	C/#	100001 ~ 250000	9403 - 9610					B-D01	F061-22-530 F061-22-530A F069-22-530 F069-22-530A
												B-C02	G071-22-530 GD01-22-530A GD01-22-530
BHA6R	B6	1600	MT , AT	4WD	C/#	100001 ~	9409 - 9805					B-C02	G071-22-530 GD01-22-530A GD01-22-530
												B-E04	F037-22-530
BHA7P	Y7	1700	MT		2WD	C/#	100001 ~ 102667	9409 - 9506				B-E04	F037-22-530
							102668 ~ 200000	9506 - 9506			B-D01	F069-22-530	
							2WD	9506 - 9508			B-E04	F037-22-530	
							200001 ~ 200029	9508 - 9608			B-D01	F069-22-530 F069-22-530A F065-22-530 F065-22-530A	
							200030 ~ 300000	9509 - 9509			B-E04	F037-22-530	
							200001 ~ 200167	9509 - 9608			B-D01	F069-22-530 F069-22-530A F065-22-530 F065-22-530A	
							200168 ~ 300000	9409 - 9506			B-E04	F037-22-530	
							100001 ~ 102667	9506 - 9506			B-D01	F069-22-530	
							102668 ~ 200000	9506 - 9508			B-E04	F037-22-530	
							200001 ~ 200029	9508 - 9608			B-D01	F069-22-530 F065-22-530 F065-22-530A F065-22-530 F065-22-530A	
BHA7R	Y7	1700	MT		4WD	C/#	100001 ~	9409 - 9805				B-C02	G071-22-530 GD01-22-530 GD01-22-530A

TOYOTA
トヨタ

NISSAN
日産

HONDA
ホンダ

MAZDA
マツダ

SUBARU
スバル

MITSUBISHI
三菱

SUZUKI
スズキ

DAIHATSU
ダイハツ

ISUZU
いすゞ

純正品番順
対照表-1

品番順
対照表-2

マツダ

MAZDA

車両型式	ENG 型式	排気量 仕様	MT AT ドア	駆動 C/#	ABS	LSD	区 分	適用年月	適用 情報	右 左	品 番	(参考)純正品番
------	-----------	-----------	----------------	-----------	-----	-----	--------	------	----------	--------	--------	----------

トヨタ
TOYOTA

日産
NISSAN

ホンダ
HONDA

マツダ
MAZDA

スバル
SUBARU

三菱
MITSUBISHI

スズキ
SUZUKI

ダイハツ
DAIHATSU

いすゞ
ISUZU

対照表-1
純正品番順

対照表-2
品番順

ファミリア

FAMILIA

BH48P	BP	1800	MT	2WD	C/#	100001 ~ 200000		9403 - 9506			B-E04	F037-22-530							
				C/#								9506 - 9508	右	B-E04	F037-22-530				
				C/#								200001 ~ 200003	左	B-D01	F069-22-530 F069-22-530A				
	MT	2WD	ABS	C/#	200004 ~	9508 - 9804						B-D01	F069-22-530 F069-22-530A						
					200001 ~ 2000036								9506 - 9509	右	B-E04	F037-22-530			
					200037 ~ 300000								9509 - 9608	左	B-D01	F069-22-530 F069-22-530A			
		AT	2WD	ABS	C/#	101344 ~ 200003	9506 - 9508						B-E04	F037-22-530					
						200004 ~								9508 - 9804				B-D01	F069-22-530 F069-22-530A
						200001 ~ 2000036													9506 - 9509
	AT	2WD	LSD	C/#	200037 ~ 300000	9509 - 9608						B-D01	F069-22-530 F069-22-530A						
					100001 ~ 200000								9403 - 9506					B-E04	F037-22-530
					200001 ~ 2000036														9509 - 9608
BH48S		BP	1800	AT	2WD	C/#	100001 ~ 200000	ABS + LSD	9506 - 9509			B-E04	F037-22-530						
					C/#								9509 - 9804	右	B-D01	F069-22-530 F069-22-530A			
					C/#								200037 ~	左	B-E04	F037-22-530A			
	MT	2WD	ABS	C/#	100001 ~ 200000	9404 - 9506						B-E04	F037-22-530						
					200001 ~ 200005								9506 - 9508	右	B-E04	F037-22-530			
					200006 ~								9508 - 9905	左	B-D01	F069-22-530 F069-22-530A			
		MT	2WD	ABS	C/#	200001 ~ 200007	9506 - 9509						B-E04	F037-22-530					
						200008 ~ 300000								9509 - 9609				B-D01	F069-22-530 F069-22-530A
						200001 ~ 200005													9506 - 9508
	MT	2WD	ABS + LSD	C/#	200001 ~ 200005	9506 - 9508						B-E04	F037-22-530						
					200006 ~ 300000								9508 - 9609				B-D01	F069-22-530 F069-22-530A	
					200001 ~ 200007													9404 - 9506	右
AT		2WD	ABS	C/#	100001 ~ 100268	9404 - 9506						B-E04	F037-22-530						
					100269 ~ 200005								9506 - 9508				B-D01	F069-22-530 F069-22-530A	
					200006 ~ 300000													9508 - 9609	右
	AT	2WD	ABS	C/#	200001 ~ 200007	9506 - 9509						B-E04	F037-22-530						
					200001 ~ 200007								9509 - 9905				B-D01	F069-22-530 F069-22-530A	
					200008 ~													9404 - 9506	左
AT	2WD	ABS + LSD	C/#	100269 ~ 200000	9404 - 9506						B-E04	F037-22-530							
				200001 ~ 200007								9506 - 9509				B-E04	F037-22-530		
				200008 ~													9509 - 9905	右	B-D01
	BH48S	Z5	1500	MT , AT	2WD	C/#	100001 ~		9404 - 9905			B-D01	F061-22-530A F061-22-530B F069-22-530 F069-22-530A						
					C/#								9403 - 9809			B-D01	F061-22-530 F061-22-530A F069-22-530 F069-22-530A		
					200008 ~								9703 - 9809				右	B-C02	FA01-22-530
BH48P		Z5	1500	MT , AT	2WD	C/#	309904 ~	※ ABS無し	GS-L	9703 - 9809			F069-22-530A						
					C/#								9403 - 9809	左	B-D01	F069-22-530A			
					309904 ~								9703 - 9809	右	B-C02	FA01-22-530			

ファミリア バン・ワゴン

FAMILIA VAN / WAGON

BF3V	E3	1300	MT	2WD				8511 - 9408			B-C02	F006-22-530A F006-22-530B
BF5V	E5	1500	MT , AT	2WD				8511 - 9408			B-D01	F003-22-530A F003-22-530B F003-22-630A F003-22-630B
BF5W	E5	1500	MT , AT	2WD				8511 - 8704			B-D01	F003-22-530A F003-22-530B F003-22-630A F003-22-630B
BF6M	B6	1600	MT	4WD				8910 - 9408			B-C02	F011-22-530
BF7V	PN	1700	MT	2WD				8511 - 9408			B-D01	F003-22-530B F003-22-630B
BW3W	E3	1300	MT	2WD				8910 - 9408			B-C02	F006-22-530B
BW5W	E5	1500	MT , AT	2WD				8910 - 9408			B-D01	F003-22-530B F005-22-530A F003-22-630B F005-22-630A

年号表	西暦	94	95	96	97	98	99	00	01	02	03	04	05	06	07	08	09	10	11	12	13	14	15	16	17	18	19	20	21	22	23	24
	和暦	6	7	8	9	10	11	12	13	14	15	16	17	18	19	20	21	22	23	24	25	26	27	28	29	30	31/1	2	3	4	5	6

車両型式	ENG		MT	AT	駆動	ABS	LSD	区分	適用年月	適用 情報	右 左	品番	(参考)純正品番
	型式	排気量 仕様											

ファミリアバン・ワゴン

FAMILIA VAN / WAGON

BW7W	PN	1700	MT		2WD				8910 - 9408			B-D01	F003-22-530B F003-22-630B
BWMR	B6	1600	MT	, AT	4WD				8703 - 9408			B-C02	F011-22-530

ファミリアバン・ワゴン(Y10系)

FAMILIA VAN / WAGON (Y10)

VY10	GA13	1300	MT	, AT	2WD				9408 - 9904			B-E06	1N02-22-530 1N11-22-530
VEY10	CD20	2000	MT	, AT	2WD				9705 - 9904			B-E06	1N11-22-530
VENY10	CD20	2000	MT		4WD				9705 - 9904			B-R01	1N08-22-530
VFY10	GA15	1500	MT		2WD	C/#	500001 ~ 513000		9408 - 9705			B-E06	1N01-22-530 1N11-22-530
									9705 - 9904			B-R01	1N08-22-530
									9506 - 9705			B-R01	1N07-22-530 1N08-22-530
												B-E06	1N02-22-530 1N11-22-530
									9408 - 9705			B-R04	1N04-22-530
MV FY10	GA15	1500	MT	, AT	2WD			※メキシコ製	9408 - 9705			B-E06	1N01-22-530 1N11-22-530
VFNY10	GA15	1500	MT		4WD				9408 - 9904			B-R01	1N07-22-530 1N08-22-530
VSY10	CD17	1700	MT	, AT	2WD	C/#	500001 ~		9408 - 9705			B-E06	1N02-22-530
									9408 - 9705			B-R04	1N04-22-530A
												9506 - 9705	
VSNY10	CD17	1700	MT		4WD				9408 - 9705			B-R01	1N07-22-530 1N08-22-530
WEY10	CD20	2000	MT	, AT	2WD	C/#	500001 ~		9408 - 9904			B-E06	1N09-22-530 1N11-22-530
									9408 - 9605			B-R01	1N06-22-530
WFY10	GA15D#	1500	MT		2WD	C/#	500001 ~ 508000		9408 - 9904			B-E06	1N09-22-530 1N11-22-530
									9408 - 9605			B-R01	1N08-22-530
									9408 - 9605			B-E06	1N02-22-530
												B-R04	1N04-22-530A
									9605 - 9904			B-R01	1N08-22-530
WFNY10	GA15D#	1500	MT	, AT	4WD				9408 - 9904			B-R01	1N07-22-530 1N08-22-530
WHY10	SR18	1800		AT	2WD				9605 - 9610			B-Q01	1N10-22-530
WHNY10	SR18	1800		AT	4WD				9605 - 9904			B-R01	1N08-22-530

ファミリアバン・ワゴン(Y11系)

FAMILIA VAN / WAGON (Y11)

VY11	QG13DE	1300	MT	, AT	2WD	C/#	500001 ~ 513000		9905 - 0006			B-E06	1N14-22-530
									0006 - 0701			—	品番なし >TPE<
VEY11	YD22DD	2200	MT	, AT	2WD	C/#	500001 ~ 513000		9905 - 0010			B-Q01	1N12-22-530
									0010 - 0308			—	品番なし >TPE<
VENY11	YD22DD	2200	MT		4WD	C/#	500001 ~ 513000		9905 - 0010			B-Q01	1N12-22-530
									0010 - 0308			—	品番なし >TPE<
VFY11	QG15DE	1500	MT		2WD	C/#	500001 ~ 513000		9905 - 9908			B-R01	1N08-22-530
									9908 - 0701			—	品番なし >TPE<
									9905 - 0007			B-E06	1N14-22-530
									0007 - 0701			—	品番なし >TPE<

TOYOTA
トヨタ

NISSAN
日産

HONDA
ホンダ

MAZDA
マツダ

SUBARU
スバル

MITSUBISHI
三菱

SUZUKI
スズキ

DAIHATSU
ダイハツ

ISUZU
いすゞ

純正品番順
対照表-1

品番順
対照表-2

マツダ

MAZDA

車両型式	ENG 型式	排気量 仕様	MT AT ドア	駆動 C/#	ABS	LSD	区分	適用年月	適用 情報	右 左	品番	(参考)純正品番
------	-----------	-----------	----------------	-----------	-----	-----	----	------	----------	--------	----	----------

トヨタ
TOYOTA

ファミリアバン・ワゴン(Y11系)

FAMILIA VAN / WAGON (Y11)

VHNY11	QG18DE	1800	MT , AT	4WD				9905 - 9907			B-R01	1N08-22-530
								9907 - 0701			—	品番なし >TPE<
WFY11	QG15DE	1500	AT	2WD				9905 - 9912			B-E06	1N14-22-530
WHNY11	QG18DE	1800	AT	4WD				9905 - 9912			B-R01	1N08-22-530

日産
NISSAN

ホンダ
HONDA

フェスティバ

FESTIVA

DA1PF	B1	1100	MT	2WD				8510 - 9301			B-B11	B001-22-530A B001-22-630A		
DA3PF	B3	1300	MT , AT	2WD				8510 - 9301			B-B11	B001-22-530A B003-22-530 B001-22-630A B003-22-630		
D23PF	B3	1300	MT	2WD				9211 - 9710			B-B11	BS04-22-530 BS04-22-630		
								9211 - 9605			B-C02	F023-22-530A F023-22-530 F023-22-630A F023-22-630		
								9605 - 9605	右		B-C02	F023-22-530A		
								9605 - 9710	左		B-B11	FS20-22-630		
D25PF	B5	1500	MT , AT	2WD				9211 - 9605			B-C02	F023-22-530 F023-22-530A F023-22-630 F023-22-630A		
								9605 - 9710			B-B11	FS20-22-530 FS20-22-630		
			MT	2WD						9605 - 9710			B-B11	FS20-22-530 FS20-22-630
										9605 - 9605	右		B-C02	F023-22-530A
			AT	2WD						9605 - 9710			B-B11	FS20-22-530 FS20-22-630
										9605 - 9710	左		B-B11	FS20-22-530 FS20-22-630
DAJPF	BJ	1300	MT	2WD				8610 - 9301			B-C02	B004-22-530 B004-22-630		

スバル
SUBARU

三菱
MITSUBISHI

スズキ
SUZUKI

フェスティバカーゴ

FESTIVA CARGO

DA3VF	B3	1300	MT	2WD				8610 - 9301			B-B11	B001-22-530A B001-22-630A
-------	----	------	----	-----	--	--	--	-------------	--	--	--------------	------------------------------

ダイハツ
DAIHATSU

フェスティバ5、β

FESTIVA 5 / β

ADA242	B3	1300	MT , AT	2WD				8904 - 9405			B-B11	B001-22-530A B003-22-530 B001-22-630A B003-22-630
--------	----	------	---------	-----	--	--	--	-------------	--	--	--------------	--

いすゞ
ISUZU

フェスティバミニワゴン

FESTIVA MINIWAGON

DW3WF	B3	1300	MT , AT	2WD				9607 - 0108			B-B11	FS20-22-530 FS20-22-630
DW5WF	B5	1500	AT	2WD				9607 - 0108			B-B11	FS20-22-530B FS20-22-530 FS20-22-630

対照表-1
純正品番順

フリーダ

FREDA

SGL5F	WL	2500	AT	4WD				9506 - 0108			B-Q01	MD04-22-530
SGLRF	WL	2500	AT	4WD				9506 - 0108			B-Q01	MD04-22-530

対照表-2
品番順

プロシードキャブプラス (大径側バンド部にカバーが付いている車輛はカバーの取り外し作業が必要です。)

PROCEED CABPLUS

UF66M	G6	2600	MT , AT	4WD				8911 - 9902			B-R04	M070-22-530 M080-22-530A
-------	----	------	---------	-----	--	--	--	-------------	--	--	--------------	-----------------------------

プロシードマービー (大径側バンド部にカバーが付いている車輛はカバーの取り外し作業が必要です。)

PROCEED MARVIE

UV56R	G5	2500	MT , AT	4WD				9602 - 9902			B-R04	M080-22-530A
UV66R	G6	2600	MT , AT	4WD				9012 - 9601			B-R04	M070-22-530
UVL6R	WL	2500	MT , AT	4WD				9602 - 9902			B-R04	M080-22-530A

年号表	西暦	94	95	96	97	98	99	00	01	02	03	04	05	06	07	08	09	10	11	12	13	14	15	16	17	18	19	20	21	22	23	24
	和暦	6	7	8	9	10	11	12	13	14	15	16	17	18	19	20	21	22	23	24	25	26	27	28	29	30	31/1	2	3	4	5	6

車両型式	ENG		MT	AT	駆動	ABS	LSD	区分	適用年月	適用 情報	右 左	品番	(参考)純正品番
	型式	排気量 仕様											

プロシード レバンテ(SUZUKI・エスクードOEM車)

PROCEED LEVANTE

TF11W TJ11W	H20A	2000	MT	AT	4WD				9502 - 9609			B-D01	1A50-22-530 1A50-22-530A
TF31W TJ31W TJ32W	RF	2000		AT	4WD				9501 - 9909			B-D01	1A50-22-530 1A50-22-530A
TF51W TJ51W TF52W TJ52W	J20A	2000	MT	AT	4WD				9610 - 9909			B-D01	1A50-22-530A 1A50-22-530B 1A50-22-530C
TJ61W TJ62W	H25A	2500		AT	4WD				9610 - 9909			B-D01	1A50-22-530A 1A50-22-530C 1A50-22-530B

ペルソナ

PERSONA

MA8P	F8	1800	MT	AT	2WD				8810 - 9201			B-E03	G023-22-530
MAEP	FE	2000	MT	AT	2WD				8810 - 9201			B-R04	GA43-22-530

ボンゴ・ブローニィ・スペクトロン・ユーノスカーゴ

BONGO / BRAWNY / SPECTRON / EUNOS CARGO

SD2#	R2	2200	MT		4WD				8709 - 9008			B-E03	M020-22-530 M020-22-530A
SD5#	WL	2500	MT		4WD				9704 - 9906			B-E03	M020-22-530A
SE2#	R2	2200	MT		4WD				8709 - 9905			B-E03	M020-22-530 M020-22-530A
SE88M	F8	1800	MT		4WD				8709 - 9905			B-E03	M020-22-530 M020-22-530A
SKF2#	RF	2000	MT	AT	4WD				0312 - 1007			B-Q01	MD13-22-530
SKF6 SKFHM	RF	2000	MT	AT	4WD				0411 - 0707			B-E03	MD17-22-530
SK22#	R2	2200	MT	AT	4WD				9906 - 0312			B-Q01	MD13-22-530
SK24L SK26L	R2	2200	MT		4WD				9906 - 0010			B-E03	MD15-22-530
SK5#	WL	2500	MT	AT	4WD				9906 - 0411			B-E03	MD15-22-530
SK8#	F8	1800	MT	AT	4WD				9906 - 1007			B-Q01	MD13-22-530
SKP2#	L8	1800	MT	AT	4WD				9906 - 1909			B-Q01	MD13-22-530
SLP2#	L8	1800	MT	AT	4WD				9906 - 1909			B-Q01	MD13-22-530
SR2#	R2	2200	MT		4WD				8709 - 9705			B-E03	M020-22-530 M020-22-530A
SR5#	WL	2500	MT	AT	4WD				9704 - 9906			B-E03	M020-22-530A
SREAM	FE	2000	MT		4WD				8508 - 8709			B-E03	M020-22-530
SS2#	R2	2200	MT	AT	4WD				8611 - 9905			B-E03	M020-22-530 M020-22-530A
SS8#	F8	1800	MT		4WD				8410 - 9905			B-E03	M020-22-530 M020-22-530A
SSE#	FE	2000	MT		4WD				8611 - 9509			B-E03	M020-22-530
SSF#	RF	2000	MT	AT	4WD				8812 - 9905			B-E03	M020-22-530 M020-22-530A

ボンゴ フレンディ・フリーダ

BONGO FRIENDEE / FRED A

SGL#	WL	2500	MT	AT	4WD				9505 - 0108			B-Q01	MD04-22-530
------	----	------	----	----	-----	--	--	--	-------------	--	--	--------------	-------------

ユーノス100

EUNOS100

BG5PE	B5	1500	MT	AT	2WD				8910 - 9308			B-D01	F024-22-530 F024-22-630 F025-22-630
BG8PE	BP	1800	MT	AT	2WD				8910 - 9308			B-E04	F037-22-530

ユーノス300

EUNOS300

MA8PE	F8	1800	MT	AT	2WD				8910 - 9201			B-E03	G023-22-530
MAEPE	FE	2000	MT	AT	2WD				8910 - 9201			B-R04	GA43-22-530

TOYOTA
トヨタ

NISSAN
日産

HONDA
ホンダ

MAZDA
マツダ

SUBARU
スバル

MITSUBISHI
三菱

SUZUKI
スズキ

DAIHATSU
ダイハツ

ISUZU
いすゞ

純正品番順
対照表-1

品番順
対照表-2

マツダ

MAZDA

車両型式	ENG 型式	排気量	仕様	MT	AT	駆動 C/#	ABS	LSD	区分	適用年月	適用 情報	右 左	品番	(参考)純正品番
------	-----------	-----	----	----	----	-----------	-----	-----	----	------	----------	--------	----	----------

トヨタ
TOYOTA

ユーノス500

EUNOS500

CABP	K8	1800			AT	2WD				9402 - 9601			B-Q01	G560-22-530
CABPE	K8	1800		MT	AT	2WD				9112 - 9402			B-Q01	G037-22-530 G560-22-530
CAEP	KF	2000		MT	AT	2WD				9402 - 9601			B-Q01	G037-22-530 G568-22-530 G560-22-530A
CAEPE	KF	2000		MT	AT	2WD				9112 - 9402			B-Q01	G037-22-530 G560-22-530
CAPP	FP	1800		MT	AT	2WD				9402 - 9601			B-Q01	G037-22-530 G560-22-530 G568-22-530

日産
NISSAN

ホンダ
HONDA

ユーノス800・ミレニア

EUNOS800 / MILLENIA

TA3A	KJ	2300			AT	2WD	C/# 100001 ~ 200031			9309 - 9609			B-S02	G065-22-530 GR01-22-530A	GR01-22-530
										9609 - 0308				B-Q01	GR01-22-530C
										C/# 200032 ~					
TA3P	KJ	2300			AT	2WD	C/# 100001 ~ 200058			9309 - 9609			B-S02	G065-22-530 GR01-22-530A	GR01-22-530
										9609 - 0308				B-Q01	GR01-22-530C
										C/# 200059 ~					
TA3Y	KJ	2300			AT	2WD	C/# 100001 ~ 160000			9309 - 9410			B-S02	G065-22-530 GR01-22-530	
TA3Z	KJ	2300			AT	2WD	C/# 150001 ~ 160000			9309 - 9410			B-S02	G065-22-530 GR01-22-530	
TA5A	KL	2500			AT	2WD	C/# 100001 ~ 100522			9308 - 9603			B-S02	G065-22-530 GR01-22-530	GR01-22-530A
										9603 - 9807				—	GU01-22-530 >TPE<
										C/# 100523 ~ 300000					
TA5P	KL	2500			AT	2WD	C/# 100001 ~ 104371			9308 - 9603			B-S02	G065-22-530 GR01-22-530	GR01-22-530A
										9603 - 0308				—	GU01-22-530 >TPE<
										C/# 104372 ~					
TA5Y	KL	2500			AT	2WD			9308 - 9410			B-S02	G065-22-530 GR01-22-530A		
TA5Z	KL	2500			AT	2WD			9308 - 9410			B-S02	G065-22-530 GR01-22-530A		
TAFP	KF	2000			AT	2WD			9806 - 0308			—	GU01-22-530 >TPE<		

マツダ
MAZDA

スバル
SUBARU

三菱
MITSUBISHI

スズキ
SUZUKI

ラピュタ

LAPUTA

HP11S	F6A	660	ターボ	MT	AT	2WD				9903 - 0009			B-C03	1A05-22-530 1A06-22-530	1A07-22-530 1A09-22-530					
HP11S	F6A	660	ターボ	MT	AT	4WD				9903 - 0103			B-C03	1A05-22-530 1A06-22-530	1A07-22-530					
HP12S	F6A	660	ターボ	MT	AT	2WD				0104 - 0210			B-C03	1A05-22-530 1A06-22-530	1A07-22-530					
HP12S	F6A	660	ターボ	MT	AT	4WD				0104 - 0210			B-C03	1A05-22-530 1A06-22-530	1A07-22-530					
HP21S	F6A	660		MT	AT	2WD				0010 - 0103			—	1A08-22-530A	>TPE<					
										ターボ				AT	2WD	XE	9903 - 0103	B-C03	1A07-22-530 1A09-22-530	
HP21S	F6A	660	ターボ			4WD				9903 - 0103			B-C03	1A05-22-530 1A07-22-530						
HP22S	K6A	660		MT		2WD	C/# ~ 510146	XE		0104 - 0201	NSK		—	1A08-22-530A	>TPE<					
										2WD				XE	0201 - 0512	B-B12	1A13-22-530			
										C/# 510147 ~										
										AT				2WD	XE	0104 - 0201	NSK	—	1A08-22-530A	>TPE<
										2WD				XE	0201 - 0512	NTN	B-B12	1A12-22-530		
ターボ	MT	2WD			0111 - 0512			B-C03	1A05-22-530 1A06-22-530											
					AT	2WD			0104 - 0512			B-C03	1A05-22-530 1A07-22-530							
HP22S	K6A	660	ターボ	MT		4WD				0111 - 0512			B-C03	1A05-22-530 1A06-22-530						
										AT				4WD	0104 - 0512	B-C03	1A05-22-530 1A07-22-530			

ダイハツ
DAIHATSU

いすゞ
ISUZU

対照表-1
純正品番順

対照表-2
品番順

年号表	西暦	94	95	96	97	98	99	00	01	02	03	04	05	06	07	08	09	10	11	12	13	14	15	16	17	18	19	20	21	22	23	24
	和暦	6	7	8	9	10	11	12	13	14	15	16	17	18	19	20	21	22	23	24	25	26	27	28	29	30	31/1	2	3	4	5	6

車両型式	ENG 型式 排気量 仕様	MT AT ドア	駆動 C/#	ABS	LSD	区分	適用年月	適用 情報	右 左	品番	(参考)純正品番
------	---------------------	----------------	-----------	-----	-----	----	------	----------	--------	----	----------

ランティス

LANTIS

CBA8P	BP	1800	MT	2WD			9308 - 9506			B-E04	F037-22-530		
						C/#	100001 ~ 200000						
			MT	2WD		C/#	200001 ~ 200430	9506 - 9508		右	B-E04	F037-22-530	
									左	B-D01	F069-22-530A F069-22-530		
		MT	2WD				9508 - 9706			B-D01	F069-22-530A F069-22-530		
						C/#	200431 ~						
		AT	2WD				9308 - 9506			B-E04	F037-22-530		
						C/#	100001 ~ 124450						
		AT	2WD				9506 - 9508		右	B-E04	F037-22-530		
					C/#	124451 ~ 200430		左	B-D01	F069-22-530A F069-22-530			
	AT	2WD				9508 - 9706			B-D01	F069-22-530A F069-22-530			
					C/#	200431 ~							
	AT	2WD		ABS		9506 - 9509		右	B-E04	F037-22-530			
					C/#	200001 ~ 200659		左	B-D01	F069-22-530A F069-22-530			
	AT	2WD		ABS		9509 - 9706			B-D01	F069-22-530A F069-22-530			
					C/#	200660 ~							
CBAEP	KF	2000	MT , AT	2WD			9306 - 9509			B-Q01	GS01-22-530		
						C/#	100001 ~ 200573						
								C/#	200574 ~	9509 - 9706		B-E04	GS01-22-530A
			MT , AT	2WD	ABS		9506 - 9509			B-Q01	GS01-22-530		
								C/#	200001 ~ 200573				
								C/#	200574 ~	9509 - 9706		B-E04	GS01-22-530A
			MT , AT	2WD	ABS + LSD		9506 - 9509			B-Q01	GS01-22-530		
					C/#	200001 ~ 200533							
					C/#	200534 ~	9509 - 9706		B-E04	GS01-22-530A GS03-22-530			

レーザー

LASER

BG3PF	B3	1300	MT , AT	2WD			8903 - 9403			B-C02	F023-22-530 F023-22-630		
BG5PF	B5	1500	MT , AT	2WD			8903 - 9403			B-C02	F023-22-530 F023-22-630		
			MT , AT	2WD			8903 - 9403			B-D01	F024-22-530 F025-22-630		
BG6PF	B6	1600	MT , AT	2WD			8903 - 9101			B-D01	F024-22-530 F025-22-630		
					C/#	100001 ~ 300000							
BG6RF	B6	1600	MT , AT	4WD			8909 - 9403			B-C02	G071-22-530		
BG7PF	PN	1700	MT , AT	2WD			8903 - 9403			B-C02	F023-22-530 F023-22-630		
					C/#	100001 ~ 500000							
BG8PF	BP	1800	MT , AT	2WD			9011 - 9401			B-E04	F037-22-530		
BG8RF	BP	1800	MT	4WD			8908 - 9401			B-C02	G071-22-530		
BHA3PF	B3	1300	MT , AT	2WD			9609 - 9810			B-D01	F069-22-530A		
BHA5PF	B5	1500	MT , AT	2WD			9404 - 9609			B-D01	F061-22-530 F061-22-530A F069-22-530 F069-22-530A		
					C/#	100001 ~ 250000							
BHA6RF	B6	1600	MT , AT	4WD			9409 - 9805			B-C02	GD01-22-530 GD01-22-530A G071-22-530		
					C/#	100001 ~							
BHA7PF	Y7	1700	MT	2WD			9409 - 9506			B-E04	F037-22-530		
						C/#	100001 ~ 200000						
								C/#	200001 ~	9506 - 9805		B-D01	F069-22-530 F069-22-530A F065-22-530 F065-22-530A
				AT	2WD				9409 - 9506			B-E04	F037-22-530
								C/#	100001 ~ 100332				
								C/#	100333 ~ 200000	9506 - 9506	右	B-E04	F037-22-530
							左	B-D01	F069-22-530				
							9506 - 9805		B-D01	F069-22-530 F069-22-530A			
	MT , AT	2WD	ABS			9506 - 9509		右	B-E04	F037-22-530			
					C/#	200001 ~ 200018		左	B-D01	F065-22-530A F069-22-530A			
					C/#	200019 ~ 200119	9509 - 9604		B-D01	F069-22-530A F065-22-530 F065-22-530			
BHA7RF	Y7	1700	MT	4WD			9409 - 9609			B-C02	G071-22-530 GD01-22-530 GD01-22-530A		
					C/#	100001 ~ 250000							
BHA8PF	BP	1800	AT	2WD			9404 - 9506			B-E04	F037-22-530		
						C/#	100001 ~ 200000						
						C/#	200001 ~	9506 - 9810			B-D01	F069-22-530A F069-22-530	
	AT	2WD		LSD		9506 - 9810		右	B-D01	F069-22-530A F069-22-530			
					C/#	200001 ~		左	B-E04	F037-22-530			
BHA8SF	BP	1800	MT , AT	2WD			9404 - 9506			B-E04	F037-22-530		

TOYOTA
トヨタ

NISSAN
日産

HONDA
ホンダ

MAZDA
マツダ

SUBARU
スバル

MITSUBISHI
三菱

SUZUKI
スズキ

DAIHATSU
ダイハツ

ISUZU
いすゞ

純正品番
品番順

対照表-1

対照表-2

マツダ

MAZDA

車両型式	ENG 型式	排気量 仕様	MT ドア	AT	駆動 C/#	ABS	LSD	区分	適用年月	適用 情報	右 左	品番	(参考)純正品番
------	-----------	-----------	----------	----	-----------	-----	-----	----	------	----------	--------	----	----------

トヨタ
TOYOTA

レーザー

LASER

BHALPF	Z5	1500	MT	AT	2WD C/# 100001 ~				9404 - 9810			B-D01	F061-22-530A F061-22-530B F069-22-530 F069-22-530A
BHALSF	Z5	1500	MT	AT	2WD C/# 100001 ~				9404 - 9810			B-D01	F061-22-530A F061-22-530B F069-22-530 F069-22-530A

日産
NISSAN

レーザーバン

LASER VAN

BF3VF	E3	1300	MT		2WD				8511 - 9408			B-C02	F006-22-530B F006-22-530A
BF5VF	E5	1500	MT		2WD				8511 - 9408			B-D01	F003-22-530A F003-22-530B F003-22-630A F003-22-630B
BF6MF	B6	1600	MT		4WD				8910 - 9408			B-C02	F011-22-530
BF7VF	PN	1700	MT		2WD				8704 - 9408			B-D01	F003-22-530B F003-22-630B

ホンダ
HONDA

レビュー

REVUE

DB3PA	B3	1300	MT		2WD				9008 - 9902			B-B11	BS04-22-530 BS04-22-630	
					AT	2WD				9008 - 9605			B-C02	F023-22-530 F023-22-530A F023-22-630 F023-22-630A
						C/# 100001 ~ 301498				9605 - 9605		右	B-C02	F023-22-530A
						C/# 301499 ~ 301512				9605 - 9902		左	B-B11	FS20-22-630
DB5PA	B5	1500	MT	AT	2WD				9008 - 9605			B-C02	F023-22-530 F023-22-530A F023-22-630 F023-22-630A	
					MT	2WD				9605 - 9902			B-B11	FS20-22-530 FS20-22-630
						C/# 100001 ~ 300334				9605 - 9605		右	B-C02	F023-22-530A
						C/# 300335 ~ 300341				9605 - 9902		左	B-B11	FS20-22-630
					2WD	ABS			9512 - 9605			B-C02	FS22-22-530 FS22-22-630	
						C/# 300342 ~				9605 - 9902			B-B11	FS20-22-530 FS20-22-630
					MT	AT	2WD	ABS					B-B11	FS22-22-530B FS22-22-630B
					*純正ブーツが2種類設定されています 純正ブーツで選択してください									
					2WD	ABS			9605 - 9902			B-B11	FS22-22-530B FS22-22-630B	
					C/# 300341 ~									

マツダ
MAZDA

スバル
SUBARU

三菱
MITSUBISHI

スズキ
SUZUKI

ダイハツ
DAIHATSU

いすゞ
ISUZU

対照表-1
純正品番

対照表-2
品番

スバル

車載掲載ページ

車名	ページ	車名	ページ
R1	90	トレジア	93
R2	90	ドミンゴ	93
アルシオーネ SVX	90	ビッグホーン	93
インプレッサ・インプレッサスポーツワゴン	90	フォレスター	93
インプレッサ(リトナ・2ドアクーペ)	91	プレオ(バン)	93
ヴィヴィオ(セダン)	91	プレオ(ワゴン)	93
ヴィヴィオ(バン)	91	ルクラ	94
ヴィヴィオ-T. top	91	レオーネ バン('94.09~)	94
サンバー	91	レガシィ・レガシィツーリングワゴン(BC,BF系)	94
サンバー (トラック)	91	レガシィ・レガシィツーリングワゴン(BD,BG系)	95
サンバー(パネルバン・ディアスパン)	92	レックス	96
ステラ	92	レックス コンビ	96
デックス	92		

TOYOTA

トヨタ

NISSAN

日産

HONDA

ホンダ

MAZDA

マツダ

SUBARU

スバル

MITSUBISHI

三菱

SUZUKI

スズキ

DAIHATSU

ダイハツ

ISUZU

いすゞ

純正品番順

対照表-1

品番順

対照表-2

スバル

SUBARU

車両型式	ENG 型式	排気量 仕様	MT ドア	AT	駆動 C/#	ABS	LSD	区分	適用年月	適用 情報	右 左	品番	(参考)純正品番
------	-----------	-----------	----------	----	-----------	-----	-----	----	------	----------	--------	----	----------

R1

RJ1	EN07	660		CVT	2WD				0411 - 1004			B-A13	28323KG000 >TPE< 28396KG000
		S/C		CVT	2WD				0510 - 1004			B-B13	28323KG020 >TPE< 28396KG010
RJ2	EN07	660		CVT	4WD				0411 - 1004			B-A13	28323KG000 >TPE< 28396KG000
		S/C		CVT	4WD				0510 - 1004			B-B13	28323KG020 >TPE< 28396KG010

R2

RC1	EN07	660		CVT	2WD				0310 - 1004			B-A13	28323KG000 >TPE< 28396KG000
		S/C		CVT	2WD				0310 - 1004			B-B13	28323KG020 >TPE< 28396KG010
RC2	EN07	660		CVT	4WD				0310 - 1004			B-A13	28323KG000 >TPE< 28396KG000
		S/C		CVT	4WD				0310 - 1004			B-B13	28323KG020 >TPE< 28396KG010

アルシオーネ SVX

ALCYONE SVX

CXD	EG33	3300		AT	4WD				9109 - 9310			B-R04	28023PA000 28023PA001
CXW	EG33	3300		AT	4WD				9109 - 9611			B-R04	28023PA000 28023PA001

インプレッサ・インプレッサスポーツワゴン

IMPREZA / IMPREZA SPORTS WAGON

GC1	EJ15E	1500	MT , AT	2WD	C/#	002001 ~ 023102			9211 - 9708			B-E05	28023AA002 28023AC110			
					C/#	023103 ~			9709 - 9808			—	28023AC060 >TPE<			
GC2	EJ15E	1500	MT , AT	4WD	C/#	002001 ~ 003500			9609 - 9708			B-E05	28023AA002 28023AC110			
					C/#	003501 ~			9709 - 0007			—	28023AC060 >TPE<			
GC4	EJ16E	1600	MT , AT	4WD					9211 - 9607			B-E05	28023AA002			
GC6	EJ18E	1800	MT , AT	4WD					9211 - 9607			B-E05	28023AA002			
GC8	EJ20G	2000	MT	4WD	C/#	~ 036427			9211 - 9509			—	28023FA000 >TPE<			
					C/#	036428 ~ 055008			9510 - 9702			B-E05	28023AA002			
						AT	4WD	C/#	016008 ~			9310 - 9702			B-E05	28023AA002
						MT , AT	4WD	C/#	055009 ~ 061800			9703 - 9708			B-E05	28023AC110 28023AA002
GF1	EJ15E	1500	MT , AT	2WD	C/#	002001 ~ 025700			9409 - 9708			B-E05	28023AA002 28023AC110			
					C/#	025701 ~			9709 - 0007			—	28023AC060 >TPE<			
GF2	EJ15E	1500	MT , AT	4WD	C/#	002001 ~ 011201			9609 - 9708			B-E05	28023AA002 28023AC110			
					C/#	011202 ~			9709 - 0007			—	28023AC060 >TPE<			
GF3	EJ16E	1600	MT , AT	2WD					9211 - 9607			B-E05	28023AA002			
GF4	EJ16E	1600	MT , AT	4WD					9310 - 9607			B-E05	28023AA002			
GF5	EJ18E	1800	MT , AT	2WD	C/#	002001 ~ 005104			9510 - 9708			B-E05	28023AA002 28023AC110			
					C/#	005105 ~			9709 - 0007			—	28023AC060 >TPE<			
GF6	EJ18E	1800	MT , AT	4WD	C/#	002001 ~ 047000			9211 - 9708			B-E05	28023AA002 28023AC110			
					C/#	047001 ~			9709 - 0007			—	28023AC060 >TPE<			
GFA	EJ18E	1800	MT , AT	4WD					9211 - 9408			B-E05	28023AA002			

トヨタ
TOYOTA

日産
NISSAN

ホンダ
HONDA

マツダ
MAZDA

スバル
SUBARU

三菱
MITSUBISHI

スズキ
SUZUKI

ダイハツ
DAIHATSU

いすゞ
ISUZU

対照表-1
純正品番順

対照表-2
品番順

年号表	西暦	94	95	96	97	98	99	00	01	02	03	04	05	06	07	08	09	10	11	12	13	14	15	16	17	18	19	20	21	22	23	24
	和暦	6	7	8	9	10	11	12	13	14	15	16	17	18	19	20	21	22	23	24	25	26	27	28	29	30	31/1	2	3	4	5	6

車両型式	ENG 型式 排気量 仕様	MT AT ドア	駆動 C/#	ABS	LSD	区分	適用年月	適用 情報 右 左	品番	(参考)純正品番
------	---------------------	----------------	-----------	-----	-----	----	------	--------------------	----	----------

インプレッサ・インプレッサスポーツワゴン

IMPREZA / IMPREZA SPORTS WAGON

GF8	EJ20G 2000	MT	4WD	002019 ~ 015215			9310 - 9509		—	28023FA000 >TPE<	
			AT				4WD		9310 - 9509	B-E05	28023AA002
		015216 ~ 040405	MT , AT	4WD	015216 ~ 040405			9510 - 9708		B-E05	28023AA002 28023AC110
				4WD				9709 - 0007		—	28023AC060 >TPE<
			C/#	040406 ~							

インプレッサ(リトナ・2ドアクーペ)

IMPREZA (RETNA / 2DOOR COUPE)

GC1	EJ15E 1500	MT , AT	2WD				9501 - 9708		B-E05	28023AA002 28023AC110
GC2	EJ15E 1500	MT , AT	4WD				9609 - 9708		B-E05	28023AA002 28023AC110
GC4	EJ16E 1600	MT , AT	4WD				9501 - 9608		B-E05	28023AA002
GC8	EJ20G 2000	MT	4WD	~ 061800			9609 - 9708		B-E05	28023AA002
			4WD				9709 - 0007		—	28023AC060 >TPE<
			C/#	061801 ~						

ヴィヴィオ(セダン)

VIVIO SEDAN

KK3	EN07E 660	MT , ECVT	2WD				9203 - 9809		B-A12	723222260 28323KC020
KK3	EN07Y 660 MSC	MT , ECVT	2WD				9203 - 9809		B-B11	723222350 723222180
KK4	EN07E 660	MT , ECVT	4WD				9203 - 9809		B-A12	723222260
KK4	EN07Y 660 MSC	MT , ECVT	4WD				9203 - 9809		B-B11	723222350 723222180

ヴィヴィオ(バン)

VIVIO VAN

KW3	EN07C 660	MT , AT	2WD	運転代行車を除く			9203 - 9809		B-A12	723222260 28323KC020
		ECVT	2WD				9405 - 9809		B-B11	723222350 723222180
KW4	EN07C 660	MT	4WD	運転代行車を除く			9203 - 9809		B-A12	723222260 28323KC020
		MT	4WD				9405 - 9809		B-B11	723222180 723222350

ヴィヴィオ-T. top

VIVIO-T. TOP

KY3	EN07E 660	MT , ECVT	2WD				9305 - 9509		B-A12	723222260
KY3	EN07Y 660 MSC	ECVT	2WD				9402 - 9509		B-B11	723222350

サンバー

SAMBAR

KS4	EN07# 660	MT , AT	4WD				9003 - 9812		B-A12	723222260 28323KC020	
			MSC				4WD		9003 - 9108	B-B11	723222350
							C/#		~ 078000		
KV4	EN07# 660	MT , AT	4WD				9003 - 9812		B-A12	723222260 28323KC020	
			MSC				4WD		9003 - 9108	B-B11	723222350
							C/#		~ 051000		
			C/#	078001 ~			9109 - 9812		B-A12	723222260 28323KC020	
			C/#	051001 ~			9109 - 9812		B-A12	723222260 28323KC020	

サンバー (トラック)

SAMBAR TRUCK

TT2	EN07V 660 SPI	MT	4WD				9808 - 0107		B-A12	28323KC020	
							ABS		9808 - 0107	B-B11	723222180
			AT				4WD		9808 - 0107	B-A12	28323KC020

TOYOTA
トヨタ

NISSAN
日産

HONDA
ホンダ

MAZDA
マツダ

SUBARU
スバル

MITSUBISHI
三菱

SUZUKI
スズキ

DAIHATSU
ダイハツ

ISUZU
いすゞ

純正品番順
対照表-1

品番順
対照表-2

スバル

SUBARU

車両型式	ENG 型式	排気量 仕様	MT AT ドア	駆動 C/#	ABS	LSD	区分	適用年月	適用 情報	右 左	品番	(参考)純正品番
------	-----------	-----------	----------------	-----------	-----	-----	----	------	----------	--------	----	----------

サンバー (トラック)

SAMBAR TRUCK

TT2	EN07F	660 MPI	MT	4WD				0105 - 1202			B-A12	28323KC020	
						ABS			0105 - 1202			B-B11	28323KC021
							AT	4WD			0105 - 1202		
											B-A12	28323KC021	
TT2	EN07Y	660 MSC	MT	4WD				9808 - 1202			B-A12	28323KC020	
						ABS			9808 - 1202			B-B11	28323KC021
							AT	4WD			9808 - 1202		
											B-A12	28323KC021	
TT2	EN07L (LPG)	660 SPI	MT	4WD				9808 - 0310			B-B11	723222180	

サンバー(パネルバン・ディアスバン)

SAMBAR (PANEL VAN / DIAS VAN)

TV2	EN07V	660 SPI	MT	4WD				9808 - 0107			B-A12	28323KC020	
						ABS			9808 - 0107			B-B11	723222180
							AT	4WD			9808 - 0107		
											B-A12	28323KC021	
TV2	EN07F	660 MPI	MT	4WD				0105 - 1202			B-A12	28323KC020	
						ABS			0105 - 1202			B-B11	723222180
							AT	4WD			0105 - 1202		
											B-A12	28323KC021	
TV2	EN07Y	660 MSC	MT	4WD				9808 - 1202			B-A12	28323KC020	
						ABS			9808 - 1202			B-B11	723222180
							AT	4WD			9808 - 1202		
											B-A12	28323KC021	
TW2	EN07V	660 SPI	MT	AT	4WD			9808 - 0107			B-A12	28323KC020	
											B-A12	28323KC021	
TW2	EN07F	660 MPI	MT	AT	4WD			0105 - 0908			B-A12	28323KC020	
											B-A12	28323KC021	
TW2	EN07Y	660 MSC	MT	AT	4WD			9808 - 0908			B-A12	28323KC020	
											B-A12	28323KC021	

ステラ

STELLA

RN1	EN07	660		CVT	2WD			0604 - 1104			B-A13	28323KG000 >TPE<		
							S/C			0604 - 1104			B-B13	28396KG000 >TPE<
RN2	EN07	660		CVT	4WD			0604 - 1104			B-A13	28323KG000 >TPE<		
							S/C			0604 - 1104			B-B13	28396KG000 >TPE<
LA100F	KF	660	EFI	CVT	2WD			1104 - 1206			B-B13	04425-B2110		
										1207 - 1412			—	04425-B2210
							ターボ			1108 - 1306			B-D03	04425-B2100
										1307 - 1412			—	04425-B2220
LA110F	KF	660	EFI	CVT	4WD			1104 - 1206			B-B13	04425-B2110		
										1207 - 1412			—	04425-B2210
							ターボ			1108 - 1306			B-D03	04425-B2100
										1307 - 1412			—	04425-B2220

デックス

DEX

M401F	K3-VE	1300			2WD			0810 - 1211			B-D03	04425-B1081 >TPE<
M411F	K3-VE	1300			4WD			0810 - 1211			B-D03	04425-B1081 >TPE<

トヨタ TOYOTA

日産 NISSAN

ホンダ HONDA

マツダ MAZDA

スバル SUBARU

三菱 MITSUBISHI

スズキ SUZUKI

ダイハツ DAIHATSU

いすゞ ISUZU

対照表-1

対照表-2

純正品番

品番順

年号表	西暦	94	95	96	97	98	99	00	01	02	03	04	05	06	07	08	09	10	11	12	13	14	15	16	17	18	19	20	21	22	23	24
	和暦	6	7	8	9	10	11	12	13	14	15	16	17	18	19	20	21	22	23	24	25	26	27	28	29	30	31/1	2	3	4	5	6

車両型式	ENG 型式 排気量 仕様	MT AT ドア	駆動 C/#	ABS	LSD	区分	適用年月	適用 情報	右 左	品番	(参考)純正品番
------	---------------------	----------------	-----------	-----	-----	----	------	----------	--------	----	----------

トレジア

TREZIA

NSP120X	1NR-FE 1300		CVT 2WD				1011 - 1603			B-Q08	04427-52890
NCP120X	1NZ-FE 1500		CVT 2WD				1011 - 1603		右	B-Q08	04427-52891
									左	—	04428-52850
NCP125X	1NZ-FE 1500		CVT 4WD				1011 - 1603		右	—	04427-12750
									左	—	04428-52860

ドミンゴ

DOMINGO

KJ6	EF10 1000		MT 4WD				8310 - 8801			—	723222051 723222052
KJ8	EF12 1200		MT 4WD				8606 - 8801			—	723222052
							8802 - 9405			B-A12	723222260
FA8	EF12 1200		MT , ECVT 4WD				9406 - 9811			B-A12	723222260 28323KC020

ビッグホーン

BIGHORN

UBS55	4JB1 2800		MT , AT 4WD				8812 - 9202			B-S02	8-94313-105-0
UBS69	4JG2 3100		MT 4WD				9112 - 9301			B-S02	8-94313-105-0
							9302 - 9803			—	8-94313-064-0 8-97117-221-0 8-97109-765-0
UBS25	6VD1 3200		AT 4WD				9203 - 9301			B-S02	8-94313-105-0
							9302 - 9803			—	8-94313-064-0 8-97117-221-0 8-97109-765-0

フォレスター

FORESTER

SF5	EJ20 2000 ターボ		MT , AT 4WD			C.S,T	9702 - 9706			B-E05	28023AC110 28023AA002
	DOHC		4WD			C/# ~ 022668	9706 - 9706			—	28023AC060 >TPE<
	SOHC		4WD			C/# 018513 ~	9706 - 9706			B-E05	28023AC110 28023AA002
			AT 4WD			C/# ~ 022668	9706 - 9706			—	28023AC060 >TPE<
SF9	EJ25 2500		AT 4WD			C/# 022669 ~	9707 - 0201			—	28023AC060 >TPE<
SG5	EJ20 2000		MT , AT 4WD			ABS BASE,X20	0202 - 0711			—	28023FC000 >TPE<
	SOHC		4WD			C/# 002001 ~	0402 - 0711			—	28323FE010 >TPE<
SG9	EJ25 2500		AT 4WD				0402 - 0711			—	28323FE010 >TPE<

プレオ(バン)

PLEO VAN

RV1	EN07S 660		MT , CVT 2WD				9810 - 0912			B-A12	723222260 28323KC020
RV2	EN07S 660		MT , CVT 4WD				9810 - 0912			B-A12	723222260 28323KC020

プレオ(ワゴン)

PLEO WAGON

RA1	EN07S (SOHC) 660		MT , CVT 2WD				9810 - 0808			B-A12	723222260 28323KC020
RA1	EN07U (SOHC) 660 MSC (マルチチャージ)		CVT 2WD			グレート L系	9810 - 0808			B-A12	28323KC020
RA1	EN07Z 660 MSC		MT , CVT 2WD			グレート R系	9810 - 0312			B-B11	723222180 723222350
RA2	EN07S (SOHC) 660		MT , CVT 4WD				9810 - 0808			B-A12	723222260 28323KC020
RA2	EN07U (SOHC) 660 MSC (マルチチャージ)		CVT 4WD			グレート L系	9810 - 0808			B-A12	28323KC020
RA2	EN07Z 660 MSC		MT , CVT 4WD			グレート R系	9810 - 0312			B-B11	723222180 723222350
L275F	KF 660		MT , CVT 2WD				1004 - 1803			B-D03	04425-B2100 >TPE<
L285B	KF 660		MT , CVT 4WD			法人積雪地仕様	1004 - 1803			B-D03	04425-B2100 >TPE<
							1004 - 1803			B-B13	04425-B2110 >TPE<

TOYOTA
トヨタ

NISSAN
日産

HONDA
ホンダ

MAZDA
マツダ

SUBARU
スバル

MITSUBISHI
三菱

SUZUKI
スズキ

DAIHATSU
ダイハツ

ISUZU
いすゞ

純正品番
対照表-1

品番
対照表-2

スバル

SUBARU

車両型式	ENG 型式	排気量	仕様	MT	AT	駆動 C/#	ABS	LSD	区分	適用年月	適用 情報	右 左	品番	(参考)純正品番
------	-----------	-----	----	----	----	-----------	-----	-----	----	------	----------	--------	----	----------

プレオ(ワゴン)

PLEO WAGON

L285F	KF	660	ターボ		CVT	4WD				1004 - 1803			B-D03	04425-B2100 >TPE<
				MT	CVT AT	4WD				1004 - 1803			B-B13	04425-B2110 >TPE<

ルクラ

LUCRA

L455F	KF	660			CVT	2WD				0912 - 1205	MJ		B-B13	04425-B2111 >TPE< 08030-K9000
			ターボ		CVT	2WD				0912 - 1401	MJ		B-D03	04425-B2100 >TPE< 08030-K9011
L465F	KF	660			CVT	4WD				0912 - 1205	MJ		B-B13	04425-B2111 >TPE< 08030-K9000
			ターボ		CVT	4WD				1001 - 1401	MJ		B-D03	04425-B2100 >TPE< 08030-K9011

レオーネバン('94.09~)

LEONE VAN ('94.09~)

CVFY10 (FV1A)	GA15DS	1500		MT	AT	2WD				9408 - 9705			B-E06	39241-50A28 39241-50A85
				MT		2WD				9705 - 9906			B-R01	39241-0M625
CVFY10 (FV1A)	GA15DE	1500			AT	2WD				9705 - 9906			B-E06	39241-50A91
CVENY10	CD20	2000D		MT		4WD				9705 - 0012			B-R01	39241-0M625
CVFNY10 (FV2A)	GA15DS	1500		MT		4WD				9404 - 9705			B-R01	39241-01E85 39241-0M625
CVSNY10 (FV9A)	CD17	1700		MT		4WD				9408 - 9705			B-R01	39241-01E85 39241-0M625
CVFY11 (FW1A)	QG15DE	1500		MT		2WD				9906 - 9908			B-R01	39241-0M625
										9908 - 0612			—	39241-8V125 >TPE<
					AT	2WD				9906 - 0007			B-E06	39241-50A92
										0007 - 0612			—	39241-23U25 >TPE< 39241-23U26
				MT	AT	2WD	ABS			9906 - 0612			B-Q01	39241-0M326
										0010 - 0612			—	39241-23U25 >TPE< 39241-23U26
										※ 0010 よりブーツは併用されています。				
CVENY11 (FWCA)	YD22DD	2200D		MT		4WD				9906 - 0308			B-Q01	39241-0M326
CVHNY11 (FW6A)	QG18DE	1800		MT	AT	4WD				9906 - 9907			B-R01	39241-0M625
										9907 - 0612			—	39241-8V125 >TPE< 39241-8V126

レガシィ・レガシィツーリングワゴン(BC,BF系)

LEGACY / LEGACY TOURING WAGON (BC,BF)

BC2	EJ18S	1800		MT	AT	2WD				8902 - 9109			B-Q02	28023AA020 28023AA022
						C/#		~ 021230		9110 - 9309			B-E05	28023AA001 28023AA002
						C/#		021231 ~						
BC3	EJ18S	1800		MT		4WD (I ⁺ -トルク)			Mi	8902 - 9309			B-Q02	28023AA020 28023AA022
				MT		4WD (トルク)			Ti	8902 - 9309			B-E05	28023AA000 28023AA002
					AT	4WD				8902 - 9309			B-E05	28023AA000 28023AA002
BC4	EJ20D	2000		MT	AT	2WD				8902 - 9303			—	28023AA041 28023AA044
BC4	EJ20#	2000		MT		2WD		VZ-Type R		9304 - 9309			—	28023AA044
						C/#		008827 ~						
					AT	2WD				9304 - 9309			B-Q02	28023AA022
						C/#		008827 ~						

トヨタ TOYOTA
日産 NISSAN
ホンダ HONDA
マツダ MAZDA
スバル SUBARU
三菱 MITSUBISHI
スズキ SUZUKI
ダイハツ DAIHATSU
いすゞ ISUZU
対照表-1 純正品番
対照表-2 品番順

年号表	西暦	94	95	96	97	98	99	00	01	02	03	04	05	06	07	08	09	10	11	12	13	14	15	16	17	18	19	20	21	22	23	24
	和暦	6	7	8	9	10	11	12	13	14	15	16	17	18	19	20	21	22	23	24	25	26	27	28	29	30	31/1	2	3	4	5	6

車両型式	ENG		MT	AT	駆動 C/#	ABS	LSD	区分	適用年月	適用 情報	右 左	品番	(参考)純正品番
	型式	排気量 仕様											

レガシィ・レガシィツーリングワゴン(BC,BF系)

LEGACY / LEGACY TOURING WAGON (BC,BF)

BC5	EJ20	2000	MT	4WD	C/#	~ 033095			8902 - 9109			B-Q02	28023AA020					
																	B-E05	28023AA002
						C/#	033096 ~		9110 - 9309									
				ターボ	MT	4WD	RS,RS-TYPE: R,RA		8902 - 9109				B-Q02	28023AA020				
							RS		9110 - 9205				B-E05	28023AA002				
							RS-TYPE: RA		9110 - 9205				B-Q02	28023AA022				
BC5	EJ20D	2000		AT	4WD	C/#	~ 022761		8902 - 9005			B-Q02	28023AA020					
																	B-E05	28023AA000 28023AA002
						C/#	022762 ~		9006 - 9105									
					AT	4WD	Brighton,VZ		9106 - 9309				B-E05	28023AA002				
	EJ20G	2000	ターボ		AT	4WD	C/#	033096 ~		8902 - 9109			B-Q02	28023AA020				
																		B-E05
						GT,GT-TYPE: S2		9110 - 9205										
BCA	EJ20	2000	MT	4WD	C/#	~ 002317			9005 - 9105			B-Q02	28023AA020					
																	B-Q02	28023AA020
														C/#	002318 ~		9006 - 9309	
BF3	EJ18	1800	MT	4WD (II*トタム)	C/#	~ 003268			8902 - 9309			B-Q02	28023AA020					
																	B-E05	28023AA000 28023AA002
														003269 ~		9304 - 9309		
BF4	EJ20	2000	AT	2WD	C/#	~ 003268			9206 - 9303			-	28023AA044					
																	B-Q02	28023AA022
														003269 ~		9304 - 9309		
BF5	EJ20	2000	MT	4WD	C/#	~ 051632			8902 - 9109			B-Q02	28023AA020					
																	B-E05	28023AA022
						C/#	051633 ~		9110 - 9309									
				AT	4WD	C/#	~ 021001		8902 - 9005				B-Q02	28023AA020				
							021002 ~		9006 - 9109				B-E05	28023AA000 28023AA002				
				ターボ	MT , AT	4WD	C/#	~ 051632		8910 - 9109			B-Q02	28023AA021				
BF7	EJ22E	2200		AT	4WD	C/#	~ 051633		9110 - 9309			B-E05	28023AA002					
																	B-Q02	28023AA022
						C/#	015636 ~		9110 - 9309									
				AT	4WD	C/#	~ 007912		8902 - 9005				B-Q02	28023AA020				
							007913 ~		9006 - 9309				B-E05	28023AA000 28023AA002				
						C/#	007913 ~		9006 - 9309				B-E05	28023AA000 28023AA002				
BFB	EJ22E	2200		AT	4WD			9206 - 9310				B-E05	28023AA002					

レガシィ・レガシィツーリングワゴン(BD,BG系)

LEGACY / LEGACY TOURING WAGON (BD,BG)

BD2	EJ18	1800	MT	2WD	C/#	~ 004041			9406 - 9507			B-Q02	28023AA022
				AT	2WD	C/#	~ 004041		9406 - 9507				
				MT , AT	2WD	C/#	004042 ~ 010000		9508 - 9707				B-E05
BD3	EJ18E	1800	MT , AT	4WD	C/#	~ 008000			9406 - 9707			B-E05	28023AC110
						C/#	010001 ~		9708 - 9811				
						C/#	008001 ~		9708 - 9811				

TOYOTA
トヨタ

NISSAN
日産

HONDA
ホンダ

MAZDA
マツダ

SUBARU
スバル

mitsubishi
三菱

SUZUKI
スズキ

DAIHATSU
ダイハツ

ISUZU
いすゞ

純正品番
対照表-1

品番
対照表-2

スバル

SUBARU

車両型式	ENG 型式 排気量 仕様	MT ドア	AT	駆動 C/#	ABS	LSD	区分	適用年月	適用 情報	右 左	品 番	(参考)純正品番
------	------------------	----------	----	-----------	-----	-----	----	------	----------	--------	-----	----------

レガシィ・レガシィツーリングワゴン(BD,BG系)

LEGACY / LEGACY TOURING WAGON (BD,BG)

BD4	EJ20E 2000	MT , AT	2WD	C/# ~ 004704				9310 - 9507			B-Q02	28023AA022
				C/# 004705 ~ 008000				9508 - 9707			B-E05	28023AC110 28023AA002
				AT 2WD C/# 008001 ~				9708 - 9811			—	28023AC060 >TPE<
BD5	EJ20# 2000	MT , AT	4WD	C/# ~ 029000				9310 - 9707			B-E05	28023AC110 28023AA002
				C/# 029001 ~				9708 - 9811			—	28023AC060 >TPE<
				ターボ MT , AT 4WD C/# ~ 029000				9310 - 9707			B-E05	28023AC110 28023AA002
BD9	EJ25D 2500	AT	4WD	C/# ~ 007000				9410 - 9707			B-E05	28023AC110 28023AA002
				C/# 007001 ~				9708 - 9811			—	28023AC060 >TPE<
BG2	EJ18E 1800	AT	2WD	C/# ~ 004000				9606 - 9707			B-E05	28023AC110 28023AA002
				C/# 004001 ~				9708 - 9811			—	28023AC060 >TPE<
BG3	EJ18E 1800	MT , AT	4WD	C/# ~ 031000				9406 - 9707			B-E05	28023AC110 28023AA002
				C/# 031001 ~				9708 - 9811			—	28023AC060 >TPE<
BG4	EJ20E 2000	MT , AT	2WD	C/# ~ 008896				9310 - 9507			B-Q02	28023AA022
				C/# 008897 ~ 020000				9508 - 9707			B-E05	28023AC110 28023AA002
				C/# 020001 ~				9708 - 9811			—	28023AC060 >TPE<
BG5	EJ20# 2000	MT , AT	4WD	C/# ~ 269000				9310 - 9707			B-E05	28023AC110 28023AA002
				C/# 269001 ~				9708 - 9811			—	28023AC060 >TPE<
				ターボ MT , AT 4WD C/# ~ 269000				9310 - 9707			B-E05	28023AC110 28023AA002
BG7	EJ22E 2200	AT	4WD	C/# 269001 ~				9708 - 9811			—	28023AC060 >TPE<
BG9	EJ25 2500	MT , AT	4WD	C/# ~ 093000				9310 - 9607			B-E05	28023AA002
				C/# 093001 ~				9410 - 9707			B-E05	28023AC110 28023AA002
								9708 - 9811			—	28023AC060 >TPE<
BGA	EJ20E 2000	AT	4WD	C/# ~ 009000				9310 - 9707			B-E05	28023AC110 28023AA002
				C/# 009001 ~				9708 - 9811			—	28023AC060 >TPE<
BGB	EJ22E 2200	AT	4WD	C/# ~ 010000				9310 - 9607			B-E05	28023AA002
				C/# 010001 ~				9410 - 9707			B-E05	28023AC110 28023AA002
								9708 - 9803			—	28023AC060 >TPE<
BGC	EJ25 2500	AT	4WD	C/# ~ 010000				9410 - 9707			B-E05	28023AC110 28023AA002
				C/# 010001 ~				9708 - 9803			—	28023AC060 >TPE<

レックス

REX

KH3	EN07 660	MT , ECVT	2WD	MSC MT , ECVT 2WD				9003 - 9203			B-A12	723222260
								9003 - 9203			B-B11	723222350
KH4	EN07 660	MT , ECVT	4WD	MSC MT , ECVT 4WD				9003 - 9203			B-A12	723222260
								9003 - 9203			B-B11	723222350

レックス コンビ

REX COMBI

KP3	EN07 660	MT , ECVT	2WD					9003 - 9202			B-A12	723222260
KP4	EN07 660	MT	4WD					9003 - 9202			B-A12	723222260

トヨタ

TOYOTA

日産

NISSAN

ホンダ

HONDA

マツダ

MAZDA

スバル

SUBARU

三菱

MITSUBISHI

スズキ

SUZUKI

ダイハツ

DAIHATSU

いすゞ

ISUZU

対照表-1

純正品番順

対照表-2

品番順

車名	ページ	車名	ページ
eK ワゴン(H80系)	98	ミニカ・ミニカエコノ・トッポ (H20系)	102
GTO	98	ミニカ・ミニカエコノ・トッポ (H30系)	102
エクリプス・エクリプススパイダー	98	ミニカ・トッポBJ(H40系)	102
ギャラン・エテルナ・エテルナ サヴァ (E30系)	98	ミニキャブ (U10系)	103
ギャランΣ・エテルナΣ (E10系)	99	ミニキャブ・ミニキャブ ブラボー (U40系)	103
キャンター	100	ミニキャブ・タウンボックス(U60系)	103
シグマ・ディアマンテ(F10系, F20系)	100	ミラージュ・ランサー バン	103
シャリオ(D0系)	100	ミラージュ・ランサー ワゴン	104
デボネア V	101	ミラージュ・2Dr ハッチバック	104
デリカ	101	ミラージュ 4Drセダン・ランサー(C60系)	104
トッポBJ ワイド(H40系)	101	ミラージュ 4Drセダン・ランサー(C70系)	104
パジェロミニ(H58系)	102	ローザ	105
ピスタチオ(H40系)	102		

TOYOTA
トヨタ

NISSAN
日産

HONDA
ホンダ

MAZDA
マツダ

SUBARU
スバル

mitsubishi
三菱

SUZUKI
スズキ

DAIHATSU
ダイハツ

ISUZU
いすゞ

純正品番順
対照表-1

品番順
対照表-2

車両型式	ENG 型式	排気量	仕様	MT	AT	駆動	ABS	LSD	区分	適用年月	適用 情報	右 左	品番	(参考)純正品番
------	-----------	-----	----	----	----	----	-----	-----	----	------	----------	--------	----	----------

eK ワゴン(H80系)

eK WAGON (H80)

H81W	3G83	660		MT	AT	2WD				0109 - 0609			—	MN114174
※ CV/Jメーカーにより選択														
H81W	3G83	660		MT	AT	4WD				0109 - 0609		NTN	B-B13	3817A052 ※代替シャフト (緑色塗装)
※ CV/Jメーカーにより選択														

eKワゴン用ドライブシャフトには、ジョイントタイプの違いにより、ブーツの設定は2種類ありますので実車に適合しているのか確認の上、ご使用ください。

ドライブシャフトの確認方法

	TJ TYPE	ETJ TYPE
純正品番	MN114174	3817A052

項目	TJ TYPE	ETJ TYPE
A 外輪の塗装	塗装なし	緑色塗装
B 外輪の刻印(アウター側)	"75L AC"	"EUJ75"
C 外輪の刻印(インナー側)	"TJ75"	"ETJ75"
D インナー側ブーツの山数	3	3
E インナー側外輪形状	丸型	花形

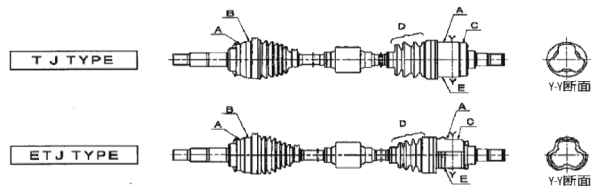

H82W	3G83	660		MT	AT	2WD				0609 - 1306		NTN	B-B13	3817A123
H82W	3G83	660		MT	AT	4WD				0609 - 1306		NTN	B-B13	3817A123

GTO

Z15A	6G72	3000	ターボ	MT	AT	4WD				9009 - 9112			—	MR222681 >TPE<
(バ'協含む)														
				5MT	4AT	4WD				9408 - 0008			—	MR222680 >TPE< MR222635
Z16A	6G72	3000		5MT	4AT	4WD				9009 - 9112			B-R04	MB837332
4WS														
										9201 - 9506			—	MR222680 >TPE< MR222635
			ターボ	5MT		4WD				9009 - 9112			B-S02	MB526400
4WS														
										9201 - 0008			—	MR222681 >TPE<
				4AT	4WD					9301 - 9305			—	MR222681 >TPE<
MR Special-Version														

エクリプス・エクリプススパイダー

ECLIPSE / ECLIPSE SPIDER

D22A	4G63	2000		MT	AT	2WD				8909 - 9502			B-Q01	MB526905
D27A	4G63	2000	ターボ	MT	AT	4WD				8909 - 9305			B-E04	MB526891 MB620240
D32A	4G63	2000	ターボ	MT	AT	2WD				9502 - 9810			—	MR222688 >TPE<
D38A	4G63	2000	ターボ	MT	AT	2WD				8909 - 9502			—	MR222688 >TPE<

ギャラン・エテルナ・エテルナ サヴァ (E30系)

GALANT / ETERNA / ETERNA SAVA (E30)

E31A	4G32	1600		MT	AT	2WD				8708 - 9209			B-D01	MB526862
E32A	4G37	1800		MT	AT	2WD				8708 - 8909			B-E03	MB620168
MPI														
				MT	AT	2WD				8708 - 9209			B-D01	MB526862
E32AR	4G37	1800		MT	AT	2WD				8802 - 9209			—	MB620225
E33A	4G63	2000		MT	AT	2WD				8708 - 9209			B-Q01	MB526905
E34A	4D65	1800		MT	AT	2WD				8802 - 9209			B-E03	MB620168
E34AR	4D65	1800		MT	AT	2WD				8802 - 9209			—	MB620225
E35A	4G67	1800		MT	AT	2WD				8903 - 9209			B-Q01	MB526905
E37A	4G37	1800		MT	AT	4WD				8809 - 9209			B-E04	MB620240

トヨタ

日産

ホンダ

マツダ

スバル

三菱

スズキ

ダイハツ

いすゞ

対照表-1

対照表-2

純正品番順

品番順

年号表	西暦	94	95	96	97	98	99	00	01	02	03	04	05	06	07	08	09	10	11	12	13	14	15	16	17	18	19	20	21	22	23	24
	和暦	6	7	8	9	10	11	12	13	14	15	16	17	18	19	20	21	22	23	24	25	26	27	28	29	30	31/1	2	3	4	5	6

車両型式	ENG 型式 排気量 仕様	MT ドア	AT	駆動 C/#	ABS	LSD	区分	適用年月	適用 情報	右 左	品番	(参考)純正品番
------	------------------	----------	----	-----------	-----	-----	----	------	----------	--------	----	----------

ギャラン・エテルナ・エテルナ サヴァ (E30系)

GALANT / ETERNA / ETERNA SAVA (E30)

E38A	4G63 2000	MT		4WD				8802 - 9209			B-E04	MB620240
E39A	4G63 2000	MT , AT		4WD				8709 - 9209			B-E04	MB620240

ギャランΣ・エテルナΣ (E10系)

GALANTΣ / ETERNAΣ (E10)

E11A	G32B 1600	MT-4S , AT	2WD		8403 - 8409						B-DO1	MB297351 MB620050	
				MT-4 × 2	2WD	8403 - 8409				B-E03	MB297370 MB297379		
				MT , AT	2WD	8410 - 8709				B-DO1	MB526440 MB620050		
E12A	G37B 1800	MT-4S	2WD		8308 - 8409						B-DO1	MB297351 MB620050	
						8410 - 8512		右	B-R04	MB297689	MB620060		
								左	B-Q01	MB297495	MB620056		
				MT-5S	2WD	8308 - 8512				B-DO1	MB297351 MB620050		
				MT-4 × 2	2WD	8308 - 8409				B-E03	MB297370 MB297925		
					AT-3S	2WD	8308 - 8409				B-DO1	MB297351 MB620050	
							8410 - 8512		右	B-R04	MB297689	MB620060	
								左	B-Q01	MB297495	MB620056		
						AT-4S	2WD	8405 - 8512				B-E03	MB297370 MB297379
						MT , AT	2WD	8601 - 8911				B-DO1	MB526057 MB620050
E12AR	G37B 1800	MT , AT	2WD		8403 - 8609						B-E03	MB526450 MB620053	MB297370 MB297379
						8610 - 8809				B-E03	MB526514		
E13A	G62B 1800	MT , AT	2WD		8308 - 8812						B-E03	MB526450 MB620053	MB297370 MB297379
						8901 - 8904		右	B-Q01	MB620056			
E14A	4D65 1800	MT , AT	2WD		8403 - 8709						B-E03	MB297564 MB297569	
E14AR	4D65 1800	MT , AT	2WD		8604 - 8609						B-E03	MB526450 MB620053	
						8610 - 8709				B-E03	MB526514		
E15A	G63B 2000	MT , AT	2WD		8308 - 8609						B-E03	MB297370 MB297925	MB297379 MB620053
						8610 - 9003		右	B-R04	MB526470	MB620060		
								左	B-Q01	MB526460	MB620056		
				ターボ	MT , AT	2WD	8308 - 8512		右	B-R04	MB297381	MB620060	
								左	B-E03	MB297370	MB297925		
							8601 - 8709		右	B-R04	MB297689	MB620060	
								左	B-Q01	MB297499	MB620056		
						MT , AT	2WD	8405 - 8409		右	B-R04	MB297689	MB620060
						ターボ / DASH エンジン				左	B-Q01	MB297495	MB620056
						MT , AT	2WD	8410 - 8512		右	B-R04	MB297689	MB620060
E15AK	G63B 2000	MT , AT	2WD		8610 - 8705						B-R04	MB526518 MB526828	
						8706 - 8706		右	B-R04	MB526828			
						8707 - 9007		左	B-Q01	MB526826			
												MR222972	>TPE<
E17A	6G71 2000	MT , AT	2WD		8610 - 9003					B-S02	MB526400		
E18A	6G72 3000	MT , AT	2WD		8904 - 9003					B-S02	MB526400		
E19A	4G93 1800	MT , AT	2WD		9512 - 9908						MR305445	>TPE<	

TOYOTA トヨタ
NISSAN 日産
HONDA ホンダ
MAZDA マツダ
SUBARU スバル
MITSUBISHI 三菱
SUZUKI スズキ
DAIHATSU ダイハツ
ISUZU いすゞ
純正品番
対照表-1
対照表-2

三菱

mitsubishi

トヨタ

TOYOTA

日産

NISSAN

ホンダ

HONDA

マツダ

MAZDA

スバル

SUBARU

三菱

MITSUBISHI

スズキ

SUZUKI

ダイハツ

DAIHATSU

いすゞ

ISUZU

対照表-1

純正品番順

対照表-2

品番順

車両型式	ENG 型式	排気量 仕様	MT ドア	AT	駆動 C/#	ABS	LSD	区分	適用年月	適用 情報	右 左	品番	(参考)純正品番
------	-----------	-----------	----------	----	-----------	-----	-----	----	------	----------	--------	----	----------

キャンター

CANTER

FD50	4M40	2800	MT	AT	4WD				9905 - 0206			—	MB886605
FD70	4M40	2800	MT	AT	4WD				0207 - 1306			—	MB886605
FG50EB/EBD	4M51	5200	MT	AT	4WD				9905 - 0206			B-S05	MB297943 MC891592
FG52	4M51	5200	MT		4WD				9905 - 0206			B-S05	MB297943
FG62	4M51	5200	MT	AT	4WD				9905 - 0206			B-S05	MB297943
FG68	4M51	5200	MT		4WD				9905 - 0206			B-S05	MB297943
FG70D/DB/DD	4M50	4900	MT		4WD				0407 - 1001			B-S05	MK449510
FG70EB/EBD	4M51	5200	MT		4WD				0206 - 0408			B-S05	MB297943 MK449510
FG72DB/DC/DE	4M50	4900	MT	AT	4WD				0407 - 0705			B-S05	MK449510
FG72EB/EC/EE	4M51	5200	MT	AT	4WD				0206 - 0408			B-S05	MB297943 MK449510
FG74D	4M50	4900	MT	AT	4WD				0706 - 1001			B-S05	MK449510
FG82DE	4M50	4900	MT		4WD				0407 - 0705			B-S05	MK449510
FG82EE	4M51	5200	MT		4WD				0206 - 0408			B-S05	MB297943 MK449510
FG84D	4M50	4900	MT		4WD				0706 - 1001			B-S05	MK449510
FG88DE	4M50	4900	MT		4WD				0407 - 0705			B-S05	MK449510
FG88EE	4M51	5200	MT		4WD				0206 - 0408			B-S05	MK449510

シグマ・ディアマンテ(F10系, F20系)

SIGMA / DIAMANTE (F10,F20)

F11A	6G71	2000	MT	AT	2WD				9010 - 9109			B-S02	MB526400
					C/#	~ 0000659							
F12A	6A12	2000	MT	AT	2WD				9110 - 9210			—	MR222681 >TPE<
					C/#	0000660 ~							
F13A	6G73	2500	MT	AT	2WD				9010 - 9109			B-S02	MB526400
					C/#	~ 0000526							
F13AK	6G73	2500	MT		2WD				9110 - 9411			—	MR222681 >TPE<
					C/#	0000528 ~							
F15A	6G73	2500		AT	2WD				9010 - 9109			B-S02	MB526400
					C/#	~ 0001317							
F17A	6G72	3000		AT	2WD				9110 - 9411			—	MR222681 >TPE<
					C/#	0001320 ~							
F25A	6G73	2500		AT	2WD				9010 - 9109			B-R04	MB837332
					C/#	~ 0000348							
F27A	6G72	3000		AT	4WD				9110 - 9411			—	MR222682 >TPE<
					C/#	0000464 ~							
F27A	6G72	3000		AT	4WD				9002 - 9109			B-R04	MB837332
					C/#	~ 0000435							
F27A	6G72	3000		AT	4WD				9110 - 9411			—	MR222680 >TPE<
					C/#	0000436 ~							

シャリオ(D0系)

CHARIOT (DO)

D02W	G32B	1600	MT		2WD				8301 - 8405			B-D01	MB297190
										NTN	左	B-D01	MB297190
										MMC	左	—	MB297191
										NTN		B-D01	MB297351 MB526057 MB526440 MB620050
								8406 - 8608			—	MB297337	
												—	

※左側 CV/J メーカーにより選択

※ CV/J メーカーにより選択

年号表	西暦	94	95	96	97	98	99	00	01	02	03	04	05	06	07	08	09	10	11	12	13	14	15	16	17	18	19	20	21	22	23	24
	和暦	6	7	8	9	10	11	12	13	14	15	16	17	18	19	20	21	22	23	24	25	26	27	28	29	30	31/1	2	3	4	5	6

車両型式	ENG 型式	排気量	仕様	MT	AT	駆動 C/#	ABS	LSD	区分	適用年月	適用 情報	右 左	品番	(参考)純正品番
------	-----------	-----	----	----	----	-----------	-----	-----	----	------	----------	--------	----	----------

シャリオ(D0系)

CHARIOT (DO)

D03W	G62B	1800	ターボ	MT	AT	2WD			8301 - 8405		右 左	B-D01	MB297190	
				MT	AT	2WD						B-E03	MB297389 MB176870	MB297429
												B-R04	MB297689	MB620060
									8406 - 8608			B-E03	MB297429	
D05W	G37B	1800		MT	AT	2WD			8406 - 9103			B-D01	MB297351 MB526338	MB620050 MB526491
D08W	G63B	2000		MT		4WD			8406 - 8608			B-R04	MB297689 MB620060	
												B-S02	MB526447	
D09W	4D56	1800		MT		2WD			8409 - 8608			B-E03	MB176870 MB297429	
												B-E03	MB297379 MB297569	MB620053

デボネア V

DEBONAIR V

S11A	6G71	2000			AT	2WD			8607 - 9104			B-S02	MB526400 MB526881			
S12A	6G72	3000			AT	2WD			8607 - 8908			B-S02	MB526400			
												DOHC	AT	2WD	-	MB620302 MB936893
												SOHC	AT	2WD	B-S02	MB526400
S12AG	6G72	3000			AT	2WD		特別仕様車	8610 - 8908			B-S02	MB526400			

デリカ(MAZDA・ボンゴ OEM車)

DELICA

SK22LM	R2	2200		MT		4WD			9910 - 0312			B-Q01	MQ901070
SK22MM	R2	2200		MT	AT	4WD			9910 - 0312			B-Q01	MQ901070
SK56MM	WL	2500		MT	AT	4WD			9910 - 0511			B-E03	MQ901077
SK82LM	F8E	1800		MT		4WD			0208 - 1007			B-Q01	MQ901070
SK82MM	F8E	1800		MT	AT	4WD			0312 - 1007			B-Q01	MQ901070
SKF2LM	RF	2000		MT		4WD			0312 - 1007			B-Q01	MQ901070
SKF2MM	RF	2000			AT	4WD			0312 - 0708			B-Q01	MQ901070
												MT	4WD
SKF6MM	RF	2000		MT	AT	4WD			0511 - 0708			B-E03	MQ908434

トップBJワイド(H40系)

TOPPO BJ WIDE (H40)

H43A	4A31	1100			AT	2WD			9811 - 0105			-	MR486290	
												NTN	B-B13	3817A052 ※代替シャフト(緑色塗装)
H48A	4A31	1100			AT	4WD			9811 - 0105			-	MR486290	
												NTN	B-B13	3817A052 ※代替シャフト(緑色塗装)
H82A	3G83	660			AT	2WD			0809 - 1309			NTN	B-B13	3817A123 ※代替シャフト(緑色塗装)
												AT	4WD	NTN

トップBJワイド用ドライブシャフトには、ジョイントタイプの違いにより、ブーツの設定は2種類ありますので実車に適合しているのか確認の上、ご使用ください。

ドライブシャフトの確認方法

項目	DOJ TYPE2	ETJ TYPE
A 外輪の塗装	塗装なし	緑色塗装
B 外輪の刻印(アウター側)	"75L AC"	"EUJ75"
C 外輪の刻印(インナー側)	"DOJ75"	"ETJ75"
D インナー側ブーツの山数	3	3
E インナー側外輪形状	丸型	花形

	DOJ TYPE2	ETJ TYPE
純正品番	MR486290	3817A052

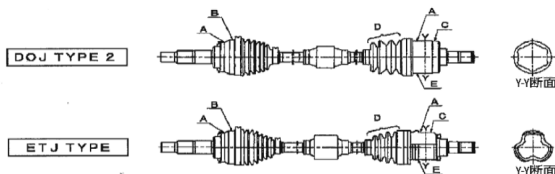

TOYOTA トヨタ
NISSAN 日産
HONDA ホンダ
MAZDA マツダ
SUBARU スバル
MITSUBISHI 三菱
SUZUKI スズキ
DAIHATSU ダイハツ
ISUZU いすゞ
純正品番順
対照表-1
対照表-2
品番順

三菱

MITSUBISHI

車両型式	ENG 型式 排気量 仕様	MT AT ドア	駆動 C/#	ABS	LSD	区分	適用年月	適用 情報	右 左	品番	(参考)純正品番
------	------------------	-------------	-----------	-----	-----	----	------	----------	--------	----	----------

パジェロミニ(H58系)

PAJERO MINI (H58)

H58A	4A30 660	MT , AT	4WD				9808 - 0505			—	MR967112 MR967113
							0505 - 1206	NTN		B-B13	3817A052

ピスタチオ(H40系)

PISTACHIO (H40)

H44A	4A31 1100	MT , AT	2WD				9909 - 0012			—	MR534995 MN114174
								NTN		B-B13	3817A052 ※代替シャフト(緑色塗装)

※ CV/J メーカーにより選択

ピスタチオ用ドライブシャフトには、ジョイントタイプの違いにより、ブーツの設定は2種類ありますので実車に適合しているのか確認の上、ご使用ください。

ドライブシャフトの確認方法

項目	TJ TYPE	ETJ TYPE
A 外輪の塗装	塗装なし	緑色塗装
B 外輪の刻印(アウター側)	"75L AC"	"EUJ75"
C 外輪の刻印(インナー側)	"TJ75"	"ETJ75"
D インナー側ブーツの山数	3	3
E インナー側外輪形状	丸型	花形

純正品番	TJ TYPE	ETJ TYPE
	MN114174	3817A052

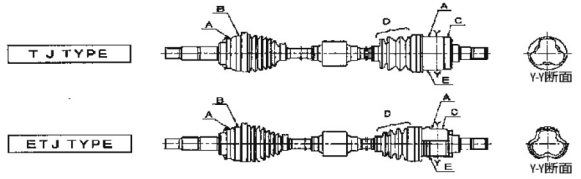

ミニカ・ミニカエコノ・トップ (H20系)

MINICA / MINICA ECONO / TOPPO (H20)

H22A	3G83 660	MT , AT	2WD				9001 - 9308			B-A12	MB620542
		ターボ	MT , AT	2WD			9008 - 9308			B-C02	MB886698
H22V	3G83 660	MT , AT	2WD				9001 - 9308			B-A12	MB620542
H22VW	3G83 660	MT , AT	2WD				9001 - 9510			B-A12	MB620542
H27A	3G83 660	MT , AT	4WD				9001 - 9308			B-A12	MB620542
		ターボ	MT , AT	4WD			9008 - 9308			B-C02	MB886698
H27V	3G83 660	MT , AT	4WD				9001 - 9308			B-A12	MB620542
H27VW	3G83 660	MT	4WD				9008 - 9510			B-A12	MB620542

ミニカ・ミニカエコノ・トップ (H30系)

MINICA / MINICA ECONO / TOPPO (H30)

H31A	4A30 660	MT , AT	2WD				9308 - 9808			B-A12	MB620542
		ターボ	MT , AT	2WD			9308 - 9808			B-C02	MB886698
H32A	3G83 660	MT , AT	2WD				9308 - 9809			B-A12	MB620542
H32V	3G83 660	MT , AT	2WD				9308 - 9809			B-A12	MB620542
H36A	4A30 660	MT , AT	4WD				9308 - 9808			B-A12	MB620542
		ターボ	MT , AT	4WD			9308 - 9808			B-C02	MB886698
H37A	3G83 660	MT , AT	4WD				9510 - 9809			B-A12	MB620542
H37V	3G83 660	MT , AT	4WD				9308 - 9809			B-A12	MB620542

ミニカ・トップBJ(H40系)

MINICA / TOPPO BJ (H40)

H41A	4A30 660	ターボ	MT , AT	2WD			9808 - 0207			—	MR486290
								NTN		B-B13	3817A052 ※代替シャフト(緑色塗装)
H42A	3G83 660	MT , AT	2WD				9808 - 0307			—	MR486280 MR534523 MN113225
								NTN		B-B13	3817A052 ※代替シャフト(緑色塗装)
H42V	3G83 660	MT , AT	2WD				9912 - 0307			—	MR534523 MN113225
								NTN		B-B13	3817A052 ※代替シャフト(緑色塗装)

※ CV/J メーカーにより選択

トヨタ TOYOTA
日産 NISSAN
ホンダ HONDA
マツダ MAZDA
スバル SUBARU
三菱 MITSUBISHI
スズキ SUZUKI
ダイハツ DAIHATSU
いすゞ ISUZU
純正品番
参照表-1
参照表-2
品番順

年号表	西暦	94	95	96	97	98	99	00	01	02	03	04	05	06	07	08	09	10	11	12	13	14	15	16	17	18	19	20	21	22	23	24
	和暦	6	7	8	9	10	11	12	13	14	15	16	17	18	19	20	21	22	23	24	25	26	27	28	29	30	31/1	2	3	4	5	6

車両型式	ENG 型式 排気量 仕様	MT AT ドア	駆動 C/#	ABS	LSD	区分	適用年月	適用 情報	右 左	品番	(参考)純正品番
------	------------------	----------------	-----------	-----	-----	----	------	----------	--------	----	----------

ミニカ・トップBJ(H40系)

MINICA / TOPPO BJ (H40)

H46A	4A30 660	MT , AT	4WD				9808 - 0207			—	MR486290
								NTN		B-B13	3817A052 ※代替えシャフト (緑色塗装)
※ CV/J メーカーにより選択											
H47A	3G83 660	MT , AT	4WD				9801 - 0307			—	MR486280 MR534523 MN113225
								NTN		B-B13	3817A052 ※代替えシャフト (緑色塗装)
※ CV/J メーカーにより選択											
H47V	3G83 660	MT , AT	4WD				9912 - 0307			—	MR534523 MN113225
								NTN		B-B13	3817A052 ※代替えシャフト (緑色塗装)
※ CV/J メーカーにより選択											

ミニカ/トップBJ用ドライブシャフトには、ジョイントタイプの違いにより、ブーツの設定は3種類ありますので実車に適合しているのが確認の上、ご使用ください。

ドライブシャフトの確認方法

項目	DOJ TYPE1	DOJ TYPE2	ETJ TYPE
A 外輪の塗装	塗装なし	塗装なし	緑色塗装
B 外輪の刻印(アウター側)	"71L AC"	"75L AC"	"EUJ75"
C 外輪の刻印(インナー側)	刻印無し	"DOJ75"	"ETJ75"
D インナー側ブーツの山数	2	3	3
E インナー側外輪形状	プレス外輪	丸型	花形

	DOJ TYPE1	DOJ TYPE2	ETJ TYPE
純正品番	MN113225 MR534523	MR486290	3817A052

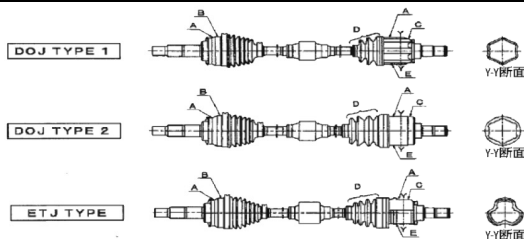

ミニキャブ (U10系)

MINICAB (U10)

U19T	3G83 660	MT	4WD				9001 - 9011			B-B11	MB526459
U19V											

ミニキャブ・ミニキャブ ブラボー (U40系)

MINICAB / MINICAB BRAVO (U40)

U42T	3G83 660	MT , AT	4WD				9012 - 9908			B-B11	MB886947
U42TP	3G83 660	MT	4WD				9401 - 9908			B-B11	MB886947
U42V	3G83 660	MT , AT	4WD				9012 - 9908			B-B11	MB886947
U44V	4A30 660	MT , AT	4WD				9401 - 9908			B-B11	MB886947

ミニキャブ・タウンボックス(U60系)

MINICAB / TOWNBOX (U60)

U62T	3G83 660	MT , AT	4WD				9811 - 0409			—	MR593038 MN114232
							0410 - 1312	NTN	B-B13	3817A052	
U62TP	3G83 660	MT , AT	4WD				9811 - 0409			—	MR593038 MN114232
							0410 - 1312	NTN	B-B13	3817A052	
U62V	3G83 660	MT , AT	4WD				9811 - 0409			—	MR593038 MN114232
							0410 - 1312	NTN	B-B13	3817A052	
U62W	3G83 660	MT , AT	4WD				9811 - 0409			—	MR593038 MN114232
							0410 - 1110	NTN	B-B13	3817A052	
U64W	4A30 660	MT , AT	4WD				9811 - 0209			—	MR593038 MN114232

ミラージュ・ランサーバン

MIRAGE / LANCER VAN

C11V	G13B 1300	MT , AT	2WD				8502 - 8705			—	MB297338 MB297337
							8706 - 9203	MMC		MB297337	
								NTN	B-D01	MB526491 MB620050 MB526338	
※ CV/J メーカーにより選択											

TOYOTA トヨタ
NISSAN 日産
HONDA ホンダ
MAZDA マツダ
SUBARU スバル
MITSUBISHI ミツビシ
SUZUKI スズキ
DAIHATSU ダイハツ
ISUZU いすゞ
純正品番順
対照表-1
対照表-2

三菱

MITSUBISHI

車両型式	ENG 型式 排気量 仕様	MT ドア	AT ドア	駆動 C/#	ABS	LSD	区分	適用年月	適用 情報	右 左	品番	(参考)純正品番
------	------------------	----------	----------	-----------	-----	-----	----	------	----------	--------	----	----------

トヨタ
TOYOTA

日産
NISSAN

ホンダ
HONDA

マツダ
MAZDA

スバル
SUBARU

三菱
MITSUBISHI

スズキ
SUZUKI

ダイハツ
DAIHATSU

いすゞ
ISUZU

対照表-1
純正品番順

対照表-2
品番順

ミラージュ・ランサー バン

MIRAGE / LANCER VAN

C12V	G15B 1500	MT	AT	2WD				8502 - 8705			—	MB297337
								8706 - 9203	MMC		—	MB297337
								※ CV/J メーカーにより選択				
C14V	4D65 1800	MT		2WD				8511 - 9203	MMC		—	MB297337
								8806 - 9203	NTN	B-E03	MB526378	
								※ CV/J メーカーにより選択				
C32V	G15B 1500	MT		4WD				8610 - 9203			B-D01	MB526491 MB620050
C34V	4D65 1800	MT		4WD				8610 - 9203			B-D01	MB526491 MB620050

ミラージュ・ランサー ワゴン

MIRAGE / LANCER WAGON

C12W	G15B 1500	MT	AT	2WD				8502 - 9203	MMC		—	MB297337
								8706 - 9203	NTN	B-D01	MB526491 MB526338	MB620050
								※ CV/J メーカーにより選択				
C14W	4D65 1800	MT		2WD				8502 - 8805	MMC		—	MB297337
								8806 - 9203	NTN	B-E03	MB526378	
C34W	4D65 1800	MT		4WD				8806 - 9203			B-D01	MB526491 MB620050
C37W	4G37 1800	MT		4WD				8610 - 9203			B-D01	MB526491 MB620050

ミラージュ・2Dr ハッチバック

MIRAGE 2DR HATCH BACK

C51A	4G13 1300	MT	AT	2WD				8709 - 9108	MMC		—	MB297337
									NTN	B-D01	MB526862	
								※ CV/J メーカーにより選択				
C52A	4G15 1500	MT	AT	2WD				8709 - 9108	MMC		—	MB297337
									NTN	B-D01	MB526862	
								※ CV/J メーカーにより選択				
C53A	4G61 1600	MT		2WD				8709 - 9108		右	B-E03	MB526912
									左	B-E04	MB526891	MB620240
										B-Q01	MB526901 MB526905	
		ターボ	MT	2WD				8709 - 9108			B-E04	MB526891 MB620240
			AT	2WD				8709 - 9108			B-E04	MB526891 MB620240
C82A	4G15 1500	MT	AT	4WD				8909 - 9108			B-D01	MB620050
C83A	4G61 1600	MT	AT	4WD				8909 - 9108			B-E04	MB620240

ミラージュ 4Drセダン・ランサー(C60系)

MIRAGE 4DR SEDAN / LANCER (C60)

C61A	4G13 1300	MT	AT	2WD				8712 - 9108	MMC		—	MB297337
									NTN	B-D01	MB526862	
								※ CV/J メーカーにより選択				
C62A	4G15 1500	MT	AT	2WD				8712 - 9108	MMC		—	MB297337
									NTN	B-D01	MB526862	
								※ CV/J メーカーにより選択				
C63A	4G61 1600	MT		2WD				8712 - 9108		右	B-E03	MB526912
									左	B-E04	MB526891	MB526891
										B-E04	MB526891 MB620240	
		ターボ	MT	2WD				8712 - 8909		右	B-Q01	MB526901
										左	B-Q01	MB526905
C64A	4D65 1800	MT	AT	2WD				8712 - 9108			—	MB297337

ミラージュ 4Drセダン・ランサー(C70系)

MIRAGE 4DR SEDAN / LANCER (C70)

C72A	4G15 1500	MT	AT	4WD				8712 - 9108			B-D01	MB526491 MB620050
C73A	4G61 1600	MT	AT	4WD				8712 - 9108			B-E04	MB526891 MB620240
C74A	4D65 1800	MT		4WD				8805 - 9108			B-D01	MB620050

年号表	西暦	94	95	96	97	98	99	00	01	02	03	04	05	06	07	08	09	10	11	12	13	14	15	16	17	18	19	20	21	22	23	24
	和暦	6	7	8	9	10	11	12	13	14	15	16	17	18	19	20	21	22	23	24	25	26	27	28	29	30	31/1	2	3	4	5	6

車両型式	ENG			MT	AT	駆動 C/#	ABS	LSD	区 分	適用年月	適用 情報	右 左	品 番	(参考)純正品番
	型式	排気量	仕様	ドア										

ローザ													ROSA				
BG64DG	4M50	4900		MT	AT	4WD				0409 - 1002			B-S05	MK449510			

TOYOTA
トヨタ

NISSAN
日産

HONDA
ホンダ

MAZDA
マツダ

SUBARU
スバル

mitsubishi
三菱

SUZUKI
スズキ

DAIHATSU
ダイハツ

ISUZU
いすゞ

純正品番順
対照表-1

品番順
対照表-2

Memo

トヨタ
TOYOTA

日産
NISSAN

ホンダ
HONDA

マツダ
MAZDA

スバル
SUBARU

三菱
MITSUBISHI

スズキ
SUZUKI

ダイハツ
DAIHATSU

いすゞ
ISUZU

対照表-1
純正品番順

対照表-2
品番順

Series of horizontal dashed lines for memo writing.

スズキ

車載掲載ページ

車名	ページ	車名	ページ
Kei	108	カルタス クレセント・ワゴン	113
Kei・Kei ワークス	108	キャリー・エブリィ('90.03~)	113
MRワゴン	108	キャリー・エブリィ('91.09~)	113
MRワゴン MF22S系	108	キャリー・エブリィ('99.01~)	114
MRワゴン MF33S系	109	グランドエスクード('00.12~)	114
X-90	109	シボレーMW	114
アルト('90.03~)	109	スィフト(HT系)	114
アルト('91.09~)	109	セルボ	114
アルト('94.12~)	109	セルボ モード('90.07~)	115
アルト('98.10~)	110	セルボ モード('91.09~)	115
アルト('00.12~)	110	ツイン	115
アルト(HA24S,HA24V)	110	パレット	116
アルト(HA25S,HA25V)	111	ランディー	116
アルト ハッスル	111	ワゴンR	116
アルト ラバン	111	ワゴンR('98.10~)	116
アルト ワークス('98.10~)	112	ワゴンR('00.12~)	117
エスクード	112	ワゴンR MH21S系('03.09~)	117
エスクード('97.11~)	112	ワゴンR MH22S系('07.02~)	117
エブリィ プラス・ランディー	112	ワゴンR ソリオ・ソリオ	118
カルタス('88.09~)	113	ワゴンR プラス	118
カルタス クレセント	113	ワゴンR ワイド	118

TOYOTA
トヨタ

NISSAN
日産

HONDA
ホンダ

MAZDA
マツダ

SUBARU
スバル

MITSUBISHI
三菱

SUZUKI
スズキ

DAIHATSU
ダイハツ

ISUZU
いすゞ

純正品番順
対照表-1

品番順
対照表-2

年号表	西暦	94	95	96	97	98	99	00	01	02	03	04	05	06	07	08	09	10	11	12	13	14	15	16	17	18	19	20	21	22	23	24
	和暦	6	7	8	9	10	11	12	13	14	15	16	17	18	19	20	21	22	23	24	25	26	27	28	29	30	31/1	2	3	4	5	6

車両型式	ENG			MT	AT	駆動	ABS	LSD	区分	適用年月	適用情報	右左	品番	(参考)純正品番
	型式	排気量	仕様											

MRワゴン MF22S系

MR WAGON MF22S

MF22S	K6A	660	AT	4WD	C/# ~ 156253			0512 - 0612			B-B13	44118-58J50	>TPE<
					C/# 156254 ~							0701 - 1009	B-C03
	ターボ		AT	4WD	C/# ~ 607261			0512 - 0612			B-B13	44118-58J50	>TPE<
					C/# 607262 ~							0612 - 1009	B-C03

MRワゴン MF33S系

MR WAGON MF33S

MF33S	R06A	660	CVT	2WD				1010 - 1603			-	44118-50M00	>TPE<
					ターボ							1010 - 1603	-
			CVT	4WD				1010 - 1603		右	-	44118-50M20	44118-72M50
					ターボ							1010 - 1603	左

X-90

LB11S	G16A	1600	MT , AT	4WD				9510 - 9712			B-D01	44133-60A10
-------	------	------	---------	-----	--	--	--	-------------	--	--	-------	-------------

アルト('90.03~)

ALTO ('90.03~)

CL21V	F6A	660	MT , AT	2WD				9003 - 9109			B-A12	44118-70B10	44118-70B11
CM21V	F6A	660	MT	4WD				9003 - 9109			B-A12	44118-70B10	
CN21S	F6A	660	MT , AT	2WD				9003 - 9109			B-A12	44118-70B10	44118-70B11
					ターボ							9003 - 9109	B-B11
CP21S	F6A	660	MT	4WD				9003 - 9109			B-A12	44118-70B10	
					AT							9101 - 9109	B-B11
			ターボ	MT				9003 - 9109			B-B11	44118-70B50	

アルト('91.09~)

ALTO ('91.09~)

CL22V	F6A	660	MT , AT	2WD				9109 - 9411			B-A12	44119-70B30	44118-70B11
CM22V	F6A	660	MT	4WD				9109 - 9411			B-A12	44118-70B10	
					ターボ							9109 - 9411	B-B11
CR22S	F6A	660	MT , AT	2WD				9109 - 9411			B-A12	44119-70B30	44118-70B11
					ターボ							9109 - 9411	B-B11
CS22S	F6A	660	MT	4WD				9109 - 9411			B-A12	44118-70B10	
					AT							9109 - 9411	B-B11
			ターボ	MT				9109 - 9411			B-B11	44118-70B50	

アルト('94.12~)

ALTO ('94.12~)

HA11S	F6A	660	MT , AT	2WD				9412 - 9809			B-A11	44118-60DA0			
					ターボ							9412 - 9809	B-B11	44118-60DD0	44118-60DD1
HB11S	F6A	660	MT	4WD	C/# 100001 ~ 260000			9704 - 9809			B-A11	44118-60DC0			
					C/# 600001 ~ 700000										
														-	
					3Dr							4WD			44118-60D60
			AT	4WD	C/# 260001 ~ 700001			9411 - 9809			B-B11	44118-62D01	44118-62D11		
					C/# 180001 ~										
			ターボ	MT				9412 - 9809			B-B11	44118-60DD0	44118-60DD1		

TOYOTA
トヨタ

NISSAN
日産

HONDA
ホンダ

MAZDA
マツダ

SUBARU
スバル

MITSUBISHI
三菱

SUZUKI
スズキ

DAIHATSU
ダイハツ

ISUZU
いすゞ

純正品番
対照表-1

品番
対照表-2

スズキ

SUZUKI

トヨタ TOYOTA
日産 NISSAN
ホンダ HONDA
マツダ MAZDA
スバル SUBARU
三菱 MITSUBISHI
スズキ SUZUKI
ダイハツ DAIHATSU
いすゞ ISUZU
対照表-1 純正品番順
対照表-2 品番順

車両型式	ENG 型式	排気量	仕様	MT	AT	駆動 C/#	ABS	LSD	区分	適用年月	適用 情報	右 左	品番	(参考)純正品番
------	-----------	-----	----	----	----	-----------	-----	-----	----	------	----------	--------	----	----------

アルト('94.12~)													ALTO ('94.12~)												
HA21S	K6A	660	ターボ	MT	AT	2WD				9412 - 9809			B-B11	44118-60DD0 44118-62D11											
HB21S	K6A	660	ターボ	MT		4WD				9412 - 9809			B-B11	44118-60DD0 44118-60DD1											
HC11V	F6A	660		MT	AT	2WD				9412 - 9809			B-A11	44118-60DA0											
HD11V	F6A	660		MT		4WD	C/#	100001 ~ 260000		9412 - 9704			B-A11	44118-60DC0											
								260001 ~		9704 - 9809			-	44118-60D60											

アルト('98.10~)													ALTO ('98.10~)												
HA12S	F6A	660		MT	AT	2WD	C/#	3Dr,5Dr		9810 - 0012			-	44118-76G50 >TPE< 44118-76G51											
								ターボ		9903 - 0012			B-C03	44118-76G10 44118-76G20											
								5Dr	AT	2WD			B-B12	44118-76G00											
									C/#		~ 640000		右	B-C03	44118-76G30										
													左	B-C03	44118-76G30										
HA12S	F6A	660		MT	AT	4WD		C/ 640001 ~		9810 - 0012			B-C03	44118-76G10 44118-76G30											
HA12V	F6A	660		MT	AT	2WD				9810 - 0012			-	44118-76G50 >TPE< 44118-76G51											
HA12V	F6A	660		MT	AT	4WD				9810 - 0012			B-C03	44118-76G10 44118-76G30											
HA22S	K6A	660		MT	AT	2WD	C/#			9810 - 0110			-	44118-76G50 >TPE< 44118-76G51											
								CVT	2WD			9905 - 0110			B-B12	44118-76G40									
HA22S	K6A	660			AT	4WD		C/# 610001 ~		9910 - 0110			B-C03	44118-76G10 44118-76G30											

アルト('00.12~)													ALTO ('00.12~)												
HA23S	K6A	660		MT		2WD	C/#	100001 ~ 104892		0012 - C/#			-	44118-76G51 >TPE<											
								600001 ~ 658522																	
								リンパノエンジン	5Dr	C/# 900001 ~ 900132															
									MT	2WD		C/# - 0409	NTN	B-B12	44118-84G00										
									3Dr	C/# 104893 ~															
									5Dr	C/# 658523 ~															
								リンパノエンジン	5Dr	C/# 900133 ~															
											* CV/J メーカーにより選択														
									AT	2WD		0012 - C/#				44118-76G51 >TPE<									
									3Dr	C/# 100001 ~ 105273															
	5Dr	C/# 600001 ~ 660662																							
	AT	2WD		C/# - 0409	NTN	B-B12	44118-84G10																		
	3Dr	C/# 105274 ~																							
	5Dr	C/# 660663 ~																							
			* CV/J メーカーにより選択																						
	CVT	2WD		0104 - 0204				B-B12	44118-76G40																
HA23S	K6A	660		MT	AT	4WD				0012 - 0409			B-C03	44118-76G10 44118-76G20 44118-76G30											
HA23V	K6A	660		MT		2WD	C/#	100001 ~ 147525		0012 - C/#			-	44118-76G51 >TPE<											
										C/# - 0501	NTN	B-B12	44118-84G00												
										C/# 147526 ~						44118-76G51 >TPE<									
										* CV/J メーカーにより選択															
									AT	2WD		0012 - C/#				44118-76G51 >TPE<									
									C/# 100001 ~ 149993																
									C/# 149994 ~			C/# - 0501	NTN	B-B12	44118-84G10										
		* CV/J メーカーにより選択						44118-76G51 >TPE<																	
HA23V	K6A	660		MT	AT	4WD		C/# 100001 ~		0012 - 0501			B-C03	44118-76G10 44118-76G20 44118-76G30											

アルト(HA24S,HA24V)													ALTO (HA24S,HA24V)												
HA24S	K6A	660		MT	AT	2WD	C/#	~ 533709		0409 - 0701			B-A13	44118-58J00 >TPE< 44118-58JA0 44118-58JB0											
										0701 - 0912			B-C03	44118-58J01 44118-58J11 44118-58JA1 44118-58JB1											
								C/# 533710 ~																	

年号表	西暦	94	95	96	97	98	99	00	01	02	03	04	05	06	07	08	09	10	11	12	13	14	15	16	17	18	19	20	21	22	23	24
	和暦	6	7	8	9	10	11	12	13	14	15	16	17	18	19	20	21	22	23	24	25	26	27	28	29	30	31/1	2	3	4	5	6

車両型式	ENG 型式 排気量 仕様	MT AT ドア	駆動 C/#	ABS	LSD	区分	適用年月	適用 情報	右 左	品番	(参考)純正品番
------	------------------	----------------	-----------	-----	-----	----	------	----------	--------	----	----------

アルト(HA24S,HA24V)

ALTO (HA24S,HA24V)

HA24S	K6A	660	MT	4WD	C/#	~ 533709	0409 - 0701			B-B13	44118-58J50 >TPE<	
							0701 - 0912			B-C03	44118-58J51 44118-53J52	
							0409 - 0701			B-B13	44118-58J50 >TPE<	
				3AT	4WD	C/#	~ 240403	0701 - 0912			B-C03	44118-58J51 44118-58JD1 44118-58JD2
								0409 - 0701			B-B13	44118-58J50 >TPE<
								0701 - 0912			B-C03	44118-58J51 44118-58JD1 44118-58JD2
4AT	4WD	C/#	~ 533709	0409 - 0701			B-B13	44118-58J50 >TPE<				
				0701 - 0912			B-C03	44118-58J51 44118-58JD1 44118-58JD2				
HA24V	K6A	660	MT , AT	2WD	C/#	100001 ~ 151354	0409 - 0701			B-A13	44118-58J00 >TPE< 44118-58JA0 44118-58JB0	
							0701 - 0912			B-C03	44118-58J01 44118-58J11 44118-58JA1 44118-58JB1	
HA24V	K6A	660	MT , AT	4WD	C/#	100001 ~ 151354	0409 - 0701			B-B13	44118-58J50 >TPE<	
							0701 - 0912			B-C03	44118-58J51 44118-58JD1	

アルト(HA25S,HA25V)

ALTO (HA25S,HA25V)

HA25S	K6A	660	MT	2WD	C/#	700001 ~	0909 - 1107			B-C03	44118-70K20 44118-70KA3 44118-58JD3	
							1105 - 1412		右	-	44118-70K21 44118-70K22 44118-58JD4	
							0909 - 1012			-	44118-64I00 44118-64L10	
				AT CVT	2WD	C/#	700001 ~	1101 - 1412			-	44118-70K02 44118-85K02
								0909 - 1107			B-C03	44118-58JD3 44118-70KA3
								1105 - 1412			-	44118-58JD5 44118-58JD6
HA25S	K6A	660	MT	4WD	C/#	700001 ~	0909 - 1107			B-C03	44118-58JD3 44118-70KA3	
							1105 - 1412			-	44118-58JD5 44118-58JD6	
							0909 - 1107			B-C03	44118-58JD3 44118-70KA3 44118-70K10 44118-70KA0	
				AT	4WD	C/#	700001 ~	1105 - 1412		右	-	44118-58JD5 44118-58JD6 44118-70K11
								0909 - 1412			-	44118-64L00 44118-58JD5 44118-64L30 44118-85K12
								0909 - 1412			-	44118-64L00 44118-58JD5 44118-64L30 44118-85K12

アルトハッスル

ALTO HUSTLE

CL22V	F6A	660	MT , AT	2WD			9111 - 9312			B-A12	44119-70B30 44118-70B11
CM22V	F6A	660	MT	4WD	C/#	~ 600260	9111 - 9309			B-A12	44118-70B10
CR22S	F6A	660	MT , AT	2WD			9111 - 9312			B-A12	44118-70B10 44118-70B11
CS22S	F6A	660	MT	4WD	C/#	~ 601019	9111 - 9312			B-A12	44118-70B10
							AT	4WD	9111 - 9312		

アルトラバン

ALTO LAPIN

HE21S	K6A	660	MT , AT	2WD	C/#	~ 604920	0201 - 0702			B-B12	44118-84G10				
							0702 - 0811			B-C03	44118-58J11 44118-58J12				
				ターボ	MT , AT	2WD	C/#	604921 ~	604791	※注記1	0209 - 0704			B-C03	44118-78G00 44118-58J31 44118-76G30 44118-76G11
											0201 - 0811			B-C03	44118-76G10 44118-76G21 44118-76G30 44118-76G31

※注記1 HE21S・2WD 車で純正品の変更に伴い適用が変更となりますが、切り替え時期(車台番号)が一部カタログ案内と異なる仕様となっている車輛があります。実際の車輛にて下記部寸法確認の上適合パーツの選択を行ってください。

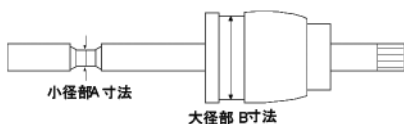

A寸法	B寸法	選択パーツ
φ19.5	φ69.0	B-B12
φ20.0	φ72.5	B-C03

TOYOTA
トヨタ

NISSAN
日産

HONDA
ホンダ

MAZDA
マツダ

SUBARU
スバル

MITSUBISHI
三菱

SUZUKI
スズキ

DAIHATSU
ダイハツ

ISUZU
いすゞ

純正品番順
対照表-1

対照表-2

スズキ

SUZUKI

車両型式	ENG 型式	排気量 仕様	MT	AT	駆動 C/#	ABS	LSD	区分	適用年月	適用 情報	右 左	品 番	(参考)純正品番
------	-----------	-----------	----	----	-----------	-----	-----	----	------	----------	--------	-----	----------

アルトラパン

ALTO LAPIN

HE22S	K6A	660			AT	2WD			0809 - 1005			B-C03	44118-70K10
			5Dr		AT	4WD							44118-70KA3
			5Dr										
													44118-70KA3

アルトワークス('98.10~)

ALTO WORKS ('98.10~)

HA12S	F6A	660	ターボ	MT	AT	2WD			9810 - 9909			B-C03	44118-76G10	44118-78G00	
				3Dr										44118-76G20	44118-76G30
				5Dr		AT	2WD							B-C03	44118-76G30
HA12S	F6A	660	ターボ			4WD			9812 - 0012			B-C03	44118-76G10		
				3Dr										44118-76G20	
				5Dr		AT	4WD							B-C03	44118-76G10
								C/#					610001 ~		44118-76G30
HA12S	F6A	660	ターボ			4WD			9812 - 0012			B-C03	44118-76G10		
				3Dr										44118-76G20	
				5Dr		AT	4WD							B-C03	44118-76G10
								C/#					610001 ~		44118-76G30
HA22S	K6A	660	ターボ			2WD			9912 - 0110			B-C03	44118-76G10		
				3Dr										44118-76G20	
				5Dr		AT	2WD							B-C03	44118-76G30
HA22S	K6A	660	ターボ			2WD			9810 - 9902			B-C03	44118-76G10		
				3Dr										44118-76G20	
				5Dr		AT	2WD							B-C03	44118-78G00
															44118-76G30
HA22S	K6A	660	ターボ	MT		4WD		9810 - 0110			B-C03	44118-76G10	44118-76G20		

エスクード

ESCUDO

TA01R	G16A	1600		MT	AT	4WD			8805 - 9710			B-D01	44118-71C10	44133-60A10
TA01V	G16A	1600		MT		4WD		パン	8805 - 9010			B-D01	44133-60A00	44118-71C10
TA01W	G16A	1600		MT	AT	4WD			8805 - 9710			B-D01	44118-71C10	44133-60A10
TD01W	G16A	1600		MT	AT	4WD			9008 - 9710			B-D01	44118-71C10	44133-60A10
TA11W	H20A	2000		MT	AT	4WD			9412 - 9610			B-D01	44118-77E00	44118-77E01
TD11W	H20A	2000		MT	AT	4WD			9412 - 9609			B-D01	44118-77E00	44118-77E01
TA31W	RF	2000			AT	4WD			9502 - 9710			B-D01	44118-77E00	44118-77E01
TD31W	RF	2000			AT	4WD			9502 - 9801			B-D01	44118-77E00	44118-77E01
TA51W	J20A	2000		MT	AT	4WD			9610 - 9710			B-D01	44118-77E01	
TD51W	J20A	2000		MT	AT	4WD			9610 - 9710			B-D01	44118-77E01	
TD61W	H25A	2500			AT	4WD			9610 - 9801			B-D01	44118-77E01	

エスクード('97.11~)

ESCUDO ('97.11~)

TA02W	G16A	1600		MT	AT	4WD			9711 - 0211			B-D01	44118-77E01	44118-77E03
TD02W	G16A	1600		MT	AT	4WD			9711 - 0004			B-D01	44118-77E01	44118-77E03
TD32W	RF	2000			AT	4WD			9802 - 9910			B-D01	44118-77E01	44118-77E03
TA52W	J20A	2000			AT	4WD			9711 - 0211			B-D01	44118-77E01	
TD52W	J20A	2000			AT	4WD			9711 - 0004			B-D01	44118-77E01	44118-77E03
TL52W	J20A	2000			AT	4WD			9711 - 0505			B-D01	44118-77E01	44118-77E03
TD62W	H25A	2500			AT	4WD			9802 - 0505			B-D01	44118-77E01	44118-77E03

エブリィ プラス・ランディー

EVERY PLUS / LANDY

DA32W	G13B	1300			AT	4WD			9906 - 0308			B-C03	44118-79A00
									0308 - 0506			B-B13	44118-67H00
													44118-67H01

トヨタ

TOYOTA

日産

NISSAN

ホンダ

HONDA

マツダ

MAZDA

スバル

SUBARU

三菱

MITSUBISHI

スズキ

SUZUKI

ダイハツ

DAIHATSU

いすゞ

ISUZU

対照表-1

純正品番順

対照表-2

品番順

年号表	西暦	94	95	96	97	98	99	00	01	02	03	04	05	06	07	08	09	10	11	12	13	14	15	16	17	18	19	20	21	22	23	24
	和暦	6	7	8	9	10	11	12	13	14	15	16	17	18	19	20	21	22	23	24	25	26	27	28	29	30	31/1	2	3	4	5	6

車両型式	ENG 型式 排気量 仕様	MT AT ドア	駆動 C/#	ABS	LSD	区分	適用年月	適用 情報 右 左	品番	(参考)純正品番
------	---------------------	----------------	-----------	-----	-----	----	------	--------------------	----	----------

カルタス('88.09~)

CULTUS ('88.09~)

AH14S	G16A 1600	MT , AT	2WD				8906 - 9107		B-D01	44118-71C11 44118-71C21
AJ14S	G16A 1600	MT	4WD				8910 - 9107		B-D01	44118-71C10 44118-71C11
AA34S	G13B 1300 OHC	MT , AT	2WD				8809 - 9501		B-B11	44118-70B50 44118-86061
		MT , AT	2WD		GT-I		8809 - 9501		B-D01	44118-64B11 44118-64B20
AB34S	G13B 1300	MT , AT	2WD				8809 - 0005		B-B11	44118-70B50 44118-86061
AF34S	G13B 1300 OHC	MT	4WD				8910 - 9602		B-B11	44118-63B50
		MT	4WD		GT-I		8910 - 9602		B-D01	44118-71C10 44118-71C11
AK34S	G13B 1300	MT , SCVT 2Dr	2WD			カブリ	9201 - 9312		B-D01	44118-64B11 44118-64B90
AA44S	G10 1000	MT , AT	2WD				8809 - 9611		B-B11	44118-86061
AH64S	G15A 1500	MT , AT	2WD				9107 - 9612		B-D01	44118-71C11 44118-71C21
AJ64S	G15A 1500	MT	4WD				9107 - 9612		B-D01	44118-71C10 44118-71C11

カルタス クレセント

CULTUS CRESCENT

GA11S	G13B 1300	MT , AT CVT	2WD				9501 - 9905		B-B11	44118-60G00 44118-60G91
GA21S	G15A 1500	MT , AT 3Dr	2WD				9501 - 9602		B-C02	44118-60G21 44218-50F00
GB21S	G15A 1500	MT	4WD				9501 - 9602		B-C02	44118-60G60
GC21S	G15A 1500	MT	2WD				9501 - 0207		B-C02	44118-60G21 44118-60G24
		AT	2WD				9501 - C/#		B-C02	44218-50F00
			C/#	100001 ~ 140000				C/# - 0207		B-B11
GD21S	G15A 1500	MT	4WD				9501 - 9602		B-C02	44118-60G60
GB31S	G16A 1600	MT , AT	4WD				9602 - 9905		B-C02	44118-60G61 44118-60G71
GD31S	G16A 1600	MT , AT	4WD				9602 - 0207		B-C02	44118-60G61 44118-60G71

カルタス クレセント・ワゴン

CULTUS CRESCENT WAGON

GC21W	G15A 1500	MT	2WD				9602 - 9602		B-C02	44118-60G21 44118-60G24
		AT	2WD				9602 - C/#		B-C02	44218-50F00
			C/#	100001 ~ 140000				C/# - 9805		B-B11
GD31W	G16A 1600	MT , AT	4WD				9602 - 0207		B-C02	44118-60G61 44118-60G71
GC41W	J18A 1800	MT	2WD				9602 - 0207		B-D01	44118-60G41 44118-60G42
		AT	2WD				9602 - 0207		B-C02	44118-60G71 44118-60G72

キャリー・エブリィ('90.03~)

CARRY EVERY ('90.03~)

DB51V	F6A 660	MT	4WD				9003 - 9109		B-A12	44118-85403 44118-74D10
DB51T	F6A 660	MT	4WD				9003 - 9109		B-A12	44118-85403 44118-74D10

キャリー・エブリィ('91.09~)

CARRY EVERY ('91.09~)

DD51T	F6A 660	MT	4WD				9109 - 9505		B-A12	44118-74D10	
			C/#	~ 390000				9505 - 9812		B-A11	44118-51F40
			C/#	390001 ~			特装车	9505 - 9812		B-A12	44118-74D10
			C/#	390001 ~ 510000				9704 - 9812		B-B11	44118-74D60
	ターボ	MT	4WD				9704 - 9812		B-B11	44118-74D60	
			C/#	510001 ~					B-B11		

TOYOTA
トヨタ

NISSAN
日産

HONDA
ホンダ

MAZDA
マツダ

SUBARU
スバル

MITSUBISHI
三菱

SUZUKI
スズキ

DAIHATSU
ダイハツ

ISUZU
いすゞ

純正品番順
対照表-1

品番順
対照表-2

スズキ

SUZUKI

車両型式	ENG 型式	排気量	仕様	MT	AT	駆動 C/#	ABS	LSD	区分	適用年月	適用 情報	右 左	品番	(参考)純正品番
------	-----------	-----	----	----	----	-----------	-----	-----	----	------	----------	--------	----	----------

トヨタ TOYOTA
日産 NISSAN
ホンダ HONDA
マツダ MAZDA
スバル SUBARU
三菱 MITSUBISHI
スズキ SUZUKI
ダイハツ DAIHATSU
いすゞ ISUZU
対照表-1 純正品番順
対照表-2 品番順

キャリー・エブリィ('91.09~)										CARRY EVERY ('91.09~)				
DF51V	F6A	660		MT	AT	4WD C/#				9109 - 9505			B-A12	44118-51F00 44118-74D10
						C/#	770001 ~			9505 - 9812			B-A11	44118-51F40
			ターボ	MT		4WD C/#	850001 ~			9704 - 9812			B-B11	44118-74D60

キャリー・エブリィ('99.01~)										CARRY EVERY ('99.01~)				
DB52T	F6A	660		MT	AT	4WD				9901 - 0109			B-C03	44118-79A00
DB52V	F6A	660		MT	AT	4WD				9901 - 0109			B-C03	44118-79A00
DA52W	F6A	660		MT	AT	4WD				9906 - 0109			B-C03	44118-79A00
DA62T	F6A	660		MT	AT	4WD				0109 - 0205			B-C03	44118-79A00
DA62V	F6A	660		MT	AT	4WD				0109 - 0308			B-C03	44118-79A00
						LE-DA62V	450001 ~			0309 - 0508			B-B13	44118-67H00 >TPE< 44118-67H01
						UE-DA62V	550001 ~							
						TE-DA62V	900001 ~							
DA62W	F6A	660		MT	AT	4WD				0109 - 0308			B-C03	44118-79A00
						TA-DA62W	600001 ~			0309 - 0508			B-B13	44118-67H00 >TPE< 44118-67H01
						GH-DA62W	800001 ~							
DA63T	F6A	660		MT	AT	4WD				0203 - 0507			B-B13	44118-67H00 >TPE< 44118-68H00 44118-67H01
DA64V	F6A	660		MT	AT	4WD				0508 - 1512			B-B13	44118-68H00 >TPE< 44118-68H01
DA64W	F6A	660		MT	AT	4WD				0508 - 1512			B-B13	44118-68H00 >TPE< 44118-68H01
DA65T	F6A	660		MT	AT	4WD				0511 - 1309			B-B13	44118-68H00 >TPE<

グランドエスクード('00.12~)										GRAND ESCUDO ('00.12~)				
TX92W	H27A	2700			AT	4WD				0012 - 0306			B-E03	44118-67D01
										0306 - 0505			-	44118-54J00

シボレーMW										CHEVROLET MW				
ME34S	M13A	1300			AT	2WD				0512 - 1012			B-B11	44118-79C03 44118-80G11 44118-76CA0 44118-60G01
ME34S	M13A	1300			AT	4WD				0512 - 1012			B-B11	44118-79C03 44118-80G11 44118-76CA0 44118-60G01

スイフト(HT系)										SWIFT (HT)				
HT51S	M13A	1300		MT	AT	2WD				0009 - 0511			B-B11	44118-60G00 44118-75F60 44118-60G01 44118-80G00
HT51S	M13A	1300		MT	AT	4WD				0001 - 0511			B-B11	44118-60G01 44118-75F60
HT81S	M15A	1500		MT	AT	2WD				0306 - 0411			-	44118-60J00
HT81S	M15A	1500		MT	AT	4WD				0306 - 0411			-	44118-60J00

セルボ										CERVO				
HG21S	K6A	660			AT	2WD C/#				0611 - 0701			B-A13	44118-58J10 >TPE< 44118-58JB0
						C/#	107647 ~			0701 - 0912			B-C03	44118-58J11 44118-58J12 44118-58JB1 44118-58JB2
			ターボ		AT	2WD C/#				0611 - 0701			B-B13	44118-58J30 >TPE< 44118-58J50
						C/#	610069 ~			0701 - 0912			B-C03	44118-58J31 44118-58J32 44118-58JD2
HG21S	K6A	660			AT	4WD C/#				0611 - 0701			B-B13	44118-58J50 >TPE< 44118-58JD0
						C/#	501129 ~			0701 - 0912			B-C03	44118-58J51 44118-58JD2 44118-58J31
			ターボ		AT	4WD C/#				0611 - 0701			B-B13	44118-58J50 >TPE< 44118-58JD0
						C/#	610064 ~			0701 - 0912			B-C03	44118-58J51 44118-58JD2 44118-58J31

年号表	西暦	94	95	96	97	98	99	00	01	02	03	04	05	06	07	08	09	10	11	12	13	14	15	16	17	18	19	20	21	22	23	24
	和暦	6	7	8	9	10	11	12	13	14	15	16	17	18	19	20	21	22	23	24	25	26	27	28	29	30	31/1	2	3	4	5	6

車両型式	ENG 型式	ENG 排気量	仕様	MT ドア	AT	駆動 C/#	ABS	LSD	区 分	適用年月	適用 情報	右 左	品 番	(参考)純正品番

セルボ モード('90.07~)

CERVO MODE ('90.07~)

CN21S	F6A	660	ターボ	MT	AT	2WD				9007 - 9109			B-A12	44118-70B10
														44118-70B30
CP21S	F6A	660	ターボ	MT	AT	4WD				9007 - 9109			B-B11	44118-70B50
														44118-62D01
						AT	4WD	9007 - 9109			B-B11	44118-62D00		
CN31S	F6B	660	ターボ	MT		2WD				9007 - 9109			B-B11	44118-70B50
														44118-62D11
CP31S	F6B	660	ターボ	MT		4WD				9007 - 9109			B-B11	44118-70B50

セルボ モード('91.09~)

CERVO MODE ('91.09~)

CN22S	F6A	660	ターボ	MT		2WD	C/# ~ 320776	9109 - 9404					B-A12	44118-70B10												
														3Dr	C/# ~ 841654	44118-71B20										
														5Dr	C/# ~ 841654											
								MT		2WD	C/# 320777 ~ 370000	9404 - 9510		NTN			B-A12	44118-70B10								
																		3Dr	C/# 841655 ~ 870000							
																		5Dr	C/# 841655 ~ 870000							
														2WD	C/# 370001 ~ 870001	9510 - 9809					B-A11	44118-60DA0				
																								3Dr	C/# 870001 ~ 870001	44118-60DB0
																								5Dr	C/# 870001 ~ 870001	
																								AT	2WD	9109 - C/#E
										2WD	C/# 320777 ~ 841655	C/# - C/#					B-A11	44118-70B30								
		3Dr	C/# 320777 ~ 841654																							
		5Dr	C/# 841655 ~ 870000																							
		AT	2WD															9109 - C/#E			B-A11	44118-60DB0				
		3Dr	C/# 320777 ~ 841655																							
		5Dr	C/# 841655 ~ 870000																							
CN22S	F6A	660	EPI	AT		2WD	C/# 870001 ~ 920000	9510 - 9705					B-A11	44118-60DB0												
														5Dr	C/# 870001 ~ 920000	44118-62D01										
								AT		2WD	C/# 870001 ~ 920000	9705 - 9809					B-A11	44118-62D11								
																		5Dr	C/# 920001 ~ 920001	44118-60DB0						
				ターボ	MT	AT	2WD	9109 - 9705					B-B11	44118-60DD1												
						3Dr		44118-62D01																		

※車種によってはドライブシャフトを2社併用しております。実際の車輛にて確認の上、適合ブーツの選択を行ってください。
 NTN : NTN 製 (東洋ベアリング)
 NSK : NSK 製 (日本精工)
 ※新車時より、ジョイントベアリングとナックルステアリング部の間隔が狭い車があります。大径バンド締め付け時には、バックル(クリップ)部の爪を確実にたたいてください。

CP22S	F6A	660	ターボ	MT		4WD	C/# ~ 302970	9109 - 9404					B-A12	44118-70B10				
															3Dr	C/# ~ 832105		
															5Dr	C/# ~ 832105		
								MT		4WD	C/# 302971 ~ 420000	9404 - 9705					B-A11	44118-60DC0
												MT		4WD	C/# 420001 ~ 920001	9705 - 9809		
		3Dr	C/# 920001 ~ 920001															
				ターボ	MT	AT	4WD	9109 - 9809					B-B11	44118-62D00				
						3Dr		44118-62D11										
CP22S	F6B	660	ターボ	MT		2WD		9109 - 9705					B-B11	44118-60DD1				
CN32S	F6B	660	ターボ	MT		2WD		9109 - 9809					B-B11	44118-70B50				
														44118-60DD1				
CP32S	F6B	660	ターボ	MT		4WD		9109 - 9809					B-B11	44118-60DD1				
														44118-70B50				

ツイン

TWIN

EC22S	K6A	660		MT	AT	2WD				0301 - 0509			B-B12	44118-84G00
														44118-84G10

TOYOTA トヨタ
 NISSAN 日産
 HONDA ホンダ
 MAZDA マツダ
 SUBARU スバル
 MITSUBISHI 三菱
 SUZUKI スズキ
 DAIHATSU ダイハツ
 ISUZU いすゞ
 純正品番順
 対照表-1
 対照表-2

スズキ

SUZUKI

車両型式	ENG 型式	排気量	仕様	MT	AT	駆動	ABS	LSD	区分	適用年月	適用 情報	右 左	品番	(参考)純正品番
------	-----------	-----	----	----	----	----	-----	-----	----	------	----------	--------	----	----------

パレット

PALETTE

MK21S	K6A	660			AT	2WD				0712 - 1007			B-C03	44118-58J12 44118-58JB2
						4WD			0712 - 1007		B-C03	44118-58J51 44118-58JD2		
		ターボ			AT	2WD				0712 - 1007			B-C03	44118-58J32 44118-58JD2
						4WD			0712 - 1007		B-C03	44118-58J51 44118-58JD2		

ランディー

LANDY

SC25	MR20DE	2000			CVT	2WD				0612 - 1012			B-R06	44117-50Z00 44117-51Z20
SNC25	MR20DE	2000			CVT	4WD				0612 - 1012			B-R06	44117-50Z00 44117-51Z20
SC26	MR20DD	2000			AT	2WD				1310 - 1605		右	—	44117-51Z00
												左	B-R06	44117-51Z21 44115-51Z40
SHC26	MR20DD	2000			AT	2WD				1310 - 1605		右	—	44117-51Z00
												左	B-R06	44117-51Z21 44115-51Z40
SNC26	MR20DD	2000			AT	4WD				1310 - 1605		右	—	44117-51Z00
												左	B-R06	44117-51Z21 44115-51Z40

ワゴンR

WAGON-R

CT21S	F6A	660			MT	AT	2WD		*注記1参照	9308 - C/#			B-A12	44118-70B10 44118-71B20	
					4Dr		C/#	~ 216813	C/# - 9809		B-A11	44118-60DB0 44118-60DA0			
														B-A11	44118-60DB0 44118-60DA0
														B-A11	44118-60DB0 44118-60DA0
														B-B11	44118-60DD0 44118-60DD1
CV21S	F6A	660			MT	AT	2WD		*注記1参照	9309 - C/#			B-A12	44118-70B10	
					4Dr		C/#	~ 123145	C/# - 9704		B-A11	44118-60DC0			
														—	44118-60D60
														B-A11	44118-60DC0
														—	44118-60D60
CV21S							4WD			9704 - 9809			B-B11	44118-62D01 44118-62D11	
					4Dr		C/#	240001 ~	9704 - 9809		—	44118-60D60			
														B-A11	44118-60DC0
														—	44118-60D60
CV21S							4WD			9309 - 9809			B-B11	44118-62D01 44118-62D11	
					4Dr,5Dr										
CV21S					ターボ	MT	AT	4WD		9502 - 9809			B-B11	44118-60DD0 44118-62D01	
					4Dr,5Dr										
CT51S	K6A	660			MT	AT	2WD			9704 - 9809			B-A11	44118-60DB0 44118-60DA0	
					ターボ	MT	AT	2WD			9704 - 9809		B-B11	44118-60DD0 44118-62D11	
CV51S	K6A	660					4WD			9704 - 9809			—	44118-60D60	
CV51S							4WD			9704 - 9809			B-B11	44118-62D11 44118-62D30	
					ターボ	MT	AT	4WD			9704 - 9809		B-B11	44118-60DD0 44118-62D11	

*注記1 CT21S・51S 及び CV21S・51S で一部カタログ案内と異なる仕様となっている車輛があります。
実際の車輛にて下記部寸法確認の上適合ブーツの選択を行ってください。

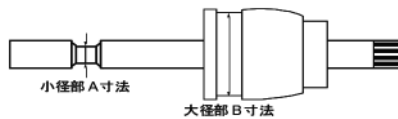

A寸法	B寸法	選択ブーツ
φ 18.0	φ 62.0	B-A11
φ 19.0	φ 65.0	B-A12

ワゴンR('98.10~)

WAGON-R ('98.10~)

MC11S	F6A	660			MT	2WD				9810 - 9909			—	44118-76G50 >TPE<
						AT	2WD			9810 - 0011		B-B12	44118-76G00	
					ターボ	MT	AT	2WD			9810 - 0011		B-C03	44118-76G30 44118-76G10
MC11S	F6A	660			MT	AT	4WD			9810 - 0011			B-C03	44118-76G10 44118-76G30

トヨタ

TOYOTA

日産

NISSAN

ホンダ

HONDA

マツダ

MAZDA

スバル

SUBARU

三菱

MITSUBISHI

スズキ

SUZUKI

ダイハツ

DAIHATSU

いすゞ

ISUZU

対照表-1

純正品番順

対照表-2

品番順

年号表	西暦	94	95	96	97	98	99	00	01	02	03	04	05	06	07	08	09	10	11	12	13	14	15	16	17	18	19	20	21	22	23	24
	和暦	6	7	8	9	10	11	12	13	14	15	16	17	18	19	20	21	22	23	24	25	26	27	28	29	30	31/1	2	3	4	5	6

車両型式	ENG 型式 排気量 仕様	MT ドア	AT	駆動 C/#	ABS	LSD	区分	適用年月	適用 情報	右 左	品番	(参考)純正品番
------	------------------	----------	----	-----------	-----	-----	----	------	----------	--------	----	----------

ワゴンR('98.10~)

WAGON-R ('98.10~)

MC21S	K6A	660	MT	2WD				9809 - 0011			—	44118-76G50 >TPE< 44118-76G51		
											B-B12	44118-76G00		
													—	44118-76G50 >TPE<
													B-B12	44118-76G40
MC21S	K6A	660	MT , AT	2WD				9809 - 0011			B-C03	44118-76G10 44118-76G20		
											B-C03	44118-76G10 44118-76G20		

ワゴンR('00.12~)

WAGON-R ('00.12~)

MC12S	F6A	660	ターボ	MT , AT	2WD			0012 - 0111			B-C03	44118-76G10 44118-76G30 44118-76G20
MC12S	F6A	660	ターボ	MT , AT	4WD			0012 - 0111			B-C03	44118-76G10 44118-76G30 44118-76G20
MC22S	K6A	660		MT	2WD			0011 - 0112			—	44118-76G51 >TPE<
											B-B12	39241-84G00
											B-B12	44118-76G00 44118-84G00 44118-76G01
											B-C03	44118-76G10 44118-76G30 44118-76G20
MC22S	K6A	660	ターボ	MT , AT	2WD			0011 - 0308			B-C03	44118-76G10 44118-76G30 44118-76G20
											B-C03	44118-76G10 44118-76G30 44118-76G20

ワゴンR MH21S系('03.09~)

WAGON-R MH21S ('03.09~)

MH21S	K6A	660	ターボ	MT , AT	2WD			0309 - 0701			B-A13	44118-58J00 >TPE< 44118-58JA0 44118-58JB0
											B-C03	44118-58J01 44118-58JA1
											B-B13	44118-58J30 >TPE<
											B-C03	44118-58J31 44118-58J32 44118-58JD2
											B-B13	44118-58J30 >TPE<
											B-C03	44118-58J31 44118-58J32 44118-58JD2
											B-B13	44118-58J50 >TPE<
											B-C03	44118-58J51 44118-58J52
MH21S	K6A	660		MT	4WD			0309 - 0701			B-B13	44118-58J50 >TPE<
											B-C03	44118-58J51 44118-58J52
											B-B13	44118-58J50 >TPE<
											B-C03	44118-58J51 44118-58J31 44118-58JD2
											B-B13	44118-58J50 >TPE<
											B-C03	44118-58J51 44118-58J31 44118-58JD2
											B-B13	44118-58J50 >TPE<
											B-C03	44118-58J51 44118-58J31 44118-58JD2

ワゴンR MH22S系('07.02~)

WAGON-R MH22S ('07.02~)

MH22S	K6A	660	ターボ	MT , AT	2WD			0702 - 0809			B-C03	44118-58J02 44118-58JA2 44118-58J12 44118-58JB2
											B-C03	44118-58J31 44118-58JD2 44118-58J32
MH22S	K6A	660	ターボ	MT , AT	4WD			0702 - 0809			B-C03	44118-58J51 44118-58JD2 44118-58J52 44118-58J31
											B-C03	44118-58J31 44118-58JD2 44118-58J32
MH23S	K6A	660		5Dr	2WD			0806 - 1107			B-C03	44118-70K10 44118-70KA3
											B-C03	44118-70K10 44118-70KA3

TOYOTA
トヨタ

NISSAN
日産

HONDA
ホンダ

MAZDA
マツダ

SUBARU
スバル

MITSUBISHI
三菱

SUZUKI
スズキ

DAIHATSU
ダイハツ

ISUZU
いすゞ

純正品番
対照表-1

品番
対照表-2

スズキ

SUZUKI

トヨタ
TOYOTA

車両型式	ENG		MT	AT	駆動	ABS	LSD	区分	適用年月	適用 情報	右 左	品番	(参考)純正品番
	型式	排気量											

ワゴンR ソリオ・ソリオ

WAGON-R SOLIO / SOLIO

MA34S	M13A	1300		AT	2WD				0012 - 1101			B-B11	44118-60G00 44118-75F60	44118-79C00 44118-79C01
MA34S	M13A	1300		AT	4WD				0012 - 1101			B-B11	44118-60G01 44118-75F60	44118-79C00 44118-79C01
MA64S	K10A	1000		AT	2WD				0012 - 0211			B-B11	44118-82022 44118-75F60	
MA64S	K10A	1000		AT	4WD				0012 - 0211			B-B11	44118-78F00 44118-75F60	

日産
NISSAN

ホンダ
HONDA

ワゴンR プラス

WAGON-R PLUS

MA63S	K10A	1000		AT	2WD				9905 - 0012			B-B11	44118-75F60 44118-82022	
MA63S	K10A	1000		AT	4WD				9905 - 0012			B-B11	44118-78F00 44118-75F60	

マツダ
MAZDA

ワゴンR ワイド

WAGON-R WIDE

MA61S	K10A	1000		MT , AT	2WD				9701 - 9904			B-B11	44118-75F10 44118-75F60	44118-75F40
MB61S	K10A	1000		MT , AT	4WD				9701 - 9904			B-B11	44118-75F10 44118-75F60	44118-75F30

スバル
SUBARU

三菱
MITSUBISHI

スズキ
SUZUKI

ダイハツ
DAIHATSU

いすゞ
ISUZU

対照表-1
純正品番順

対照表-2
品番順

ダイハツ

車載掲載ページ

車名	ページ	車名	ページ
アトレー7(S200系)	120	ハイゼット(S200系)	125
アプローズ	120	ハイゼットアトレー(S130系)	125
アルティス	120	ハイゼットアトレー(S230系)	125
ウェイク	120	ハイゼット(S200系/S300系'0411~)	125
エッセ	120	ハイゼットトラック(S200系'0708~)	126
オブティ(L300系)	120	ハイゼットカーゴ&アトレー(S300系'0708~)	126
オブティ(L800系)	120	ビーゴ	126
クー	122	ブーン	126
グランカーゴ	122	ブーン ルミナス	127
コペン	122	マックス	127
シャレード(G100系)	122	ミラ(L200系)	127
シャレード(G200系)	122	ミラ(L250,L260,L275,L285)	128
ストーリーア	123	ミラ(L500系)	128
ソニカ	123	ミラ(L700系)	129
タント(L350 , L360系)	123	ミラ ココア(L675 , L685系)	129
タント(L375 , L385系)	123	ミラ ジーノ(L600系)	129
タント エグゼ(L455 , L465系)	124	ミラ ジーノ(L700系)	129
テリオス	124	ムーヴ(L150 , L160系)	130
テリオス キッド・ルキア	124	ムーヴ(L175 , L185系)	130
デルタワイド	124	ムーヴ(L600系)	130
デルタワゴン・バン	124	ムーヴ(L900系)	131
ネイキッド	124	ムーブ(LA100系)	131
パイザー	124	ムーヴラテ	131
ハイゼット(S80系)	124	ムーヴコンテ・ムーヴコンテカスタム	132
ハイゼット(S110系)	124	リーザ	132

TOYOTA
トヨタ

NISSAN
日産

HONDA
ホンダ

MAZDA
マツダ

SUBARU
スバル

MITSUBISHI
三菱

SUZUKI
スズキ

DAIHATSU
ダイハツ

ISUZU
いすゞ

純正品番順
対照表-1

品番順
対照表-2

ダイハツ

DAIHATSU

車両型式	ENG 型式	排気量	仕様	MT	AT	駆動 C/#	ABS	LSD	区分	適用年月	適用 情報	右 左	品番	(参考)純正品番
------	-----------	-----	----	----	----	-----------	-----	-----	----	------	----------	--------	----	----------

トヨタ
TOYOTA

アトレ-7(S200系)										ATRAI7 (S200)				
S231G	K3-VE	1300		MT	AT	4WD				0007 - 0411			B-B11	04438-97503

日産
NISSAN

アプローズ										APPLAUSE				
A101S	HD	1600		MT	AT	2WD				8907 - 0005			B-D01	04438-87110 04438-87105 04438-87119 04438-87118
A111S	HD	1600		MT		4WD				8906 - 9404			B-B11	04438-87113 04438-87114

ホンダ
HONDA

アルティス										ALTIS				
-------	--	--	--	--	--	--	--	--	--	-------	--	--	--	--

ACV30N	2AZ-FE	2400			AT	2WD				0109 - 0601			B-S06	04428-42070 >TPE<
ACV35N	2AZ-FE	2400			AT	4WD				0109 - 0601			B-S06	04428-42070 >TPE<
ACV40N	2AZ-FE	2400				2WD				0601 - 0901			B-S06	04428-42070 >TPE< 04428-33030 04428-28140
										0901 - 1003			B-S06	04427-44040 >TPE< 04427-44041
ACV45	2AZ-FE	2400				4WD				0601 - 0901			B-S06	04427-33040 >TPE< 04428-33030
										0901 - 1003			B-S06	04427-44040 >TPE< 04427-44041
AVV50N	2ARF	2500			CVT	2WD				1204 - 1704			—	04427-33100 04427-33101
							日本生産部品			1301 - 1409		右	—	04427-06461
							海外生産部品					左	—	04428-06541 04428-06542
												右	—	04427-06462
												左	—	04428-06542

マツダ
MAZDA

スバル
SUBARU

三菱
MITSUBISHI

スズキ
SUZUKI

ウェイク										WAKE				
LA700S	KFVE	660				CVT	2WD			1410 - 2208			—	04425-B2220 >TPE<
			ターボ			CVT	2WD			1410 - 2208			—	04425-B2220 >TPE<
LA710S	KFVE	660				CVT	4WD			1410 - 2208			—	04425-B2220 >TPE<
			ターボ			CVT	4WD			1410 - 2208			—	04425-B2220 >TPE<

エッセ										ESSE				
-----	--	--	--	--	--	--	--	--	--	------	--	--	--	--

L235S	KF	660		MT	AT	2WD				0511 - 0701			B-B16	04425-B2030 >TPE<
										0701 - 0905			B-B13	04425-B2110 >TPE<
										0905 - 1108			B-B15	04426-B2081 >TPE< 04426-B2082
L245S	KF	660			AT	4WD				0511 - 1108			B-B13	04425-B2110 >TPE<

いすゞ
ISUZU

オブティ(L300系)										OPTI (L300)				
L300S	EF	660		MT	AT	2WD				9202 - 9808			B-B11	04438-87226 04438-87220
							C/#	000001 ~ 165073						
							C/#	600001 ~ 605366						
L310S	EF	660		MT	AT	4WD				9202 - 9808			B-B11	04438-87226 04438-87220

対照表-1
純正品番順

オブティ(L800系)										OPTI (L800)				
-------------	--	--	--	--	--	--	--	--	--	-------------	--	--	--	--

L800S	EFVE	660				CVT	2WD			9904 - 0109	NTN		B-A12	04438-97206 04438-97215
										9904 - 0009	TK		B-A12	04438-97203 04438-97218
										0009 - 0109	TK		—	04438-97225 >TPE<
							BEEEX			0002 - 0208	NTN		B-A12	04438-97215
L800S	EFSE	660			3AT	2WD				0201 - 0208	NTN		—	04438-97233 04438-97259 >TPE<
										0002 0009	TK		B-A12	04438-97218
										0009 - 0208	TK		—	04438-97225 >TPE<
							CLASSIC							

対照表-2
品番順

年号表	西暦	94	95	96	97	98	99	00	01	02	03	04	05	06	07	08	09	10	11	12	13	14	15	16	17	18	19	20	21	22	23	24
	和暦	6	7	8	9	10	11	12	13	14	15	16	17	18	19	20	21	22	23	24	25	26	27	28	29	30	31/1	2	3	4	5	6

車両型式	ENG 型式	排気量 仕様	MT ドア	AT	駆動 C/#	ABS	LSD	区分	適用年月	適用 情報	右 左	品番	(参考)純正品番
------	-----------	-----------	----------	----	-----------	-----	-----	----	------	----------	--------	----	----------

オブティ(L800系)

OPTI (L800)

L800S	EFSE	660		3AT	2WD				9811 - 9907	NTN		B-A12	04438-97206
									9908 - 0002	NTN		B-B11	04438-97211
									9811 - 0002	TK		B-A12	04438-97203
													CL
L800S	EFVE EFSE	660		MT	2WD				0002 - 0109	NTN		B-A12	04438-97215
									0002 - 0009	TK		B-A12	04438-97218
													CLASSIC
L800S	EFVE EFSE	660		MT	2WD				9811 - 0002	NTN		B-A12	04438-97206
									9811 - 0002	TK		B-A12	04438-97203
													CL, CX
L800S	EFVE	660		MT	2WD				9811 - 0109	NTN		B-A12	04438-97206 04438-97215
									9811 - 0009	TK		B-A12	04438-97218 — 04438-97225
									0009 - 0109	TK		B-A12	04438-97218 >TPE<
												—	04438-97225 >TPE<
													BEEEX
L800S	EFDE	660	ターボ	MT	2WD				0002 - 0201	NTN	右 左	B-B11	非分解 04438-97202 04438-97229
									0201 - 0208	NTN	右 左	B-B11	非分解 04438-97229
									0201 - 0208	NTN	右 左	B-B14	非分解 04438-97231 04426-B2190
													樹脂製
L800S	EFVE	660		4AT	2WD				0002 - 0208	NTN		B-A12	04438-97215
									0201 - 0208	NTN		—	04438-97233 04438-97259
									0002 - 0009	TK		B-A12	04438-97218
									0009 - 0208	TK		—	04438-97225 >TPE<
													CLASSIC
L800S	EFVE	660		4AT	2WD				9811 - 9907	NTN		B-A12	04438-97206
									9908 - 0002	NTN		B-B11	04438-97211
									9811 - 0002	TK		B-A12	04438-97203
													CX
L800S	EFVE	660		4AT	2WD				9811 - 9907	NTN		B-A12	04438-97206
									9908 - 0002	NTN		B-B11	04438-97211
									0002 - 0208	NTN		B-A12	04438-97215
									9811 - 0009	TK		B-A12	04438-97218 04438-97203
											0009 - 0208	TK	
													BEEEX
L800S	EFDE	660	ターボ	4AT	2WD				0002 - 0009	NTN	右 左	B-B11	非分解 04438-97211
L800S	EFDE	660	ターボ	4AT	2WD				0009 - 0208	NTN	右 左	—	非分解 04438-97229
									0202 - 0208	NTN	右 左	—	04438-97210 04437-B2250 04438-97231 04426-B2170
													BEEEX
L802S	JBDE	660	ターボ	MT	2WD				9811 - 0002	NTN	右 左	B-B11	非分解 04438-97202
									0009 - 0201	NTN	右 左	B-B11	非分解 04438-97202 04438-97211
													BEEEX 170*クワ
L810S	EFVE	660		CVT	4WD				9904 - 9911	NTN	右	B-B11	04438-97202
									9911 - 0109	TK	左	B-A12	04438-97203
											右	B-B11	04438-97217 04438-97202
									9911 - 0002	TK	左	B-A12	04438-97203
											右	B-B11	04438-97217 04438-97202
													BEEEX
L810S	EFVE	660		3AT	4WD				0002 - 0109	NTN	右 左	B-B11	04438-97217 04438-97202
L810S	EFSE	660		3AT	4WD				9811 - 0208	NTN	右 左	B-B11	04438-97217 04438-97202
									0201 - 0208	NTN	右	B-B14	04438-97232 >TPE<
											左	—	04438-97230 04426-B2190
													CLASSIC
L810S	EFSE	660		3AT	4WD				9811 - 0009	NTN		B-B11	04438-97202 04438-97217
									9811 - 0002	TK	右 左	B-A12	非分解 04438-97203
													CL
L810S	EFVE	660		3AT	4WD				9811 - 0002	NTN	右	B-B11	04438-97202
													CX
L810S	EFVE	660		3AT	4WD				9811 - 0002	TK	右 左	B-A12	非分解 04438-97203
									9811 - 0002	TK	右	B-B11	04438-97202

TOYOTA トヨタ
NISSAN ニッサン
HONDA ホンダ
MAZDA マツダ
SUBARU スバル
MITSUBISHI ミツビシ
SUZUKI スズキ
DAIHATSU ダイハツ
ISUZU いすゞ
純正品番順
対照表-1
対照表-2
品番順

ダイハツ

DAIHATSU

車両型式	ENG 型式	排気量	仕様	MT	AT	駆動	ABS	LSD	区分	適用年月	適用 情報	右 左	品番	(参考)純正品番
------	-----------	-----	----	----	----	----	-----	-----	----	------	----------	--------	----	----------

トヨタ TOYOTA
日産 NISSAN
ホンダ HONDA
マツダ MAZDA
スバル SUBARU

オブティ(L800系)

OPTI (L800)

L810S	EFVE	660		3AT	4WD					9811 - 9911	NTN	右	B-B11	04438-97202	
											TK	左	B-A12	04438-97203	
L810S	EFVE	660	MT	4WD						0002 - 0109	NTN	右	B-B11	04438-97217	
											TK	左	B-A12	04438-97215	04438-97202
L810S	EFSE	660	MT	4WD						9811 - 0009	NTN		B-B11	04438-97202	04438-97217
											TK	左	B-A12	04438-97203	
L810S	EFVE	660	MT	4WD						9811 - 0002	TK	左	B-A12	04438-97203	
											NTN	右	B-B11	04438-97202	
L810S	EFVE	660	MT	4WD						9811 - 0002	TK	左	B-A12	04438-97203	
											NTN	右	B-B11	04438-97202	
L810S	EFVE	660	MT	4WD						9811 - 0002	TK	左	B-A12	04438-97203	
											NTN	右	B-B11	04438-97202	
L810S	EFVE	660	ターボ	MT	4WD					9811 - 0009	NTN		B-B11	04438-97202	
											TK	左	B-A12	04438-97203	
L810S	EFVE	660		4AT	4WD					0009 - 0208	NTN	右	B-B11	04438-97217	
											TK	左	B-A12	04438-97202	
L810S	EFVE	660		4AT	4WD					0201 - 0208	NTN	右	B-B14	04438-97232	>TPE<
											TK	左	B-A12	04438-97230	04426-B2190
L810S	EFVE	660		4AT	4WD					0009 - 0208	NTN	右	B-B11	04438-97217	
											TK	左	B-A12	04438-97202	
L810S	EFVE	660		4AT	4WD					0201 - 0208	NTN	右	B-B14	04438-97232	>TPE<
											TK	左	B-A12	04438-97230	04426-B2190
L810S	EFDE	660	ターボ	4AT	4WD					9811 - 0201	NTN	右	B-B11	04438-97202	04438-97217
											TK	左	B-A12	04438-97202	
L810S	EFDE	660	ターボ	4AT	4WD					0201 - 0208	NTN	右	B-B14	04438-97232	>TPE<
											TK	左	B-A12	04438-97230	04426-B2190

クー

COO

M401S	K3-VE	1300		AT	2WD					0604 - 1302			B-D03	04425-B1080	>TPE<
M402S	3SZ-VE	1500		AT	2WD					0604 - 1302			B-D03	04425-B1080	>TPE<
M411S	K3-VE	1300		AT	4WD					0604 - 1302			B-D03	04425-B1080	>TPE<

グランカーゴ

GRANCARGO

S231V	K3-VE	1300		MT , AT	4WD					0007 - 0411			B-B11	04438-97503
-------	-------	------	--	---------	-----	--	--	--	--	-------------	--	--	--------------	-------------

コペン

COPEN

L880K	JBDE	660	ターボ	MT ,	4AT	2WD				0205 - 0510	右	B-B14	非分解	(43410-97240)
											左		04438-97231	04426-B2170
LA400K	KFVE	660	ターボ	MT ,	CVT	2WD				1405 -	右	B-B14	非分解	(43447-97404)
											左		04426-B2170	
													-	04425-B2220

シャレード(G100系)

CHARADE (G100)

G100S	CB	1000		MT ,	AT	2WD				8701 - 9301			B-B11	04438-87706	04438-87F17
														OHC	04438-87F05
G101S	CL	1000		MT ,	AT	2WD				8701 - 9301			B-D01	04438-87709	04438-87F18
														DOHC	04438-87F10
G101S	CL	1000		MT ,	AT	2WD				8701 - 9301			B-B11	04438-87706	04438-87F05
G102S	HC	1300		MT ,	AT	2WD				8801 - 9301	右	B-B11	04438-87F21	04438-87F07	
											左		B-C02	04438-87F22	04438-87F09
G112S	HC	1300		MT ,	AT	4WD				8801 - 9301			B-B11	04438-87716	04438-87F16
														04438-87717	04438-87F15

シャレード(G200系)

CHARADE (G200)

G200S	HC	1300		MT		2WD				9301 - 0005			B-C02	04438-87F35				
										LSD			B-D01	04438-87F41				
										AT	2WD			9301 - 0005	NSK	B-B11	04438-87F29	
															NTN	B-C02	04438-87F38	
										* CV/Jメーカーにより選択								
										LSD					9301 - 0005		B-D01	04438-87F44
																	04438-87F41	

いすゞ ISUZU
純正品番
対照表-1
対照表-2
品番順

年号表	西暦	94	95	96	97	98	99	00	01	02	03	04	05	06	07	08	09	10	11	12	13	14	15	16	17	18	19	20	21	22	23	24
	和暦	6	7	8	9	10	11	12	13	14	15	16	17	18	19	20	21	22	23	24	25	26	27	28	29	30	31/1	2	3	4	5	6

車両型式	ENG 型式 排気量 仕様	MT AT ドア	駆動 C/#	ABS	LSD	区分	適用年月	適用 情報	右 左	品番	(参考)純正品番
------	------------------	----------------	-----------	-----	-----	----	------	----------	--------	----	----------

シャレード(G200系)

CHARADE (G200)

G201S	HD 1600	MT , AT	2WD				9303 - 9807			B-D01	04438-87F41 04438-87F44
G203S	HE 1500	MT , AT	2WD				9303 - 0005			B-D01	04438-87F41 04438-87F44
G213S	HE 1500	MT , AT	4WD	C/# 000021 ~ 005756			9307 - 9608			B-B11	04438-87F48
							9608 - 0005			B-C02	04438-87F49
							9307 - 0005			B-C02	04438-87F49
				C/# 005757 ~							
				ABS							
				C/# 000021 ~							

ストーリア

STORIA

M100S	EJ 1000	MT , AT	2WD				9802 - 0202			B-B11	04438-97202 04438-97211
							0203 - 0405			B-B14	04438-97253 >TPE<
M101S	K3-VE2 1300	MT , AT	2WD				0005 - 0405			-	04438-97405 >TPE< 04438-97409
M110S	EJ 1000	MT , AT	4WD				9802 - 0202			B-B11	04438-97202
							0203 - 0405			B-B14	04438-97250 >TPE<
M111S	K3-VE2 1300	MT , AT	4WD				0005 - 0405			-	04438-97405 >TPE< 04438-97413
M112S	JC 713 ターボ	MT	4WD				9802 - 0004	NTN		B-B11	04438-97202
							0005 - 0405	NTN		-	04438-97405 >TPE< 04438-97413 04438-97418

ソニカ

SONICA

L405S	KF 660		CVT 2WD				0605 - 0702			B-B13	04425-B2110 >TPE<
							0702 - 0904			B-D03	04425-B2100 >TPE<
L415S	KF 660		CVT 4WD				0605 - 0609			B-B13	04425-B2110 >TPE<
							0609 - 0904			B-D03	04425-B2100 >TPE<

タント(L350, L360系)

TANTO (L350,L360)

L350S	EF 660		AT 2WD				0311 - 0601		右	B-A13	非分解	>TPE<
									左		04426-B2010	
									右	B-B13	非分解	>TPE<
									左		04425-B2110 ※特殊代替	
							0601 - 0712		右	B-B13	非分解	>TPE<
									左		04425-B2110	
									右	B-B13	非分解	>TPE<
									左		04425-B2110	
			ターボ AT 2WD				0311 - 0712		右	B-B13	非分解	>TPE<
									左		04425-B2110	
L360S	EF 660		AT 4WD				0311 - 0712			B-B13	04425-B2110 >TPE<	

※特殊代替 ドライブシャフトを交換した車輛は特殊代替部品となります。
現車のブーツ小径先端より約10mmの位置で軸径(φ22.0)を確認の上、ご使用ください。

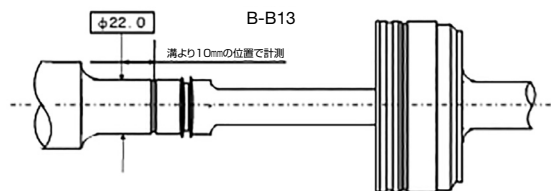
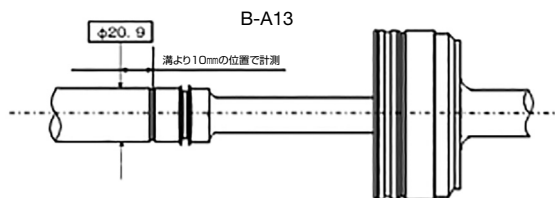

タント(L375, L385系)

TANTO (L375,L385)

L375S	KF 660		AT 2WD				0712 - 1206			B-B13	04425-B2110 >TPE<
							ターボ AT 2WD			B-D03	04425-B2100 >TPE<
L385S	KF 660		AT 4WD				0712 - 1206			B-B13	04425-B2110 >TPE<
							ターボ AT 4WD			B-D03	04425-B2100 >TPE<

TOYOTA トヨタ
 NISSAN 日産
 HONDA ホンダ
 MAZDA マツダ
 SUBARU スバル
 MITSUBISHI 三菱
 SUZUKI スズキ
 DAIHATSU ダイハツ
 ISUZU いすゞ
 純正品番順
 対照表-1
 対照表-2

ダイハツ

DAIHATSU

車両型式	ENG 型式	排気量	仕様	MT	AT	駆動 C/#	ABS	LSD	区分	適用年月	適用 情報	右 左	品番	(参考)純正品番
------	-----------	-----	----	----	----	-----------	-----	-----	----	------	----------	--------	----	----------

トヨタ
TOYOTA

タント エグゼ(L455, L465系)

TANTO EXE (L455,L465)

L455S	KF	660			AT	2WD				0912 - 1205		MJ	B-B13	04425-B2111 >TPE< 08030-K9000
			ターボ		AT	2WD				0912 - 1401		MJ	B-D03	04425-B2100 >TPE< 08030-K9011
L465S	KF	660			AT	4WD				0912 - 1205		MJ	B-B13	04425-B2111 >TPE< 08030-K9000
			ターボ		AT	4WD				1001 - 1401		MJ	B-D03	04425-B2100 >TPE< 08030-K9011

日産
NISSAN

ホンダ
HONDA

テリオス

TERIOS

J100G	HC	1300		MT	AT	4WD				9703 - 0004			B-B11	04438-87401
J102G	HC	1300		MT	AT	4WD				0005 - 0512			B-B11	04438-87401
			ターボ		AT	4WD	1707	カカス		0008 - 0512			B-C02	04438-87404 04438-87407

マツダ
MAZDA

テリオス キッド・ルキア

TERIOS KID / LUCIA

J111G	EF	660		MT	AT	4WD				9810 - 1206			B-B11	04438-87401 04425-B4040
-------	----	-----	--	----	----	-----	--	--	--	-------------	--	--	--------------	----------------------------

スバル
SUBARU

デルタワイド

DELTA WIDE

CB31G	3C	2200		MT	AT	4WD				9410 - 9610			B-S01	04438-28021
-------	----	------	--	----	----	-----	--	--	--	-------------	--	--	--------------	-------------

三菱
MITSUBISHI

デルタワゴン・バン

DELTA WAGON / VAN

CR50N	3C-T	2200		MT	AT	4WD	WAGON			9610 - 0110			B-S03	04437-20020 04437-20021
CR51J	2C	2000		MT	AT	4WD	VAN			9610 - 9812			B-S03	04437-20020
CR52J	3C-E	2200		MT	AT	4WD	VAN			9901 - 0208			B-S03	04437-20020 04437-20021
SR50N	3S-FE	2000			AT	4WD	WAGON			9801 - 0110			B-S03	04437-20020 04437-20021

スズキ
SUZUKI

ネイキッド

NAKED

L750S	EF	660		MT	AT	2WD				9911 - 0404		右 左	—	非分解 04438-97221	>TPE<
			ターボ		MT	AT	2WD			9911 - 0112			B-B11	04438-97211 04438-97229 04438-97202	
										0201 - 0404			B-B14	04438-97230 >TPE< 04438-97231 04426-B2170	
L760S	EF	660		MT	AT	4WD				9911 - 0112			B-B11	04438-97217 04438-97202	
										0201 - 0404			B-B14	04438-97230 >TPE< 04426-B2190	

いすゞ
ISUZU

パイザー

PYZAR

G301G	HD	1600		MT	AT	2WD				9709 - 0207			B-D01	04438-87F41 04438-87F44
G303G	HE	1500		MT	AT	2WD				9608 - 0207			B-D01	04438-87F41 04438-87F44
G311G	HD	1600		MT	AT	4WD				9709 - 0207			B-C02	04438-87F49
G313G	HE	1500		MT	AT	4WD				9608 - 9709			B-C02	04438-87F49

対照表-1
純正品番順

ハイゼット(S80系)

HIJET (S80)

S83C	EF	660		MT		4WD				9004 - 9401			B-A12	04438-87517 04438-87516
S83P	EF	660		MT		4WD				9004 - 9401			B-A12	04438-87517 04438-87516
S83V														
S83W	EF	660		MT		4WD				9108 - 9401			B-A12	04438-87517 04438-87516

対照表-2
品番順

ハイゼット(S110系)

HIJET (S110)

S110C	EF	660		MT		4WD				9401 - 9512			B-B11	04438-87521
										C/# ~ 000355				
										9512 - 9812			B-A12	04438-87525
										C/# 000356 ~				

年号表	西暦	94	95	96	97	98	99	00	01	02	03	04	05	06	07	08	09	10	11	12	13	14	15	16	17	18	19	20	21	22	23	24
	和暦	6	7	8	9	10	11	12	13	14	15	16	17	18	19	20	21	22	23	24	25	26	27	28	29	30	31/1	2	3	4	5	6

車両型式	ENG 型式 排気量 仕様	MT AT ドア	駆動 C/#	ABS	LSD	区分	適用年月	適用 情報 右 左	品番	(参考)純正品番
------	------------------	----------------	-----------	-----	-----	----	------	--------------------	----	----------

ハイゼット(S110系)

HIJET (S110)

S110CT	EF	660	MT	4WD	500001 ~ 500043		9401 - 9512		B-B11	04438-87521
				C/#					9512 - 9812	B-A12
S110P	EF	660	MT , AT	4WD	~ 077352		9401 - 9512		B-B11	04438-87521
				C/#					9512 - 9812	B-A12
S110V	EF	660	MT , AT	4WD	~ 017652		9401 - 9512		B-B11	04438-87521
				C/#					9512 - 9812	B-A12
S110W	EF	660	MT	4WD	~ 000815		9401 - 9512		B-B11	04438-87521
				C/#					9512 - 9812	B-A12
					C/#	000816 ~				

ハイゼット(S200系)

HIJET (S200)

S210C	EF	660	MT	4WD			9812 - 0411		B-A12	04438-97502
S210P	EF	660	MT , AT	4WD			9812 - 0411		B-A12	04438-97502
				4WD			9905 - 0012		B-B11	04438-97503
				4WD	ABS		9812 - 0411		B-B11	04438-97503
S210V	EF	660	MT , AT	4WD			9812 - 0412		B-A12	04438-97502
				4WD	ABS		9812 - 0412		B-B11	04438-97503
S230G	EF	660	MT , AT	4WD			9905 - 0412		B-B11	04438-97503
			ターボ	MT , AT	4WD			9905 - 0412		B-B11
S230V	EF	660	MT , AT	4WD			9812 - 9904		B-A12	04438-97502
				4WD	ABS		9812 - 9904		B-B11	04438-97503
				4WD			9905 - 0102		B-B11	04438-97503
			ターボ	MT , AT	4WD		9812 - 0001		B-B11	04438-97503

ハイゼットアトレー(S130系)

HIJET ATRAI (S130)

S130V	EF	660	MT , AT	4WD	~ 018053		9401 - 9512		B-B11	04438-87521
				C/#					9512 - 9812	B-A12
					C/#	018054 ~				

ハイゼットアトレー(S230系)

HIJET ATRAI (S230)

S230G	EF	660	MT , AT	4WD			9905 - 0411		B-B11	04438-97503 04438-97514
S230V	EF	660	MT , AT	4WD			9812 - 9904		B-A12	04438-97502 04438-97506
				4WD	ABS		9812 - 9904		B-B11	04438-97503 04438-97514
				4WD			9905 - 0411		B-B11	04438-97503 04438-97514
S230V	EF	660	ターボ	MT , AT	4WD		9812 - 0411		B-B11	04438-97503 04438-97514

ハイゼット(S200系/S300系'04.11~) ※ブーツ純正品の設定が無い場合、対象(シャフト部品番号)を記載しています。 HIJET (S200 / S300 '04.11~)

S210P	EF	660	MT , AT	4WD			0411 - 0511		B-B17	非分解 (43410-B5030)
							0512 - 0711		B-B17	(43410-B5031) (43420-B5010)
							0411 - 0511	エアバック付	B-B17	非分解 (43410-B5020)
							0512 - 0711		B-B17	(43420-B5020)
										43447-B5010

TOYOTA トヨタ
 NISSAN 日産
 HONDA ホンダ
 MAZDA マツダ
 SUBARU スバル
 MITSUBISHI 三菱
 SUZUKI スズキ
 DAIHATSU ダイハツ
 ISUZU いすゞ
 純正品番順
 対照表-1
 対照表-2
 品番順

ダイハツ

DAIHATSU

車両型式	ENG 型式 排気量 仕様	MT AT ドア	駆動 C/#	ABS	LSD	区分	適用年月	適用 情報	右 左	品番	(参考)純正品番
------	------------------	-------------	-----------	-----	-----	----	------	----------	--------	----	----------

ハイゼット(S200系/S300系'04.11~) ※ブーツ純正部品の設定が無い場合、対象(シャフト部品番号)を記載しています。 HIJET (S200 / S300 '04.11~)

S210C	EF 660	MT	4WD				0411 - 0511			B-B17	非分解 (43410-B5030) (43410-B5031) (43420-B5010)
							0512 - 0711			B-B17	43447-B5010
							0411 - 0511			B-B17	非分解 (43410-B5020) (43420-B5020)
								0512 - 0711			B-B17
S330V	EF 660	MT , AT	4WD				0411 - 0511			B-B17	非分解 (43410-B5030) (43410-B5031) (43420-B5030)
							0512 - 0711			B-B17	43447-B5010
							0411 - 0511			B-B17	非分解 (43410-B5040) (43410-B5041) (43420-B5040)
								0512 - 0711			B-B17
S330W	EF 660	MT , AT	4WD				0411 - 0511			B-B17	非分解 (43410-B5030) (43410-B5031) (43420-B5040)
							0512 - 0711			B-B17	43447-B5010
							0411 - 0511			B-B17	非分解 (43410-B5040) (43410-B5041) (43420-B5040)
								0512 - 0711			B-B17
S330G	EF 660		AT	4WD			0504 - 0511			B-B17	非分解 (43410-B5050) (43420-B5040)
							0512 - 0711			B-B17	43447-B5010

ハイゼットトラック(S200系'07.08~)

HIJET TRUCK (S200 '07.08~)

S211P	EF 660	MT , AT	4WD				0712 - 1107	MJ		B-B17	43447-B5010 08030-K9015
							1108 - 1407	NTN	右 左	B-B17	04425-B5050 04425-B5040
S211C	EF 660	MT	4WD				0712 - 1107	MJ		B-B17	43447-B5010 08030-K9015
							1108 - 1407	NTN	右 左	B-B17	04425-B5050 04425-B5040

ハイゼットカーゴ&アトレー(S300系'07.08~)

HIJET CARGO & ATRAI (S300 '07.08~)

S331V	EF 660	MT , AT	4WD				0708 - 1107	MJ		B-B17	43447-B5010 08030-K9015
							1108 - 2112	NTN	右 左	B-B17	04425-B5050 04425-B5040
S331W	EF 660	MT , AT	4WD				0712 - 1107	MJ		B-B17	43447-B5010 08030-K9015
							1108 - 2112	NTN	右 左	B-B17	04425-B5050 04425-B5040
S331G	EF 660		AT	4WD			0708 - 1107	MJ		B-B17	43447-B5010 08030-K9015
							1108 - 2112	NTN		B-B17	04425-B5040
S510P	KF 660	MT , AT	4WD				1407 -	MJ		B-B17	43447-B5010 08030-K9015
							1407 -	NTN	右 左	B-B17	04425-B5050 04425-B5040
S710V,S710W	KF 660	MT , CVT	4WD				2112 -	MJ		B-B17	43447-B5010 08030-K9015
							2112 -	NTN		B-B17	04425-B5040

ビーゴ

BEGO

J210G	3SZV 1500	MT , 4AT	4WD				0601 - 0807			-	04425-B4050 >TPE< 04425-B4051
							0807 - 1605			-	04425-B4051 >TPE<

ブーン

BOON

M300S	1KRF 1000	AT	2WD				0405 - 1002			B-B13	04425-B2110 >TPE< 04425-B2010 04425-B2111
							0405 - 1002			B-D03	04425-B1080 04425-B2010 04425-B1081 04425-B1082
M310S	1KRF 1000	AT	4WD				0405 - 1002			B-B13	04425-B2110 >TPE< 04425-B2010 04425-B2111
							0405 - 1002			B-B13	04425-B2110 >TPE< 04425-B2010 04425-B2111

トヨタ

TOYOTA

日産

NISSAN

ホンダ

HONDA

マツダ

MAZDA

スバル

SUBARU

三菱

MITSUBISHI

スズキ

SUZUKI

ダイハツ

DAIHATSU

いすゞ

ISUZU

対照表-1

純正品番順

対照表-2

品番順

年号表	西暦	94	95	96	97	98	99	00	01	02	03	04	05	06	07	08	09	10	11	12	13	14	15	16	17	18	19	20	21	22	23	24
	和暦	6	7	8	9	10	11	12	13	14	15	16	17	18	19	20	21	22	23	24	25	26	27	28	29	30	31/1	2	3	4	5	6

車両型式	ENG 型式 排気量 仕様	MT ドア	AT	駆動 C/#	ABS	LSD	区分	適用年月	適用 情報	右 左	品番	(参考)純正品番
------	---------------------	----------	----	-----------	-----	-----	----	------	----------	--------	----	----------

ブーン

BOON

M312S	KJVE 940 ターボ	MT		4WD				0603 - 1002			B-D03	04425-B1080 >TPE< 04425-B1081 04425-B1082
M600S	1KRF 1000		CVT	2WD				1002 - 1102			B-B13	04425-B1100 >TPE<
								1102 - 1604			B-D03	04425-B1120 >TPE<
M601S	1NRF 1300		CVT	2WD				1002 - 1206			B-D03	04425-B1110 >TPE< 04425-B1111
M610S	1KRF 1000		CVT	4WD				1002 - 1102	MJ		B-B13	04425-B1100 >TPE< 08030-K9000
								1102 - 1604			B-D03	04425-B1120 >TPE<

ブーン ルミナス

BOON LUMINAS

M502G	3SZ-VE 1500		AT	2WD				0812 - 1203			B-D03	04425-B1081 >TPE< 04425-B1082
M512G	3SZ-VE 1500		AT	4WD				0812 - 1203			B-D03	04425-B1081 >TPE< 04425-B1082

マックス

MAX

L950S	EFDE 660	ターボ	MT	AT	2WD			0111 - 0511	DSN		B-B11	04438-97211 >TPE< 04438-97223 04438-97256
				CVT	2WD			0201 - 0511	NTN		B-B14	04438-97231 >TPE<
L950S	EFDE 660	ターボ		AT	2WD			0111 - 0201		右	—	非分解
								0201 - 0512		左	B-B11	04438-97229
L950S	EFVE 660		MT	AT	CVT	2WD		0111 - 0211		右	—	非分解
								0211 - 0304		左	B-B14	04438-97221
								0305 - 0512		DSN	—	04438-97233
										NTN	—	04438-97259
L952S	JBDE 660	ターボ		AT	2WD			0111 - 0201		右	B-B11	非分解
								0201 - 0512		左	B-B14	04438-97229
										NTN	—	04438-97231 04438-B2170
L960S	EFDE 660	ターボ		AT	4WD			0111 - 0201		右	B-B11	04438-97217
								0201 - 0512		左	B-B14	04438-97202
L960S	EFVE 660		MT	AT	CVT	4WD		0111 - 0112		右	B-B11	04438-97232
								0201 - 0511		左	B-B14	04438-97230 04426-B2190
								0111 - 0112		NTN	B-B11	04438-97217
										NTN	B-B14	04438-97202 >TPE< 04438-97230
L960S	EFVE 660		MT	AT	4WD			0111 - 0201		右	B-B11	04438-97217
								0201 - 0512		左	B-B14	04438-97202
								0111 - 0112		NTN	B-B11	04438-97232
										NTN	B-B14	04438-97230 04426-B2190
L962S	JBDE 660	ターボ		AT	4WD			0111 - 0112		右	B-B11	04438-97217
								0201 - 0511		左	B-B14	04438-97202 >TPE< 04438-97230
								0111 - 0112		NTN	B-B11	04438-97217
										NTN	B-B14	04438-97202 >TPE< 04438-97230
L962S	JBDE 660	ターボ		AT	4WD			0111 - 0201		右	B-B11	04438-97217
								0201 - 0309		左	B-B14	04438-97202
								0111 - 0201		NTN	B-B11	04438-97232
										NTN	B-B14	04438-97230 04426-B2190

ミラ(L200系)

MIRA (L200)

L200S	EF 660	ターボ	MT	AT	2WD			9003 - 9501			B-B11	04438-87217 04438-87226
				AT	2WD			9003 - 9501			B-B11	04438-87220
L200V	EF 660	ターボ	MT	AT	2WD			9003 - 9501			B-B11	04438-87223
				AT	2WD			9003 - 9501			B-B11	04438-87220
L210S	EF 660		MT	AT	4WD			9003 - 9501			B-B11	04438-87217 04438-87226
				AT	4WD			9003 - 9501			B-B11	04438-87220

TOYOTA
トヨタ

NISSAN
日産

HONDA
ホンダ

MAZDA
マツダ

SUBARU
スバル

MITSUBISHI
三菱

SUZUKI
スズキ

DAIHATSU
ダイハツ

ISUZU
いすゞ

純正品番順
対照表-1

品番順
対照表-2

ダイハツ

DAIHATSU

車両型式	ENG 型式	排気量	仕様	MT	AT	駆動 C/#	ABS	LSD	区分	適用年月	適用 情報	右 左	品番	(参考)純正品番
------	-----------	-----	----	----	----	-----------	-----	-----	----	------	----------	--------	----	----------

ミラ(L200系)

MIRA (L200)

L210V	EF	660		MT	AT	4WD				9003 - 9501			B-B11	04438-87217 04438-87220	04438-87226
L220S	EF	660		MT	AT	2WD				9003 - 9501			B-B11	04438-87217 04438-87220	04438-87226
			ターボ	MT	AT	2WD				9003 - 9501			B-B11	04438-87223 04438-87220	

ミラ(L250,L260,L275,L285)

MIRA (L250,L260,L275,L285)

L250S	EF	660		MT	AT	2WD				0212 - 0412			B-B16	04438-97244 04425-B2030	>TPE<
										0412 - 0503		右 左	B-A13	非分解 04426-B2010	>TPE<
										0412 - 0503			B-B16	04438-97244	>TPE<
										0503 - 0701			B-B16	04438-97244	>TPE<
			ターボ	MT	AT	2WD				0212 - 0610			B-B13	04425-B2110	>TPE<
L250V	EF	660		MT	AT	2WD				0212 - 0701			B-B16	04438-97244 04425-B2030	>TPE<
										0701 - 0711			B-B13	04425-B2110	>TPE<
L260S	EF	660		MT	AT	4WD				0212 - 0306			B-B15	04426-B2080	>TPE<
										0306 - 0612			B-B13	04425-B2110	>TPE<
			ターボ	MT	AT	4WD				0212 - 0612			B-B13	04425-B2110	>TPE<
L260V	EF	660		MT	AT	4WD				0212 - 0306			B-B15	04426-B2080	>TPE<
										0306 - 0612			B-B13	04425-B2110	>TPE<
L275S	KF	660		MT	AT	2WD				0612 - 1206			B-B13	04425-B2110	>TPE<
					CVT										
			ターボ		CVT	2WD				0612 - 1107			B-D03	04425-B2100	>TPE<
L275V	KF	660		MT	AT	2WD				0712 - 0904			B-D03	04425-B2100	>TPE<
										0904 - 1107			B-B15	04426-B2081 04426-B2082	>TPE<
					CVT	2WD				1107 - 1206	MJ		B-B13	04425-B2111 08030-K9000	>TPE<
	KF (CNG)	660			AT	2WD				0802 - 0904			B-D03	04425-B2100	>TPE<
										0904 - 1107		右 左	B-B15	04426-B2081 04426-B2082	>TPE<
L285S	KF	660		MT	AT	4WD				0612 - 0701		MJ	B-D03	04425-B2100 08030-K9011	>TPE<
					CVT					0701 - 1206		MJ	B-B13	04425-B2111 08030-K9000	>TPE<
			ターボ		CVT	4WD				0612 - 1107			B-D03	04425-B2100	>TPE<
L285V	KF	660		MT	AT	4WD				0710 - 1206			B-D03	04425-B2100	>TPE<
					CVT										
										法人積雪地仕様					
										0712 - 1302			B-B13	04425-B2110	>TPE<

ミラ(L500系)

MIRA (L500)

L500S	EF	660		MT	AT	2WD				9408 - 9808			B-B11	04438-87220 04438-87226	
			ターボ	MT		2WD				9408 - 9808			B-B11	04438-87220	
L500V	EF	660		MT	AT	2WD				9408 - 9808			B-B11	04438-87220 04438-87226	
			ターボ	MT		2WD				9408 - 9808			B-B11	04438-87220	
L502S	JB	660		MT	AT	2WD				9408 - 9808			B-B11	04438-87220	
L510S	EF	660		MT	AT	4WD				9408 - 9808			B-B11	04438-87220 04438-87226	
			ターボ	MT		4WD				9408 - 9808			B-B11	04438-87220	
L510V	EF	660		MT		4WD				9408 - 9808			B-B11	04438-87220 04438-87226	
L512S	JB	660		MT	AT	4WD				9408 - 9808			B-B11	04438-87220	

トヨタ
TOYOTA

日産
NISSAN

ホンダ
HONDA

マツダ
MAZDA

スバル
SUBARU

三菱
MITSUBISHI

スズキ
SUZUKI

ダイハツ
DAIHATSU

いすゞ
ISUZU

対照表-1
純正品番順

対照表-2
品番順

年号表	西暦	94	95	96	97	98	99	00	01	02	03	04	05	06	07	08	09	10	11	12	13	14	15	16	17	18	19	20	21	22	23	24
	和暦	6	7	8	9	10	11	12	13	14	15	16	17	18	19	20	21	22	23	24	25	26	27	28	29	30	31/1	2	3	4	5	6

車両型式	ENG 型式 排气量 仕様	MT ドア	AT	駆動 C/#	ABS	LSD	区分	適用年月	適用 情報	右 左	品番	(参考)純正品番
------	------------------	----------	----	-----------	-----	-----	----	------	----------	--------	----	----------

ミラ(L700系)

MIRA (L700)

L700S	EF	660	MT	AT CVT	2WD	TRを除く		9810 - 0009			B-A12	04438-97206 04438-97203 04438-97215 04438-97218
								TRを除く	0010 - 0201	NTN	B-A12	04438-97215
									0201 - 0212	NTN	—	04438-97233 >TPE<
								* CV/Jメーカーにより選択	0010 - 0212	TK	—	04438-97225 >TPE<
								ターボ	9810 - 0009		B-B11	04438-97202 04438-97211
L700V	EF	660	MT	AT	2WD	CNGを除く		9810 - 0009			B-A12	04438-97206 04438-97203 04438-97215 04438-97218
								CNGを除く	0110 - 0201	NTN	B-A12	04438-97215
									0201 - 0212	NTN	—	04438-97233 >TPE<
								* CV/Jメーカーにより選択	0010 - 0212	TK	—	04438-97225 >TPE<
								ターボ	9810 - 0112		B-B11	04438-97202
L710S	EF	660	MT	AT CVT	4WD			9810 - 9910	NTN 右		B-B11	04438-97202
									TK 左		B-A12	04438-97203
											B-B11	04438-97202 04438-97217
											B-B14	04438-97232 >TPE< 04438-97230
								ターボ	9810 - 0112		B-B11	04438-97202
L710V	EF	660	MT	AT	4WD			9810 - 9910	NTN 右		B-B11	04438-97202
									TK 左		B-A12	04438-97203
											B-B11	04438-97202 04438-97217
											B-B14	04438-97232 >TPE< 04438-97230
								ターボ	9810 - 0112		B-B11	04438-97202

ミラ ココア(L675,L685系)

MIRA COCOA (L675,L685)

L675S	KF-VE	660		AT CVT	2WD			0907 - 1206	MJ		B-B13	04425-B2111 08030-K9000
L685S	KF-VE	660		AT CVT	4WD			0907 - 1206	MJ		B-B13	04425-B2111 08030-K9000

ミラ ジーノ(L600系)

MIRA GINO (L600)

L650S	EF	660		AT	2WD			0411 - 0502	右		B-A13	非分解 >TPE< 04426-B2010 04438-97272
									左		B-B16	非分解 >TPE< 04438-97244
								OD=68.1	右		B-B16	非分解 >TPE< 04438-97244
								OD=70.1	左		B-B15	非分解 >TPE< 04426-B2080
											B-B13	04425-B2110 >TPE< 04425-B2111
L660S	EF	660		AT	4WD		0411 - 0812			B-B13	04425-B2110 >TPE< 04438-97275	

ミラ ジーノ(L700系)

MIRA GINO (L700)

L700S	EF	660	MT	AT CVT	2WD			9810 - 0009			B-A12	04438-97203 04438-97215 04438-97206 04438-97218
									0010 - 0201	NTN	B-A12	04438-97215
									0010 - 0208	TK	—	04438-97225 >TPE<
								* CV/Jメーカーにより選択	0208 - 0410	NTN	—	04438-97233 >TPE<
								ターボ	9903 - 0112		B-B11	04438-97202 04438-97229
	0201 - 0410		B-B14	04438-97230 >TPE< 04438-97231								

TOYOTA トヨタ
NISSAN 日産
HONDA ホンダ
MAZDA マツダ
SUBARU スバル
MITSUBISHI 三菱
SUZUKI スズキ

DAIHATSU ダイハツ

ISUZU いすゞ

純正品番順
対照表-1

品番順
対照表-2

ダイハツ

DAIHATSU

車両型式	ENG 型式	排気量	仕様	MT	AT	駆動	ABS	LSD	区分	適用年月	適用 情報	右 左	品番	(参考)純正品番
------	-----------	-----	----	----	----	----	-----	-----	----	------	----------	--------	----	----------

トヨタ
TOYOTA

ミラジーノ(L700系)

MIRA GINO (L700)

L710S	EF	660	MT , AT CVT	4WD	9903 - 9910	NTN	右	B-B11	04438-97202	
						TK	左	B-A12	04438-97203	
					9911 - 0112			B-B11	04438-97202 04438-97217	
					0201 - 0410			B-B14	04438-97232 >TPE< 04438-97230	
ターボ	MT , AT	4WD	9810 - 0112			B-B11	04438-97202 04438-97217			
			0201 - 0410			B-B14	04438-97232 >TPE< 04438-97230			
L701S	EJVE	660		AT	2WD	0208 - 0410		B-B14	04438-97231 >TPE< 04426-B2170	
L711S	EJVE	660		AT	4WD	0208 - 0410	NTN	右 左	B-B14	04438-97232 04438-97230 04426-B2190

日産
NISSAN

ホンダ
HONDA

マツダ
MAZDA

ムーヴ(L150, L160系)

MOVE (L150,L160)

L150S	EF	660	MT , AT	2WD	0210 - 0601		右 左	B-A13	非分解 04426-B2010	>TPE<	
					※軸径により選択			右 左	B-B13	非分解 04425-B2110	>TPE< ※特殊代替
					0601 - 0610		右 左	B-B13	非分解 04425-B2110	>TPE<	
L150S	EF	660	ターボ	AT	2WD	0210 - 0610		右 左	B-B13	非分解 04425-B2110 >TPE<	
L152S	EF	660	ターボ	AT	2WD	0210 - 0610		右 左	B-B13	非分解 04425-B2110 >TPE<	
L160S	EF	660	MT	AT	4WD	0210 - 0306	TK		B-B15	04426-B2080 >TPE<	
						※軸径により選択			NTN	B-B13	04425-B2110 >TPE< ※特殊代替
						0306 - 0610			B-B13	04425-B2110 >TPE<	
L160S	EF	660	ターボ	AT	4WD	0210 - 0610			B-B13	04425-B2110 >TPE<	

※特殊代替

ドライブシャフトを交換した車輛は特殊代替部品となります。
現車のブーツ小径先端より約10mmの位置で軸径(φ22.0)を確認の上、ご使用ください。

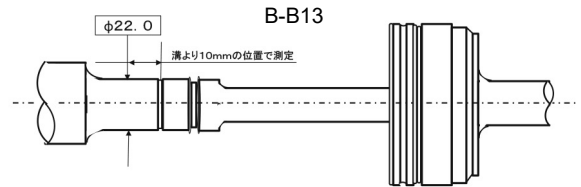
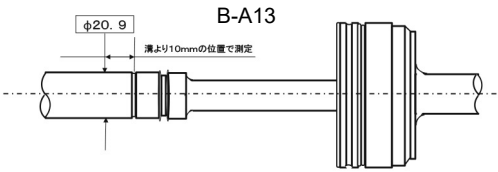

スバル
SUBARU

三菱
MITSUBISHI

スズキ
SUZUKI

ダイハツ
DAIHATSU

ムーヴ(L175, L185系)

MOVE (L175,L185)

L175S	KF	660	MT	AT	2WD	0610 - 1012		B-B13	04425-B2110 >TPE<
						ターボ	MT	AT	2WD
L185S	KF	660	MT	AT	4WD	0610 - 0702		B-D03	04425-B2100 >TPE<
						0702 - 1012		B-B13	04425-B2110 >TPE<
						ターボ	MT	AT	4WD

いすゞ
ISUZU

ムーヴ(L600系)

MOVE (L600)

L600S	EF	660	MT , AT	2WD	9508 - 9809		B-B11	04438-87226 04438-87220	
					ターボ	MT	2WD	9604 - 9809	
L602S	JB	660	ターボ	MT , AT	2WD	9508 - 9809		B-B11	04438-87220
L610S	EF	660	MT , AT	4WD	9508 - 9809		B-B11	04438-87226 04438-87220	

対照表-1
純正品番順

対照表-2
品番順

年号表	西暦	94	95	96	97	98	99	00	01	02	03	04	05	06	07	08	09	10	11	12	13	14	15	16	17	18	19	20	21	22	23	24
	和暦	6	7	8	9	10	11	12	13	14	15	16	17	18	19	20	21	22	23	24	25	26	27	28	29	30	31/1	2	3	4	5	6

車両型式	ENG 型式 排気量 仕様	MT ドア	AT	駆動 C/#	ABS	LSD	区分	適用年月	適用 情報	右 左	品番	(参考)純正品番
------	------------------	----------	----	-----------	-----	-----	----	------	----------	--------	----	----------

ムーブ(L900系)

MOVE (L900)

L900S	EF	660	MT	AT	2WD	CVT				右	B-A12	非分解			
												04438-97218	04438-97206		
												0009 - 0209	TK	—	非分解
												0009 - 0209	NTN	B-A12	04438-97215
ターボ							MT	AT	2WD	9911 - 0209	右	B-B11	非分解		
										左		04438-97211	04438-97229		
L902S	JB	660	ターボ	MT	AT	2WD		CTM含		右	B-B11	非分解			
												04438-97202			
												9911 - 0201	NTN	B-B11	非分解
												0201 - 0209	NTN	B-B14	04438-97211
										左		04438-97231	04426-82170		
L910S	EF	660	MT	AT	4WD	CVT				右	B-B11	04438-97202	04438-97217		
												04438-97203			
												9911 - 0210	TK	B-A12	04438-97202
												0009 - 0201		B-B11	04438-97202
ターボ							MT	AT	4WD	0201 - 0209		B-B14	04438-97232	>TPE<	
L912S	JB	660	ターボ		AT	4WD				右	B-B11	04438-97217			
												04438-97202			
												0201 - 0209	NTN	B-B14	04438-97232
												0201 - 0209	NTN	B-B14	04438-97230

ムーブ(LA100系)

MOVE (LA100)

LA100S	KF	660			CVT	2WD				右	B-B13	04425-82110			
												04425-82111			
												1206 - 1411		B-B13	04425-82210
												1012 - 1111	CUSTOM G	B-B13	04425-82110
ターボ							CVT	2WD	CUSTOM RS	1012 - 1306	B-D03	04425-82100			
										左		04425-82220			
										右		—	04425-82220		
										左		—	04425-82220		
LA110S	KF	660			CVT	4WD				右	B-B13	04425-82110			
												04425-82111			
												1206 - 1411		B-B13	04425-82210
												1012 - 1111	CUSTOM G	B-B13	04425-82110
ターボ							CVT	4WD	CUSTOM RS	1012 - 1306	B-D03	04425-82100			
										左		04425-82220			
										右		—	04425-82220		
										左		—	04425-82220		

ムーヴラテ

MOVE LATTE

L550S	EF	660			AT	2WD				右	B-A13	04438-82021	>TPE<											
												04438-97272												
												※軸径により選択									左	B-B13	非分解	>TPE<
												0601 - 0812		右	B-B13	04425-82110	※特殊代替							
ターボ							AT	2WD		左	B-B13	非分解	>TPE<											
										右	B-B13	04425-82110												
										左	B-B13	非分解	>TPE<											
										右	B-B13	04438-97275	>TPE<											
										左	B-D03	04425-82100	>TPE<											

TOYOTA トヨタ
NISSAN 日産
HONDA ホンダ
MAZDA マツダ
SUBARU スバル
MITSUBISHI 三菱
SUZUKI スズキ
DAIHATSU ダイハツ
ISUZU いすゞ
純正品番順
対照表-1
対照表-2

ダイハツ

DAIHATSU

車両型式	ENG 型式	排気量	仕様	MT	AT	駆動 C/#	ABS	LSD	区分	適用年月	適用 情報	右 左	品番	(参考)純正品番
------	-----------	-----	----	----	----	-----------	-----	-----	----	------	----------	--------	----	----------

トヨタ
TOYOTA

ムーヴラテ

MOVE LATTE

L560S	EF	660		AT	4WD					0408 - 0812			B-B13	04438-97275 >TPE< 04425-B2110
			ターボ	AT	4WD					0707 - 0812			B-D03	04425-B2100 >TPE<

*特殊代替

ドライブシャフトを交換した車両は特殊代替部品となります。

現車のブーツ小径先端より約10mmの位置で軸径(φ22.0)を確認の上、ご使用ください。

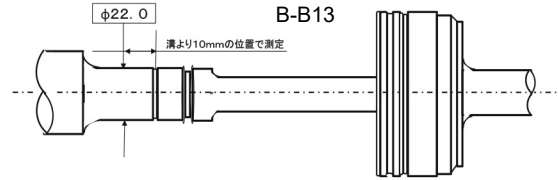
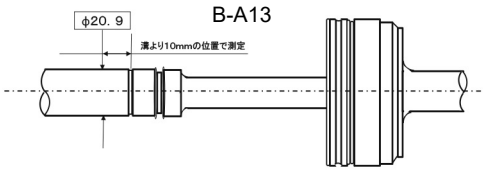

日産
NISSAN

ホンダ
HONDA

ムーヴコンテ・ムーヴコンテカスタム

MOVE CONTE / MOVE CONTE CUSTOM

L575S	KF	660		AT	2WD					0808 - 1206			B-B13	04425-B2110 >TPE< 43447-B2010
			ターボ	CVT	2WD	RS				0808 - 1206			B-D03	04425-B2100 >TPE<
L585S	KF	660		AT	4WD					0808 - 1206			B-B13	04425-B2110 >TPE< 43447-B2010
			ターボ	CVT	4WD	RS				0808 - 1206			B-D03	04425-B2100 >TPE<

マツダ
MAZDA

スバル
SUBARU

リーザ

LEEZA

L111S	EB	660		MT , AT	2WD					9008 - 9207			B-B11	04438-87217 04438-87226 04438-87220
			ターボ	MT , AT	2WD					9101 - 9207			B-B11	04438-87220

三菱
MITSUBISHI

スズキ
SUZUKI

ダイハツ
DAIHATSU

いすゞ
ISUZU

対照表-1
純正品番順

対照表-2
品番順

車名	ページ	車名	ページ
JTピアツァ	134	ジェミニ JT ノッチバック	137
PAネロ	134	ジェミニ JT ハッチバック・ノッチバック	137
アスカ(CJ系)	134	ジェミニ JTハッチバック・ノッチバック・クーペ	137
アスカ CX(BC系)	134	ジェミニネット	137
アスカ (JJ系)	134	ビークロス	137
ウィザード	134	ビッグホーン	137
エルフ150/250	135	ファーゴ	138
エルフ(3000)	135	ファーゴ・トラック	138
エルフ(3100)	135	ファーゴ・フィリー	138
エルフ(4800)	136	ファスター・ロデオ	138
エルフ(5000)	136	ミュー	138
コモ	136	ミューウィザード	138
ジェミニ	136		

TOYOTA トヨタ
 NISSAN 日産
 HONDA ホンダ
 MAZDA マツダ
 SUBARU スバル
 MITSUBISHI 三菱
 SUZUKI スズキ
 DAIHATSU ダイハツ
 ISUZU いすゞ
純正品番順 対照表-1
品番順 対照表-2

いすゞ

ISUZU

車両型式	ENG 型式	排気量 仕様	MT	AT	駆動 C/#	ABS	LSD	区分	適用年月	適用 情報	右 左	品番	(参考)純正品番
------	-----------	-----------	----	----	-----------	-----	-----	----	------	----------	--------	----	----------

トヨタ
TOYOTA

JTピアッツァ													JT PIAZZA												
JT221F	4XF1	1800	MT		2WD				9107 - 9309			B-E04	8-94381-519-0 8-97015-296-0												
				AT	2WD				9107 - 9309		右	B-E03	8-94381-538-1												
											左	B-E04	8-97015-296-0												

日産
NISSAN

PAネロ													PA NERO												
JT191F	4XE1	1600	MT		2WD				9004 - 9309			B-E04	8-94381-519-0												
				AT	2WD				9004 - 9309		右	B-E03	8-94381-538-0 8-94381-538-1												
											左	B-E04	8-97015-296-0												
				AT	2WD	ABS			9101 - 9309			B-E03	8-94381-538-1 8-94381-533-2												
JT191S	4XE1	1600	MT	, AT	4WD				9101 - 9309			B-E04	8-94381-519-0												

ホンダ
HONDA

アスカ(CJ系)													ASKA (CJ)												
CJ1-100,110	F20B	2000		AT	2WD				9403 - 9709			B-S04	5-86007-650-0												
CJ1-120,130																									
CJ2-100	F18B	1800	MT	, AT	2WD				9709 - 9902			B-Q03	5-86012-618-0 5-86019-470-0												
CJ2-110,120	F18B	1800	MT	, AT	2WD				9903 - 9902			—	5-86012-520-0 >TPE< 5-86015-200-0												
CJ2-130																									
CJ3-100	F20B	2000	MT	, AT	2WD				9709 - 9902			B-Q03	5-86012-618-0 5-86019-470-0												
CJ3-110,115	F20B	2000	MT	, AT	2WD				9903 - 0204			—	5-86012-520-0 >TPE< 5-86015-200-0												
CJ3-120,130																									

マツダ
MAZDA

スバル
SUBARU

アスカ CX(BC系)													ASKA CX (BC)												
BCK	EJ18S	1800	MT	, AT	2WD				9006 - 9109			B-Q02	28023AA020 28023-AA022 28023AA021												
					C/#	~ 002688			9110 - 9309			B-E05	28023AA001 28023AA002												
				MT	, AT	2WD																			
						C/#	002689 ~																		
BCL	EJ20D	2000	MT	, AT	2WD				9006 - 9303			—	28023AA041 28023-AA043 28023AA042 28023-AA044												
					C/#	~ 004561			9304 - 9309			B-Q02	28023AA022												
				AT	2WD																				
						C/#	004562 ~																		
BCM	EJ20D	2000	MT		4WD				9006 - 9109			B-Q02	28023AA021 28023-AA022 28023AA020												
					C/#	~ 002631			9110 - 9309			B-E05	28023AA002												
				MT	4WD																				
						C/#	002632 ~																		
				AT	4WD				9006 - 9309			B-E05	28023AA000 28023-AA001 28023AA002												

三菱
MITSUBISHI

スズキ
SUZUKI

アスカ (JJ系)													ASKA (JJ)												
JJ110	4ZB1	1800	MT	, AT	2WD				8303 - 9006			B-R04	8-94124-210-0 8-94312-935-0 8-94124-210-1												
					NAVI-5																				
JJ120	4ZC1	2000	MT	, AT	2WD				8303 - 9006			B-R04	8-94312-935-0 8-94124-210-0 8-94124-210-1												
JJ510	4FC1	2000	MT	, AT	2WD				8303 - 9006			B-R04	8-94124-210-0 8-94124-210-1 8-94312-935-0												

ダイハツ
DAIHATSU

いすゞ
ISUZU

ウィザード													WIZARD												
UES25FW	6VD1	3200		AT	4WD				9803 - 0209			B-R04	8-97148-749-0												
UES73FW	4JX1	3000	MT	, AT	4WD				9803 - 0209			B-R04	8-97148-749-0												

対照表-1
純正品番

対照表-2
品番順

年号表	西暦	94	95	96	97	98	99	00	01	02	03	04	05	06	07	08	09	10	11	12	13	14	15	16	17	18	19	20	21	22	23	24
	和暦	6	7	8	9	10	11	12	13	14	15	16	17	18	19	20	21	22	23	24	25	26	27	28	29	30	31/1	2	3	4	5	6

車両型式	ENG 型式	排気量 仕様	MT ドア	AT	駆動 C/#	ABS	LSD	区分	適用年月	適用 情報	右 左	品番	(参考)純正品番
------	-----------	-----------	----------	----	-----------	-----	-----	----	------	----------	--------	----	----------

エルフ150/250

ELF 150 / 250

NKS66	4HF1	4300	MT	AT	4WD				9508 - 0005			B-E03	8-94312-678-0
NKS71	4HG1	4600	MT	AT	4WD	アイボキ*ア比問わず			9508 - 0005			B-E03	8-94312-678-0
NKS81	4HL1	4800				アイボキ*ア比 = 41/8			0006 - 0404			B-S02	8-97231-782-0
						アイボキ*ア比 = 41/7			0006 - 0404			B-E03	8-94312-678-0
						アイボキ*ア比 = 39/7			0006 - 0011			B-S02	8-97231-782-0
						アイボキ*ア比 = 39/7 フロント-			0012 - 0404			B-S02	8-97231-782-0
						アイボキ*ア比 = 39/7 フロント-を除く			0012 - 0404			B-E03	8-94312-678-0
						アイボキ*ア比問わず			0405 - 0703			B-S02	8-97231-782-0
ASN6F23	TD25	2500	MT		4WD				9506 - 9910			B-T12	5-86106-057-0
ASP8F23	TD27	2700	MT		4WD				9506 - 9706			B-T12	5-86106-057-0
ASR8F23	QD32	3200	MT		4WD				9708 - 9910			B-T12	5-86106-057-0
NHS55	4JB1	2800	MT		4WD				9108 - 9307			B-T14	8-97105-278-0
NHS69	4JG2	3100	MT	AT	4WD				9308 - 0205			B-T14	8-97105-278-0
									0206 - 0703			B-S02	8-97231-782-0

エルフ(3000)

ELF (3000)

NHS85A	4JJ1 (DTB)	3000	MT		4WD	1.5t Wタイプ 1.5t フロント-Sタイプ			0702 - 1107			B-S02	8-97231-782-0
NHS85AN	4JJ1 (DTB)	3000	MT		4WD	1.5t フロント-Sタイプ			0702 - 1107			B-S02	8-97231-782-0
NJS85A	4JJ1 (DTB)	3000	MT		4WD	2t Wタイプ			0702 - 1303			B-S02	8-97231-782-0
NJS85AN	4JJ1 (DTB)	3000	MT		4WD	2t Wタイプ			0702 - 1303			B-S02	8-97231-782-0
NKS85A	4JJ1 (DTB)	3000	MT		4WD	2t Wタイプ			0702 - 1303			B-S02	8-97231-782-0
NKS85AD	4JJ1 (DTB)	3000	MT		4WD	2t Wタイプ			0702 - 1303			B-S02	8-97231-782-0
NKS85AN	4JJ1 (DTB)	3000	MT		4WD	2t Wタイプ 3t Wタイプ			0702 - 1303			B-S02	8-97231-782-0
NLS85AN	4JJ1 (DTB)	3000	MT		4WD	1.75t 高床 Wタイプ			0702 - 1303			B-S02	8-97231-782-0
						2t Wタイプ			0612 - 1303			B-S02	8-97231-782-0
NLS85AR	4JJ1 (DTB)	3000	MT		4WD	2t Wタイプ			0611 - 1303			B-S02	8-97231-782-0
NMS85AN	4JJ1 (DTB)	3000	MT		4WD	2t 高床 Wタイプ			0702 - 1303			B-S02	8-97231-782-0
						2t Wタイプ			0611 - 1303			B-S02	8-97231-782-0
NNS85AR	4JJ1 (DTB)	3000	MT		4WD	2t Wタイプ			0612 - 0812			B-T14	8-97105-278-0
NPS85AN	4JJ1 (DTB)	3000	MT		4WD	2t Wタイプ 3t Wタイプ			0612 - 0803			B-T14	8-97105-278-0
NPS85AR	4JJ1 (DTB)	3000	MT		4WD	2t Wタイプ 3t Wタイプ			0612 - 0803			B-T14	8-97105-278-0

エルフ(3100)

ELF (3100)

NHS69EA	4JG2 (DIE)	3100	MT	AT	4WD	フルフラット-・高床			9308 - 0205			B-T14	8-97105-278-0
									0206 - 0410			B-S02	8-97231-782-0
NHS69EAV	4JG2 (DIE)	3100	MT		4WD	ドラバソ			9308 - 0205			B-T14	8-97105-278-0
									0206 - 0410			B-S02	8-97231-782-0
						フルフラット-・高床・冷蔵バソ			9905 - 0205			B-T14	8-97105-278-0
									0206 - 0410			B-S02	8-97231-782-0

TOYOTA
トヨタ

NISSAN
日産

HONDA
ホンダ

MAZDA
マツダ

SUBARU
スバル

DAIHATSU
三菱

SUZUKI
スズキ

DAIHATSU
ダイハツ

ISUZU
いすゞ

純正品番順
品番順
対照表-1

対照表-2

いすゞ

ISUZU

車両型式	型式	ENG 排気量 仕様	MT AT ドア	駆動 C/#	ABS	LSD	区分	適用年月	適用 情報	右 左	品番	(参考)純正品番
------	----	---------------	----------------	-----------	-----	-----	----	------	----------	--------	----	----------

トヨタ
日産
ホンダ
マツダ
スバル
三菱
スズキ
ダイハツ
いすゞ
対照表-1
対照表-2

TOYOTA
NISSAN
HONDA
MAZDA
SUBARU
MITSUBISHI
SUZUKI
DAIHATSU
ISUZU
純正品番順
品番順

エルフ(4800)													ELF (4800)												
NKS81A	4HL1 (DIE)	4800	MT	4WD				0405 - 0712			B-S02	8-97231-782-0													
NKS81AN	4HL1 (DIE)	4800	MT	4WD	2t 高床 Wタイプ			0410 - 0712			B-S02	8-97231-782-0													
NKS81AR	4HL1 (DIE)	4800	MT	4WD	2t 高床 Wタイプ			0405 - 0712			B-S02	8-97231-782-0													
NKS81EA	4HL1 (DIE)	4800	MT	4WD	2t 高床 Wタイプ			0206 - 0712			B-E03	8-94312-678-0													
NKS81EAD	4HL1 (DIE)	4800	MT	4WD	2t 高床 Wタイプ			0206 - 0712			B-E03	8-94312-678-0													
NKS81EAV	4HL1 (DIE)	4800	MT	4WD	2t 高床 Wタイプ			0206 - 0712			B-E03	8-94312-678-0													
NKS81GAR	4HL1 (DIE)	4800	MT	4WD	2t 高床 Wタイプ			0206 - 0712			B-E03	8-94312-678-0													
NKS81GAV	4HL1 (DIE)	4800	MT	4WD	2t 高床 Wタイプ			0206 - 0712			B-E03	8-94312-678-0													
NKS81GDR	4HL1 (DIE)	4800	MT	4WD	2t 高床 Wタイプ			0206 - 0712			B-E03	8-94312-678-0													
NKS81GR	4HL1 (DIE)	4800	MT	4WD	2t 高床 Wタイプ 3t 高床 Wタイプ			0206 - 0712			B-E03	8-94312-678-0													
NKS81LAR	4HL1 (DIE)	4800	MT	4WD	2t 高床 Wタイプ			0206 - 0712			B-E03	8-94312-678-0													
NKS81LAV	4HL1 (DIE)	4800	MT	4WD	2t 高床 Wタイプ			0206 - 0712			B-E03	8-94312-678-0													
NKS81LN	4HL1 (DIE)	4800	MT	4WD	3t 高床 Wタイプ			0206 - 0712			B-E03	8-94312-678-0													
NKS81N	4HL1 (DIE)	4800	MT	4WD	3t 高床 Wタイプ			0405 - 0712			B-S02	8-97231-782-0													
NPS81AN	4HL1 (DIE)	4800	MT	4WD	2t 高床 Wタイプ 2t/3.5t 高床 Wタイプ			0406 - 0712			B-T14	8-97105-278-0													
NPS81AR	4HL1 (DIE)	4800	MT	4WD	2t/3.5t 高床 Wタイプ			0406 - 0712			B-T14	8-97105-278-0													
NPS81N	4HL1 (DIE)	4800	MT	4WD	3.5t 高床 Wタイプ			0406 - 0712			B-T14	8-97105-278-0													

エルフ(5000)													ELF (5000)												
NPS72LAR	4HJ1 (DIE)	5000	MT	4WD				0210 - 0712			B-T14	8-97105-278-0													
NPS72LAV	4HJ1 (DIE)	5000	MT	4WD				0210 - 0712			B-T14	8-97105-278-0													
NPS72LN	4HJ1 (DIE)	5000	MT	4WD	2t/3.5t 高床 / 農耕ガン			0210 - 0712			B-T14	8-97105-278-0													
NPS72PAR	4HJ1 (DIE)	5000	MT	4WD				0210 - 0712			B-T14	8-97105-278-0													
NPS72PAV	4HJ1 (DIE)	5000	MT	4WD				0210 - 0712			B-T14	8-97105-278-0													

コモ													COMO												
JCWMGE25	ZD30	3000	MT	4WD				0105 - 1207			B-T13	5-86130-476-0 5-86137-478-0													
JDWMGE25	ZD30	3000	MT	4WD				0210 - 0712			B-T13	5-86130-476-0 5-86135-383-0													
JVWME25	ZD30	3000	MT	4WD				0210 - 0712			B-T13	5-86130-476-0 5-86135-383-0													

ジェミニ													GEMINI												
JT150	4XC1	1500	MT , AT	2WD				8503 - 9002		右	—	8-94412-182-0 8-94412-182-1													
			ターボ MT , AT	2WD				8604 - 9002		左	B-D01	8-94153-133-0 8-94363-547-0													
											B-E03	8-94449-739-0 8-94473-234-0													
JT190	4XE1	1600	MT , AT	2WD				8801 - 9002			B-E03	8-94473-234-0													
JT600	4EC1	1500	MT , AT	2WD				8604 - 9002		右	—	8-94412-182-0 8-94412-182-1													
										左	B-D01	8-94153-133-0 8-94363-547-0													
MJ1-100,110	ZC	1600	MT , AT	2WD				9309 - 9510			B-R05	5-86019-212-0													
MJ1-120	ZC	1600	MT , AT	2WD				9510 - 9702			B-E01	5-86019-198-0													
MJ2-100	ZC	1600	MT , AT	4WD				9309 - 9702			B-R02	5-86019-197-0													
MJ2-110,120																									
MJ3-100	D15B	1500	MT , AT	2WD				9502 - 9510			B-R05	5-86019-212-0													
MJ3-110	D15B	1500	MT , AT	2WD				9510 - 9702			B-E01	5-86019-198-0													

年号表	西暦	94	95	96	97	98	99	00	01	02	03	04	05	06	07	08	09	10	11	12	13	14	15	16	17	18	19	20	21	22	23	24
	和暦	6	7	8	9	10	11	12	13	14	15	16	17	18	19	20	21	22	23	24	25	26	27	28	29	30	31/1	2	3	4	5	6

車両型式	ENG 型式 排気量 仕様	MT AT ドア	駆動 C/#	ABS	LSD	区分	適用年月	適用 情報	右 左	品番	(参考)純正品番
------	---------------------	----------------	-----------	-----	-----	----	------	----------	--------	----	----------

ジェミニ

GEMINI

MJ4-100,110	D15B 1500	MT , AT	2WD				9702 - 9812			B-E01	5-86013-986-0 5-86010-560-0
MJ4-120,130	D15B 1500	MT , AT	2WD				9901 - 0009			-	5-86018-829-0 >TPE<
MJ5-100,110	D16A 1600	MT , AT	2WD				9702 - 9812			B-E01	5-86013-986-0 5-86010-560-0
MJ5-120	D16A 1600	MT , AT	2WD				9901 - 0009			-	5-86018-829-0 >TPE<
MJ6-100	D16A 1600	MT , AT	4WD				9702 - 9802			B-R02	5-86005-214-0 5-86014-454-0
MJ6-110	D16A 1600	MT , AT	4WD				9802 - 9812			B-Q03	5-86014-821-0 5-86012-618-0
MJ6-120,130	D16A 1600	MT , AT	4WD				9901 - 0009			-	5-86018-828-0 >TPE< 5-86015-200-0

ジェミニ JT ノッチバック

GEMINI JT NOTCH BACK

JT641F	4EE1 1700	MT , AT	2WD				9002 - 9012	右	B-E03	8-94381-538-1
								左	B-E04	8-97015-296-0
JT641S	4EE1 1700	MT , AT	4WD				9101 - 9309	右	B-E03	8-94381-538-1
								左	B-E03	8-94381-533-2

ジェミニ JT ハッチバック・ノッチバック

GEMINI JT HATCH BACK / NOTCH BACK

JT151F	4XC1 1500	MT , AT	2WD				9002 - 9309	右	B-C02	8-94381-492-2
								左	B-D01	8-94387-664-0

ジェミニ JT ハッチバック・ノッチバック・クーペ

GEMINI JT HATCH BACK / NOTCH BACK / COUPE

JT191F	4XE1 1600	MT	2WD				9002 - 9309	右	B-E04	8-94381-519-0
								左	B-E03	8-94381-538-1 8-94381-538-0
								左	B-E04	8-97015-296-0 8-97015-296-1
JT191S	4XE1 1600	MT , AT	4WD				9002 - 9309	右	B-E03	8-94381-538-1
								左	B-E03	8-94381-533-2

ジェミニネット

GEMINETT

AA43Z	G10 1000	MT	2WD			パン	8607 - 8809			B-B11	44118-82013
AP8	EA71 1600	MT , AT	2WD			パン	8809 - 9403			B-D01	23222GA143
AP9	EA71 1600	MT	4WD			パン	8809 - 9403			B-E03	23222GA153

ビークロス

VEHICROSS

UGS25	6VD1 3200	AT	4WD				9703 - 9902			B-R04	8-97138-981-0
-------	-----------	----	-----	--	--	--	-------------	--	--	-------	---------------

ビッグホーン

BIGHORN

UBS12	4ZC1 2000	MT	4WD				8611 - 8707	右	B-E03	8-94462-589-0 8-94473-234-0	
								左	-	8-94462-591-0 8-94449-740-0	
UBS13	G200 2000	MT	4WD				8401 - 8701	右	B-E03	8-94462-589-0 8-94473-234-0	
								左	-	8-94462-591-0 8-94449-740-0	
UBS17	4ZE1 2600	AT	4WD				8811 - 9112			B-S02	8-94313-105-0
UBS25	6VD1 3200	AT	4WD				9112 - 9803	右	B-S02	8-94313-105-0 8-94313-064-0	
								左	-	8-97109-765-0 8-97117-221-0	
UBS26	6VE1 3500	MT , AT	4WD				9802 - 0212			-	8-97117-221-0
UBS52	C223 2200	MT	4WD				8109 - 8610	右	B-E03	5-43319-018-0 8-94258-285-0	
								左	B-E03	8-94462-589-0 8-94473-234-0	
								左	B-E03	8-94462-591-0 8-94449-740-0	
UBS55	4JB1 2800	MT , AT	4WD				8708 - 9112			B-S02	8-94313-105-0
UBS69	4JG2 3100	MT	4WD				9112 - 9803	右	B-S02	8-94313-105-0 8-94313-064-0	
								左	-	8-97109-765-0 8-97117-221-0	
UBS73	4JX1 3000	MT , AT	4WD				9802 - 0212			-	8-97117-221-0

TOYOTA
トヨタ

NISSAN
日産

HONDA
ホンダ

MAZDA
マツダ

SUBARU
スバル

MITSUBISHI
三菱

SUZUKI
スズキ

DAIHATSU
ダイハツ

ISUZU
いすゞ

純正品番
対照表-1

品番
対照表-2

いすゞ

ISUZU

車両型式	ENG 型式	排気量	仕様	MT	AT	駆動 C/#	ABS	LSD	区分	適用年月	適用 情報	右 左	品番	(参考)純正品番
------	-----------	-----	----	----	----	-----------	-----	-----	----	------	----------	--------	----	----------

トヨタ TOYOTA														
日産 NISSAN														
ホンダ HONDA														
マツダ MAZDA														
スバル SUBARU														
三菱 MITSUBISHI														
スズキ SUZUKI														
ダイハツ DAIHATSU														
いすゞ ISUZU														
ファージョ						FARGO								
JVRMGE24	TD27#	2700		MT	AT	4WD				9508 - 9604			B-T11	5-86106-056-0
JKRMGE24										9604 - 9906			B-T11	5-86113-612-0
JARME24														5-86113-612-0
JCRGE24	TD27	2700		MT	AT	4WD				9508 - 9705			B-T11	5-86113-612-0
JCRMGE24														
JVRE24	TD27	2700		MT	AT	4WD				9508 - 9705			B-T11	5-86113-612-0
JVRGE24														
JCWMBE24	QD32	3200		MT	AT	4WD				9705 - 9906			B-T11	5-86113-612-0
JVWMGE24	QD32	3200		MT	AT	4WD				9608 - 0105			B-T11	5-86113-612-0
JCWMGE24														
WFS51	4FC1	2000		MT		4WD				8411 - 9103			B-E03	8-94258-285-0
WFS53	4FD1	2200		MT		4WD				8310 - 8811			B-E03	8-94258-285-0
WFS62	4FG1	2400		MT		4WD				8711 - 9508			B-E03	8-94258-285-0

スズキ SUZUKI														
ファージョ・トラック						FARGO TRUCK								
NFS12	4FC1	2000		MT		4WD				8810 - 9605			B-E03	8-94258-285-0
NFS62	4FG1	2400		MT		4WD				8809 - 9406			B-E03	8-94258-285-0

三菱 MITSUBISHI														
ファージョ・フィラー						FARGO FILLY								
JAVWE50	QD32DETi	3200			AT	4WD				9707 - 9907			B-T11	5-86113-612-0
JALWE50	VG33E	3300			AT	4WD				9810 - 0007			B-T11	5-86113-612-0
JATWE50	ZD30DDTi	3000			AT	4WD				9908 - 0203			B-T11	5-86113-612-0
JAPWE50	VQ35DE	3500			AT	4WD				0008 - 0203			B-T11	5-86113-612-0

スズキ SUZUKI														
ファスター・ロデオ						FASTER RODEO								
KBD40, KBD41	C190	2000		MT		4WD				7905 - 8503			B-E03	8-94258-285-0
KBD42, KBD46														
KBD22, KBD27	C223	2200		MT		4WD				8504 - 8804			B-E03	8-94258-285-0
TFS52	C223	2200		MT		4WD				8805 - 8909			B-E03	8-94312-678-0
										8910 - 9312			B-S02	8-94313-105-0
TFS55	4JB1	2800		MT		4WD				8805 - 8909			B-E03	8-94312-678-0
										8910 - 9312			B-S02	8-94313-105-0

いすゞ ISUZU														
ミュー						MU								
UCS17	4ZE1	2600		MT		4WD				8902 - 9307			B-S02	8-94313-105-0
UCS55	4JB1	2800		MT	AT	4WD				9007 - 9310			B-S02	8-94313-105-0
UCS69DWM	4JG2	3100		MT	AT	4WD				9310 - 9505			B-S02	8-94313-105-0
										9506 - 9807			B-R04	8-97131-399-0
													B-R04	8-97138-981-0
UCS69GW	4JG2	3100			AT	4WD				9512 - 9807			B-R04	8-97138-981-0
UES25EW	6VD1	3200			AT	4WD				0005 - 0111			B-R04	8-97148-749-0
UES73EW	4JX1	3000			AT	4WD				9803 - 0107			B-R04	8-97148-749-0

純正品番														
ミューウィザード						MU WIZARD								
UCS69GW	4JG2	3100			AT	4WD				9511 - 9807			B-R04	8-97138-981-0

トヨタ

TOYOTA

日産

NISSAN

ホンダ

HONDA

マツダ

MAZDA

スバル

SUBARU

三菱

MITSUBISHI

スズキ

SUZUKI

ダイハツ

DAIHATSU

いすゞ

ISUZU

対照表-1

純正品番

対照表-2

純正品番

品番対照表(純正品番順)

純正品番	品番	メーカー	純正品番	品番	メーカー	純正品番	品番	メーカー
723222180	B-B11	スバル	04426-B2082	B-B15	スバル	04427-52670	B-Q08	トヨタ
723222230	B-C02	スバル	04426-B2170	B-B14	ダイハツ	04427-52671	B-Q08	トヨタ
723222260	B-A12	スバル	04426-B2170	B-B14	トヨタ	04427-52690	B-D04	トヨタ
723222280	B-D01	スバル	04426-B2190	B-B14	ダイハツ	04427-52691	B-D04	トヨタ
723222350	B-B11	スバル	04426-B2190	B-B14	トヨタ	04427-52700	B-Q08	トヨタ
04425-B1080	B-D03	ダイハツ	04427-12530	B-Q08	トヨタ	04427-52890	B-Q08	スバル
04425-B1080	B-D03	トヨタ	04427-12760	B-D03	トヨタ	04427-52890	B-Q08	トヨタ
04425-B1081	B-D03	ダイハツ	04427-12762	B-D03	トヨタ	04427-52891	B-Q08	スバル
04425-B1081	B-D03	スバル	04427-25381	B-B15	トヨタ	04427-52891	B-Q08	トヨタ
04425-B1081	B-D03	トヨタ	04427-27020	B-S03	トヨタ	04428-12240	B-S06	トヨタ
04425-B1082	B-D03	ダイハツ	04427-27040	B-S03	トヨタ	04428-12250	B-Q07	トヨタ
04425-B1082	B-D03	スバル	04427-27041	B-S03	トヨタ	04428-12260	B-Q07	トヨタ
04425-B1082	B-D03	トヨタ	04427-28150	B-S03	トヨタ	04428-12270	B-E02	トヨタ
04425-B1100	B-B13	ダイハツ	04427-28190	B-S06	トヨタ	04428-12470	B-D03	トヨタ
04425-B1100	B-B13	トヨタ	04427-28191	B-S06	トヨタ	04428-12501	B-Q08	トヨタ
04425-B1110	B-D03	ダイハツ	04427-33040	B-S06	ダイハツ	04428-16010	B-E02	トヨタ
04425-B1110	B-D03	トヨタ	04427-33040	B-S06	トヨタ	04428-16020	B-E02	トヨタ
04425-B1111	B-D03	ダイハツ	04427-37020	B-S02	トヨタ	04428-26010	B-S01	トヨタ
04425-B1111	B-D03	トヨタ	04427-42050	B-S06	トヨタ	04428-26012	B-S01	トヨタ
04425-B1120	B-D03	ダイハツ	04427-42060	B-S06	トヨタ	04428-28140	B-S06	ダイハツ
04425-B1120	B-D03	トヨタ	04427-44020	B-S06	トヨタ	04428-28140	B-S06	トヨタ
04425-B2010	B-B13	ダイハツ	04427-44040	B-S06	ダイハツ	04428-33030	B-S06	ダイハツ
04425-B2010	B-B13	トヨタ	04427-44040	B-S06	トヨタ	04428-33030	B-S06	トヨタ
04425-B2030	B-B16	ダイハツ	04427-44041	B-S06	ダイハツ	04428-35010	B-S01	トヨタ
04425-B2031	B-B16	ダイハツ	04427-44041	B-S06	トヨタ	04428-35012	B-S01	トヨタ
04425-B2100	B-D03	ダイハツ	04427-47020	B-Q08	トヨタ	04428-42070	B-S06	ダイハツ
04425-B2100	B-D03	スバル	04427-47030	B-Q08	トヨタ	04428-42070	B-S06	トヨタ
04425-B2100	B-D03	トヨタ	04427-47031	B-Q08	トヨタ	04428-42090	B-S06	トヨタ
04425-B2110	B-B13	ダイハツ	04427-47050	B-Q08	トヨタ	04428-42110	B-S06	トヨタ
04425-B2110	B-B13	スバル	04427-47051	B-Q08	トヨタ	04428-52010	B-Q08	トヨタ
04425-B2110	B-B13	トヨタ	04427-47052	B-Q08	トヨタ	04428-52140	B-Q08	トヨタ
04425-B2111	B-B13	ダイハツ	04427-52010	B-Q08	トヨタ	04428-52500	B-Q08	トヨタ
04425-B2111	B-B13	スバル	04427-52040	B-Q08	トヨタ	04428-52501	B-Q08	トヨタ
04425-B2111	B-B13	トヨタ	04427-52041	B-Q08	トヨタ	04428-52800	B-Q08	トヨタ
04425-B2170	B-B11	ダイハツ	04427-52110	B-B15	トヨタ	04428-52801	B-Q08	トヨタ
04425-B4040	B-B11	ダイハツ	04427-52140	B-Q08	トヨタ	04428-58030	B-S06	トヨタ
04425-B4040	B-B11	トヨタ	04427-52170	B-D04	トヨタ	04428-58040	B-S06	トヨタ
04425-B5040	B-B17	ダイハツ	04427-52171	B-D04	トヨタ	04437-17060	B-R04	トヨタ
04425-B5040	B-B17	スバル	04427-52180	B-B15	トヨタ	04437-20020	B-S03	ダイハツ
04425-B5040	B-B17	トヨタ	04427-52220	B-D04	トヨタ	04437-20020	B-S03	トヨタ
04425-B5050	B-B17	ダイハツ	04427-52250	B-Q08	トヨタ	04437-20021	B-S03	ダイハツ
04425-B5050	B-B17	スバル	04427-52260	B-Q08	トヨタ	04437-20021	B-S03	トヨタ
04425-B5050	B-B17	トヨタ	04427-52280	B-Q08	トヨタ	04437-22021	B-S03	トヨタ
04425-BZ010	B-D03	ダイハツ	04427-52310	B-Q08	トヨタ	04437-28040	B-E02	トヨタ
04425-BZ010	B-D03	トヨタ	04427-52380	B-B15	トヨタ	04437-32010	B-Q04	トヨタ
04426-B2010	B-A13	ダイハツ	04427-52381	B-B15	トヨタ	04438-06020	B-Q06	トヨタ
04426-B2020	B-A13	ダイハツ	04427-52382	B-B15	トヨタ	04438-06021	B-Q06	トヨタ
04426-B2080	B-B15	ダイハツ	04427-52490	B-Q08	トヨタ	04438-06040	B-S03	トヨタ
04426-B2081	B-B15	ダイハツ	04427-52500	B-Q08	トヨタ	04438-06060	B-S03	トヨタ
04426-B2081	B-B15	スバル	04427-52540	B-Q08	トヨタ	04438-06062	B-S03	トヨタ
04426-B2082	B-B15	ダイハツ	04427-52580	B-Q08	トヨタ	04438-10020	B-E02	トヨタ

TOYOTA トヨタ
 NISSAN 日産
 HONDA ホンダ
 MAZDA マツダ
 SUBARU スバル
 MITSUBISHI 三菱
 SUZUKI スズキ
 DAIHATSU ダイハツ
 ISUZU いすゞ
 純正品番順
 品番順
 対照表-1
 対照表-2

品番対照表(純正品番順)

純正品番	品番	メーカー	純正品番	品番	メーカー	純正品番	品番	メーカー
04438-10021	B-E02	トヨタ	04438-17021	B-Q04	トヨタ	04438-42020	B-E02	トヨタ
04438-10022	B-E02	トヨタ	04438-17060	B-R04	トヨタ	04438-42060	B-S06	トヨタ
04438-10060	B-E02	トヨタ	04438-20010	B-R04	トヨタ	04438-42061	B-S06	トヨタ
04438-10080	B-E04	トヨタ	04438-20050	B-S03	トヨタ	04438-42070	B-S06	トヨタ
04438-10110	B-E02	トヨタ	04438-20070	B-R03	トヨタ	04438-42080	B-S06	トヨタ
04438-12020	B-E02	トヨタ	04438-20090	B-R04	トヨタ	04438-42102	B-S06	トヨタ
04438-12021	B-E02	トヨタ	04438-20110	B-Q04	トヨタ	04438-42103	B-S06	トヨタ
04438-12030	B-Q04	トヨタ	04438-20130	B-Q04	トヨタ	04438-42160	B-E02	トヨタ
04438-12031	B-Q04	トヨタ	04438-20131	B-Q04	トヨタ	04438-52040	B-Q08	トヨタ
04438-12040	B-Q04	トヨタ	04438-20134	B-Q04	トヨタ	04438-52041	B-Q08	トヨタ
04438-12080	B-E02	トヨタ	04438-20150	B-R03	トヨタ	04438-52042	B-Q08	トヨタ
04438-12100	B-S02	トヨタ	04438-20151	B-R03	トヨタ	04438-52060	B-Q08	トヨタ
04438-12110	B-Q04	トヨタ	04438-20160	B-R04	トヨタ	04438-52061	B-Q08	トヨタ
04438-12140	B-Q04	トヨタ	04438-20180	B-Q04	トヨタ	04438-52062	B-Q08	トヨタ
04438-12170	B-E02	トヨタ	04438-20190	B-R04	トヨタ	04438-52063	B-Q08	トヨタ
04438-12171	B-E02	トヨタ	04438-20210	B-R04	トヨタ	04438-52080	B-Q08	トヨタ
04438-12172	B-E02	トヨタ	04438-20231	B-S03	トヨタ	04438-52090	B-Q08	トヨタ
04438-12180	B-Q04	トヨタ	04438-20250	B-Q04	トヨタ	04438-52110	B-B15	トヨタ
04438-12181	B-Q04	トヨタ	04438-20290	B-E02	トヨタ	04438-52121	B-D04	トヨタ
04438-12191	B-Q04	トヨタ	04438-26020	B-S01	トヨタ	04438-52122	B-D04	トヨタ
04438-12200	B-Q04	トヨタ	04438-26021	B-S01	トヨタ	04438-58030	B-S06	トヨタ
04438-12201	B-Q04	トヨタ	04438-27020	B-S03	トヨタ	04438-63010	B-Q07	トヨタ
04438-12220	B-E02	トヨタ	04438-28021	B-S01	ダイハツ	04438-87104	B-D01	ダイハツ
04438-12250	B-Q04	トヨタ	04438-28021	B-S01	トヨタ	04438-87105	B-D01	ダイハツ
04438-12270	B-Q04	トヨタ	04438-28022	B-S01	トヨタ	04438-87110	B-D01	ダイハツ
04438-12281	B-Q07	トヨタ	04438-28051	B-S06	ダイハツ	04438-87113	B-B11	ダイハツ
04438-12290	B-Q04	トヨタ	04438-28051	B-S06	トヨタ	04438-87114	B-B11	ダイハツ
04438-12300	B-Q04	トヨタ	04438-28052	B-S06	ダイハツ	04438-87118	B-D01	ダイハツ
04438-12301	B-Q04	トヨタ	04438-28052	B-S06	トヨタ	04438-87119	B-D01	ダイハツ
04438-12305	B-Q04	トヨタ	04438-32021	B-Q04	トヨタ	04438-87201	B-A12	ダイハツ
04438-12370	B-E02	トヨタ	04438-32030	B-Q04	トヨタ	04438-87203	B-B11	ダイハツ
04438-12380	B-Q04	トヨタ	04438-32031	B-Q04	トヨタ	04438-87206	B-B11	ダイハツ
04438-12390	B-Q04	トヨタ	04438-32050	B-R04	トヨタ	04438-87207	B-A12	ダイハツ
04438-12391	B-Q04	トヨタ	04438-32060	B-S03	トヨタ	04438-87211	B-A12	ダイハツ
04438-12481	B-Q07	トヨタ	04438-32070	B-S03	トヨタ	04438-87216	B-B11	ダイハツ
04438-12501	B-Q08	トヨタ	04438-32090	B-S03	トヨタ	04438-87217	B-B11	ダイハツ
04438-12502	B-Q08	トヨタ	04438-32100	B-S03	トヨタ	04438-87220	B-B11	ダイハツ
04438-12600	B-S06	トヨタ	04438-32130	B-S03	トヨタ	04438-87223	B-B11	ダイハツ
04438-12610	B-Q07	トヨタ	04438-32131	B-S03	トヨタ	04438-87226	B-B11	ダイハツ
04438-12640	B-Q07	トヨタ	04438-32150	B-R04	トヨタ	04438-87227	B-B11	ダイハツ
04438-12660	B-Q07	トヨタ	04438-32170	B-Q04	トヨタ	04438-87401	B-B11	ダイハツ
04438-16040	B-E02	トヨタ	04438-32171	B-Q04	トヨタ	04438-87401	B-B11	トヨタ
04438-16060	B-D01	トヨタ	04438-32172	B-Q04	トヨタ	04438-87404	B-C02	ダイハツ
04438-16080	B-E02	トヨタ	04438-32180	B-S03	トヨタ	04438-87404	B-C02	トヨタ
04438-16081	B-E02	トヨタ	04438-32250	B-Q04	トヨタ	04438-87405	B-C02	ダイハツ
04438-16090	B-D02	トヨタ	04438-32280	B-Q07	トヨタ	04438-87405	B-C02	トヨタ
04438-16091	B-D02	トヨタ	04438-33020	B-S03	トヨタ	04438-87407	B-C02	ダイハツ
04438-16093	B-D02	トヨタ	04438-33021	B-S03	トヨタ	04438-87407	B-C02	トヨタ
04438-17010	B-E02	トヨタ	04438-33022	B-S03	トヨタ	04438-87506	B-A12	ダイハツ
04438-17011	B-E02	トヨタ	04438-35021	B-S01	トヨタ	04438-87507	B-A12	ダイハツ
04438-17012	B-E02	トヨタ	04438-35022	B-S01	トヨタ	04438-87512	B-B11	ダイハツ

トヨタ TOYOTA
日産 NISSAN
ホンダ HONDA
マツダ MAZDA
スバル SUBARU
三菱 MITSUBISHI
スズキ SUZUKI
ダイハツ DAIHATSU
いすゞ ISUZU

対照表-1
純正品番順
対照表-2
品番順

品番対照表(純正品番順)

純正品番	品番	メーカー	純正品番	品番	メーカー	純正品番	品番	メーカー
04438-87513	B-B11	ダイハツ	04438-97239	B-B13	ダイハツ	1A15-22-530A	B-C03	マツダ
04438-87516	B-A12	ダイハツ	04438-97239	B-B13	トヨタ	1A15-22-530B	B-C03	マツダ
04438-87517	B-A12	ダイハツ	04438-97243	B-B15	ダイハツ	1A15-22-530C	B-C03	マツダ
04438-87520	B-B11	ダイハツ	04438-97244	B-B16	ダイハツ	1A16-22-530	B-A13	マツダ
04438-87521	B-B11	ダイハツ	04438-97250	B-B14	ダイハツ	1A16-22-530A	B-C03	マツダ
04438-87523	B-B11	ダイハツ	04438-97250	B-B14	トヨタ	1A16-22-530B	B-C03	マツダ
04438-87525	B-A12	ダイハツ	04438-97253	B-B14	ダイハツ	1A17-22-530	B-B13	マツダ
04438-87604	B-S02	ダイハツ	04438-97253	B-B14	トヨタ	1A17-22-530B	B-C03	マツダ
04438-87612	B-S02	ダイハツ	04438-97256	B-B14	ダイハツ	1A17-22-530C	B-C03	マツダ
04438-87701	B-B11	ダイハツ	04438-97268	B-B15	ダイハツ	1A18-22-530	B-A13	マツダ
04438-87704	B-B11	ダイハツ	04438-97272	B-A13	ダイハツ	1A18-22-530A	B-C03	マツダ
04438-87706	B-B11	ダイハツ	04438-97275	B-B13	ダイハツ	1A18-22-530B	B-C03	マツダ
04438-87709	B-D01	ダイハツ	04438-97502	B-A12	ダイハツ	1A18-22-530D	B-C03	マツダ
04438-87712	B-B11	ダイハツ	04438-97502	B-A12	日産	1A18-22-531A	B-C03	マツダ
04438-87715	B-C02	ダイハツ	04438-97503	B-B11	ダイハツ	1A19-22-530	B-A13	マツダ
04438-87716	B-B11	ダイハツ	04438-97503	B-B11	トヨタ	1A19-22-530A	B-C03	マツダ
04438-87717	B-B11	ダイハツ	04438-97506	B-A12	ダイハツ	1A19-22-530B	B-C03	マツダ
04438-87F05	B-B11	ダイハツ	04438-97514	B-B11	ダイハツ	1A20-22-530	B-B13	マツダ
04438-87F07	B-B11	ダイハツ	04438-97514	B-B11	トヨタ	1A20-22-530A	B-C03	マツダ
04438-87F09	B-C02	ダイハツ	04438-B2021	B-A13	ダイハツ	1A20-22-530B	B-C03	マツダ
04438-87F10	B-D01	ダイハツ	08030-K9000	B-B13	ダイハツ	1A21-22-530	B-B13	マツダ
04438-87F15	B-B11	ダイハツ	08030-K9000	B-B13	スバル	1A21-22-530A	B-C03	マツダ
04438-87F16	B-B11	ダイハツ	08030-K9001	B-A13	ダイハツ	1A21-22-530B	B-C03	マツダ
04438-87F17	B-B11	ダイハツ	08030-K9011	B-D03	ダイハツ	1A22-22-530	B-B13	マツダ
04438-87F18	B-D01	ダイハツ	08030-K9015	B-B17	ダイハツ	1A22-22-530A	B-B13	マツダ
04438-87F21	B-B11	ダイハツ	1A00-22-530	B-B11	マツダ	1A22-22-530B	B-B13	マツダ
04438-87F22	B-C02	ダイハツ	1A00-22-53X	B-C03	マツダ	1A23-22-530	B-C03	マツダ
04438-87F29	B-B11	ダイハツ	1A00-22-53XC	B-C03	マツダ	1A24-22-530	B-C03	マツダ
04438-87F35	B-C02	ダイハツ	1A01-22-530	B-B11	マツダ	1A25-22-530	B-C03	マツダ
04438-87F38	B-C02	ダイハツ	1A01-22-53XA	B-C03	マツダ	1A46-22-530	B-A13	マツダ
04438-87F41	B-D01	ダイハツ	1A02-22-530	B-A11	マツダ	1A48-22-530	B-A13	マツダ
04438-87F44	B-D01	ダイハツ	1A03-22-530	B-B11	マツダ	1A49-22-530	B-C03	マツダ
04438-87F48	B-B11	ダイハツ	1A03-22-53XA	B-C03	マツダ	1A50-22-530	B-D01	マツダ
04438-87F49	B-C02	ダイハツ	1A04-22-530	B-B12	マツダ	1A50-22-530A	B-D01	マツダ
04438-97202	B-B11	ダイハツ	1A04-22-530A	B-B12	マツダ	1A50-22-530B	B-D01	マツダ
04438-97202	B-B11	トヨタ	1A05-22-530	B-C03	マツダ	1A50-22-530C	B-D01	マツダ
04438-97203	B-A12	ダイハツ	1A06-22-530	B-C03	マツダ	1A50-22-530D	B-D01	マツダ
04438-97206	B-A12	ダイハツ	1A07-22-530	B-C03	マツダ	1A52-22-530	B-B13	マツダ
04438-97211	B-B11	ダイハツ	1A07-22-530A	B-C03	マツダ	1A53-22-530	B-A13	マツダ
04438-97211	B-B11	トヨタ	1A07-22-530B	B-C03	マツダ	1A55-22-530	B-A13	マツダ
04438-97212	B-B11	ダイハツ	1A09-22-530	B-C03	マツダ	1A56-22-530	B-C03	マツダ
04438-97212	B-B11	トヨタ	1A09-22-530A	B-C03	マツダ	1A57-22-530	B-C03	マツダ
04438-97215	B-A12	ダイハツ	1A09-22-530B	B-C03	マツダ	1A58-22-530	B-C03	マツダ
04438-97217	B-B11	ダイハツ	1A10-22-530	B-C03	マツダ	1A59-22-530	B-C03	マツダ
04438-97218	B-A12	ダイハツ	1A11-22-530	B-B12	マツダ	1A61-22-530	B-A12	マツダ
04438-97229	B-B11	ダイハツ	1A12-22-530	B-B12	マツダ	1A62-22-530	B-A11	マツダ
04438-97230	B-B14	ダイハツ	1A12-22-530A	B-B12	マツダ	1A63-22-530	B-A11	マツダ
04438-97231	B-B14	ダイハツ	1A13-22-530	B-B12	マツダ	1A64-22-530	B-A11	マツダ
04438-97232	B-B14	ダイハツ	1A14-22-530	B-B13	マツダ	1A65-22-530	B-B11	マツダ
04438-97236	B-A13	ダイハツ	1A14-22-530A	B-B13	マツダ	1A65-22-530A	B-B11	マツダ
04438-97236	B-A13	トヨタ	1A15-22-530	B-A13	マツダ	1A67-22-530	B-B11	マツダ

TOYOTA トヨタ
NISSAN 日産
HONDA ホンダ
MAZDA マツダ
SUBARU スバル
MITSUBISHI 三菱
SUZUKI スズキ
DAIHATSU ダイハツ
ISUZU いすゞ

純正品番順
対照表-1
品番順
対照表-2

品番対照表(純正品番順)

純正品番	品番	メーカー	純正品番	品番	メーカー	純正品番	品番	メーカー
1A68-22-530	B-B13	マツダ	28023AA022	B-Q02	いすゞ	39241-03A25	B-E06	日産
1A71-22-530B	B-B11	マツダ	28023AA022	B-Q02	スバル	39241-03A26	B-E06	日産
1A74-22-530	B-B13	マツダ	28023AA080	B-D01	いすゞ	39241-03A27	B-E06	日産
1A77-22-530	B-B12	マツダ	28023AA080	B-D01	スバル	39241-05U25	B-E06	日産
1A78-22-530	B-B12	マツダ	28023AA081	B-D01	いすゞ	39241-05U26	B-E06	日産
1A80-22-530	B-C03	マツダ	28023AA081	B-D01	スバル	39241-05U27	B-E06	日産
1A81-22-530	B-B12	マツダ	28023AA120	B-C02	スバル	39241-05U85	B-E06	日産
1A82-22-530	B-C03	マツダ	28023AC110	B-E05	スバル	39241-05U86	B-E06	日産
1A83-22-530	B-B12	マツダ	28023KA090	B-A12	スバル	39241-06R25	B-R01	日産
1AY0-22-530	B-C03	マツダ	28023KA340	B-A12	スバル	39241-06R26	B-R01	日産
1K01-22-530	B-T14	マツダ	28023PA000	B-R04	スバル	39241-0M325	B-Q01	日産
1N00-22-530	B-E06	マツダ	28023PA001	B-R04	スバル	39241-0M326	B-Q01	日産
1N00-25-421	B-E06	マツダ	28091KA340	B-A12	スバル	39241-0M326	B-Q01	スバル
1N01-22-530	B-E06	マツダ	28323KC020	B-A12	スバル	39241-0M625	B-R01	日産
1N01-25-316	B-E06	マツダ	28323KC021	B-A12	スバル	39241-0M625	B-R01	スバル
1N01-25-421	B-E06	マツダ	28323KG000	B-A13	スバル	39241-0M626	B-R01	日産
1N02-22-530	B-E06	マツダ	28323KG020	B-B13	スバル	39241-0M628	B-R01	日産
1N03-22-530	B-R04	マツダ	28396KE000	B-A12	スバル	39241-10E25	B-T11	日産
1N04-22-530	B-R04	マツダ	28396KE001	B-A12	スバル	39241-10E26	B-T11	日産
1N04-22-530A	B-R04	マツダ	28396KE010	B-B11	スバル	39241-10E27	B-T11	日産
1N05-22-530	B-R01	マツダ	28396KG000	B-A13	スバル	39241-10E28	B-T12	日産
1N05-25-421	B-E06	マツダ	28396KG010	B-B13	スバル	39241-10E29	B-T12	日産
1N06-22-530	B-R01	マツダ	28396TC010	B-B11	スバル	39241-10E85	B-T11	日産
1N07-22-530	B-R01	マツダ	28396TC020	B-A12	スバル	39241-10E86	B-T11	日産
1N08-22-530	B-R01	マツダ	28396TC030	B-B11	スバル	39241-10E87	B-T12	日産
1N09-22-530	B-E06	マツダ	28423AG000	B-B11	スバル	39241-10E88	B-T11	日産
1N10-22-530	B-Q01	マツダ	28423KC020	B-A12	スバル	39241-11M00	B-D01	日産
1N11-22-530	B-E06	マツダ	3817A052	B-B13	三菱	39241-11M25	B-D01	日産
1N12-22-530	B-Q01	マツダ	3817A123	B-B13	三菱	39241-11M26	B-D01	日産
1N13-22-530	B-A12	マツダ	3817A257	B-B13	三菱	39241-13A25	B-E06	日産
1N14-22-530	B-E06	マツダ	39241-01A25	B-E06	日産	39241-16E25	B-T11	日産
1N26-22-530	B-E06	マツダ	39241-01A26	B-E06	日産	39241-16R00	B-E03	日産
23222GA140	B-D01	スバル	39241-01A27	B-E06	日産	39241-16R25	B-E03	日産
23222GA141	B-D01	スバル	39241-01A28	B-E06	日産	39241-16R26	B-E03	日産
23222GA142	B-D01	スバル	39241-01A29	B-E06	日産	39241-16R27	B-E03	日産
23222GA143	B-D01	いすゞ	39241-01A88	B-E06	日産	39241-16R28	B-E03	日産
23222GA143	B-D01	スバル	39241-01A89	B-E06	日産	39241-16R29	B-E03	日産
23222GA152	B-E03	スバル	39241-01A90	B-E06	日産	39241-16R85	B-E03	日産
23222GA153	B-E03	いすゞ	39241-01A91	B-E06	日産	39241-17R00	B-R04	日産
23222GA153	B-E03	スバル	39241-01B25	B-B11	日産	39241-17R25	B-R04	日産
23222GA370	B-E03	スバル	39241-01E25	B-R01	日産	39241-17R26	B-R04	日産
28023AA000	B-E05	いすゞ	39241-01E26	B-R01	日産	39241-17R27	B-R04	日産
28023AA000	B-E05	スバル	39241-01E27	B-R01	日産	39241-17R28	B-R04	日産
28023AA001	B-E05	いすゞ	39241-01E28	B-R01	日産	39241-17R29	B-R04	日産
28023AA001	B-E05	スバル	39241-01E29	B-R01	日産	39241-17R85	B-R04	日産
28023AA002	B-E05	いすゞ	39241-01E85	B-R01	日産	39241-17R86	B-R04	日産
28023AA002	B-E05	スバル	39241-01E85	B-R01	スバル	39241-17R87	B-R04	日産
28023AA020	B-Q02	いすゞ	39241-01E86	B-R01	日産	39241-31G25	B-T12	日産
28023AA020	B-Q02	スバル	39241-01E87	B-R01	日産	39241-3U025	B-D03	日産
28023AA021	B-Q02	いすゞ	39241-01M25	B-B11	日産	39241-3U026	B-D03	日産
28023AA021	B-Q02	スバル	39241-01M29	B-B11	日産	39241-41B25	B-B11	日産

トヨタ

TOYOTA

日産

NISSAN

ホンダ

HONDA

マツダ

MAZDA

スバル

SUBARU

三菱

MITSUBISHI

スズキ

SUZUKI

ダイハツ

DAIHATSU

いすゞ

ISUZU

対照表-1

純正品番順

対照表-2

品番順

品番対照表(純正品番順)

純正品番	品番	メーカー	純正品番	品番	メーカー	純正品番	品番	メーカー
39241-41B26	B-B11	日産	39241-53J28	B-R04	日産	40089-6A00D	B-B13	日産
39241-41B27	B-B11	日産	39241-55E28	B-T11	日産	40089-6A0A1	B-B13	日産
39241-44B25	B-D01	日産	39241-59E25	B-T11	日産	41127-4A00C	B-B12	日産
39241-44B26	B-D01	日産	39241-59E26	B-T11	日産	41127-4A00D	B-C03	日産
39241-44B27	B-D01	日産	39241-59E27	B-T12	日産	41127-4A0A0	B-B12	日産
39241-44B28	B-D01	日産	39241-5U325	B-S02	日産	41127-4A0A1	B-C03	日産
39241-4A00A	B-A13	日産	39241-5V025	B-T13	日産	42017-S3A-003	B-C02	ホンダ
39241-4A00B	B-A13	日産	39241-5V026	B-T13	日産	42017-S3B-003	B-C02	ホンダ
39241-4A00C	B-B13	日産	39241-5V125	B-T13	日産	42017-S9R-003	B-D01	ホンダ
39241-4A00D	B-A13	日産	39241-5V127	B-T13	日産	42017-SJ6-J01	B-C02	ホンダ
39241-4A00E	B-A13	日産	39241-63Y25	B-R01	日産	42018-S10-000	B-A12	ホンダ
39241-4A00F	B-C03	日産	39241-63Y26	B-R01	日産	42018-S2B-003	B-C04	ホンダ
39241-4A00G	B-C03	日産	39241-64J25	B-R01	日産	42018-S2L-000	B-A11	ホンダ
39241-4A00H	B-C03	日産	39241-64J25	B-R01	スバル	42018-S2L-003	B-A11	ホンダ
39241-4A00J	B-C03	日産	39241-64J26	B-R01	日産	42018-S2R-N01	B-C04	ホンダ
39241-4A00K	B-C03	日産	39241-64J27	B-R01	日産	42018-S3B-003	B-C04	ホンダ
39241-4A00L	B-C03	日産	39241-64J28	B-R01	日産	42018-SAB-N01	B-A12	ホンダ
39241-4A00M	B-C03	日産	39241-64J29	B-R01	日産	42018-SJ6-003	B-C04	ホンダ
39241-4A01A	B-C03	日産	39241-84G00	B-B12	日産	42018-SJ6-901	B-B11	ホンダ
39241-4A01D	B-C03	日産	39241-84G00	B-B12	スズキ	42018-SJ6-921	B-C04	ホンダ
39241-4A03E	B-C03	日産	39241-9Y015	B-R06	日産	42018-SJ7-003	B-C04	ホンダ
39241-4A03F	B-C03	日産	39241-9Y025	B-R06	日産	42018-SR7-000	B-A12	ホンダ
39241-4A03G	B-A13	日産	39241-9Y026	B-R06	日産	42018-SR7-010	B-A12	ホンダ
39241-4A04A	B-A13	日産	39241-9Y028	B-R06	日産	42018-SR7-J21	B-A12	ホンダ
39241-4A04C	B-B13	日産	39241-9Y029	B-R06	日産	42018-ST6-003	B-A12	ホンダ
39241-4A04D	B-C03	日産	39241-HA225	B-Q01	日産	42018-ST6-013	B-A12	ホンダ
39241-4A04E	B-C03	日産	39241-HC425	B-E03	日産	42018-ST6-J01	B-C02	ホンダ
39241-4A04F	B-C03	日産	39241-HC435	B-E03	日産	42335-SJ6-013	B-C04	ホンダ
39241-4A04G	B-A13	日産	39241-V4025	B-E03	日産	43447-28020	B-S06	トヨタ
39241-4A04H	B-C03	日産	39242-4A00E	B-C03	日産	43447-B1020	B-D03	ダイハツ
39241-50A25	B-E06	日産	39242-4A01H	B-C03	日産	43447-B1020	B-D03	トヨタ
39241-50A26	B-E06	日産	40088-4A00A	B-B13	日産	43447-B2010	B-B13	ダイハツ
39241-50A27	B-E06	日産	40088-4A00B	B-C03	日産	43447-B2010	B-B13	スバル
39241-50A28	B-E06	日産	40088-4A00C	B-C03	日産	43447-B2010	B-B13	トヨタ
39241-50A28	B-E06	スバル	40088-4A00D	B-C03	日産	43447-B5010	B-B17	ダイハツ
39241-50A29	B-E06	日産	40088-4A00E	B-C03	日産	43448-B2011	B-B15	ダイハツ
39241-50A85	B-E06	日産	40088-4A00F	B-C03	日産	43448-B2011	B-B15	スバル
39241-50A85	B-E06	スバル	40088-4A00G	B-C03	日産	43495-87206	B-A12	ダイハツ
39241-50A86	B-E06	日産	40088-4A00H	B-C03	日産	44014-SX0-C60	B-S07	ホンダ
39241-50A87	B-E06	日産	40088-4A01D	B-C03	日産	44016-S50-000	B-C05	ホンダ
39241-50A89	B-E06	日産	40088-4A01E	B-B12	日産	44018-70B10	B-A12	スズキ
39241-50A89	B-E06	スバル	40088-4A01F	B-C03	日産	44018-S01-C01	B-Q02	ホンダ
39241-50A90	B-E06	日産	40088-4A01G	B-C03	日産	44018-S04-010	B-E01	ホンダ
39241-50A91	B-E06	日産	40088-4A01J	B-B13	日産	44018-S04-020	B-E01	ホンダ
39241-50A91	B-E06	スバル	40088-4A01K	B-C03	日産	44018-S04-901	B-R05	ホンダ
39241-50A92	B-E06	日産	40088-4A0A0	B-B12	日産	44018-S04-C03	B-E01	ホンダ
39241-50A92	B-E06	スバル	40088-89TA0	B-E03	日産	44018-S04-C04	B-E01	ホンダ
39241-53J25	B-R04	日産	40088-89TA1	B-S02	日産	44018-S04-C05	B-E01	ホンダ
39241-53J26	B-R04	日産	40088-89TA2	B-T14	日産	44018-S04-C06	B-E01	ホンダ
39241-53J27	B-R04	日産	40088-89TA3	B-E03	日産	44018-S04-J01	B-Q03	ホンダ
39241-53J27	B-R04	スバル	40089-6A00A	B-B13	日産	44018-S0A-000	B-Q03	ホンダ

TOYOTA
トヨタ

NISSAN
日産

HONDA
ホンダ

MAZDA
マツダ

SUBARU
スバル

MITSUBISHI
三菱

SUZUKI
スズキ

DAIHATSU
ダイハツ

ISUZU
いすゞ

純正品番順
対照表-1

品番順
対照表-2

品番対照表(純正品番順)

純正品番	品番	メーカー	純正品番	品番	メーカー	純正品番	品番	メーカー
44018-S0A-010	B-Q03	ホンダ	44018-SD5-305	B-A12	ホンダ	44018-ST7-J60	B-Q03	ホンダ
44018-S0A-C00	B-Q03	ホンダ	44018-SFA-000	B-B17	ホンダ	44018-ST7-R50	B-Q05	ホンダ
44018-S0A-C01	B-Q03	ホンダ	44018-SFC-003	B-D03	ホンダ	44018-SX0-C20	B-S07	ホンダ
44018-S0A-C03	B-Q03	ホンダ	44018-SFC-013	B-D03	ホンダ	44018-SZ3-010	B-S04	ホンダ
44018-S0A-J00	B-S04	ホンダ	44018-SFC-J01	B-D03	ホンダ	44018-SZ3-020	B-S04	ホンダ
44018-S0A-J01	B-S04	ホンダ	44018-SFC-J02	B-D03	ホンダ	44018-SZ3-C02	B-S04	ホンダ
44018-S0A-J02	B-S04	ホンダ	44018-SH9-003	B-Q05	ホンダ	44018-SZ3-C03	B-S04	ホンダ
44018-S0K-C20	B-S07	ホンダ	44018-SJK-000	B-S07	ホンダ	44018-SZ3-C05	B-S04	ホンダ
44018-S0K-C23	B-S07	ホンダ	44018-SJK-020	B-S07	ホンダ	44018-SZ3-C20	B-S07	ホンダ
44018-S0K-C30	B-S07	ホンダ	44018-SJM-000	B-S07	ホンダ	44018-SZ3-C23	B-S07	ホンダ
44018-S0K-C33	B-S07	ホンダ	44018-SJM-020	B-S07	ホンダ	44018-SZH-010	B-B17	ホンダ
44018-S10-000	B-Q03	ホンダ	44018-SK7-J02	B-Q05	ホンダ	44018-TY5-003	B-D03	ホンダ
44018-S10-J00	B-S07	ホンダ	44018-SM4-A01	B-S04	ホンダ	44018-TY6-003	B-D03	ホンダ
44018-S10-J03	B-S07	ホンダ	44018-SM4-A02	B-S04	ホンダ	44112-50Z00	B-R06	スズキ
44018-S1K-C00	B-S07	ホンダ	44018-SR1-901	B-Q02	ホンダ	44115-51Z40	B-R06	スズキ
44018-S1K-C03	B-S07	ホンダ	44018-SR3-901	B-R05	ホンダ	44117-50Z00	B-R06	スズキ
44018-S2K-000	B-C05	ホンダ	44018-SR3-951	B-R02	ホンダ	44117-50Z01	B-R06	スズキ
44018-S2R-003	B-A11	ホンダ	44018-SR3-C03	B-R05	ホンダ	44117-51Z21	B-R06	スズキ
44018-S2R-013	B-A11	ホンダ	44018-SR3-C04	B-R05	ホンダ	44117-51Z22	B-R06	スズキ
44018-S2R-N01	B-C04	ホンダ	44018-SR3-C06	B-R05	ホンダ	44118-50F20	B-B11	スズキ
44018-S2T-000	B-E01	ホンダ	44018-SR3-C53	B-R02	ホンダ	44118-51F00	B-A12	スズキ
44018-S2T-020	B-E01	ホンダ	44018-SR3-C54	B-R02	ホンダ	44118-51F20	B-B11	スズキ
44018-S2T-030	B-E01	ホンダ	44018-SR3-C55	B-R02	ホンダ	44118-51F21	B-B11	スズキ
44018-S30-000	B-S04	ホンダ	44018-SR3-C56	B-R02	ホンダ	44118-51F40	B-A11	スズキ
44018-S30-C00	B-S04	ホンダ	44018-SR7-000	B-R02	ホンダ	44118-51F41	B-A11	スズキ
44018-S30-C02	B-S04	ホンダ	44018-SS0-000	B-S04	ホンダ	44118-53B10	B-D01	スズキ
44018-S3B-N01	B-B12	ホンダ	44018-SS0-010	B-S04	ホンダ	44118-53J52	B-C03	スズキ
44018-S3B-N02	B-B12	ホンダ	44018-SS0-020	B-S04	ホンダ	44118-54A10	B-B11	スズキ
44018-S3X-000	B-S07	ホンダ	44018-SS0-J90	B-S04	ホンダ	44118-58J00	B-A13	スズキ
44018-S3X-900	B-S07	ホンダ	44018-SS0-J91	B-S04	ホンダ	44118-58J01	B-C03	スズキ
44018-S50-000	B-C03	ホンダ	44018-SS0-J92	B-S04	ホンダ	44118-58J02	B-C03	スズキ
44018-S50-960	B-C05	ホンダ	44018-SS0-N00	B-S04	ホンダ	44118-58J03	B-C03	スズキ
44018-S50-962	B-C05	ホンダ	44018-SS0-N01	B-S04	ホンダ	44118-58J04	B-C03	スズキ
44018-S50-N00	B-C03	ホンダ	44018-SS0-N90	B-S04	ホンダ	44118-58J10	B-A13	スズキ
44018-S50-N01	B-C03	ホンダ	44018-SS0-N91	B-S04	ホンダ	44118-58J11	B-C03	スズキ
44018-S50-N02	B-C03	ホンダ	44018-ST5-003	B-C02	ホンダ	44118-58J12	B-C03	スズキ
44018-S50-N03	B-C03	ホンダ	44018-ST5-013	B-C02	ホンダ	44118-58J30	B-B13	スズキ
44018-S87-A50	B-S04	ホンダ	44018-ST5-800	B-B11	ホンダ	44118-58J31	B-C03	スズキ
44018-S87-A51	B-S04	ホンダ	44018-ST5-802	B-B11	ホンダ	44118-58J32	B-C03	スズキ
44018-S9A-000	B-S07	ホンダ	44018-ST5-901	B-B11	ホンダ	44118-58J50	B-B13	スズキ
44018-S9A-010	B-S07	ホンダ	44018-ST5-921	B-B11	ホンダ	44118-58J51	B-C03	スズキ
44018-S9A-020	B-S07	ホンダ	44018-ST5-922	B-B11	ホンダ	44118-58J52	B-C03	スズキ
44018-SAA-000	B-C05	ホンダ	44018-ST5-J01	B-C02	ホンダ	44118-58J80	B-B13	スズキ
44018-SAA-010	B-C05	ホンダ	44018-ST5-J21	B-C02	ホンダ	44118-58JA0	B-A13	スズキ
44018-SAA-020	B-C05	ホンダ	44018-ST5-J22	B-C02	ホンダ	44118-58JA1	B-C03	スズキ
44018-SAP-000	B-C05	ホンダ	44018-ST5-N01	B-C02	ホンダ	44118-58JA2	B-C03	スズキ
44018-SB2-761	B-B11	ホンダ	44018-ST7-C03	B-Q03	ホンダ	44118-58JA3	B-C03	スズキ
44018-SCM-000	B-C05	ホンダ	44018-ST7-C04	B-Q03	ホンダ	44118-58JB0	B-A13	スズキ
44018-SCM-010	B-C05	ホンダ	44018-ST7-C06	B-Q03	ホンダ	44118-58JB1	B-C03	スズキ
44018-SCM-020	B-C05	ホンダ	44018-ST7-C13	B-Q05	ホンダ	44118-58JB2	B-C03	スズキ
44018-SD5-003	B-B11	ホンダ	44018-ST7-J00	B-Q05	ホンダ	44118-58JB3	B-C03	スズキ

トヨタ
TOYOTA

日産
NISSAN

ホンダ
HONDA

マツダ
MAZDA

スバル
SUBARU

三菱
MITSUBISHI

スズキ
SUZUKI

ダイハツ
DAIHATSU

いすゞ
ISUZU

対照表-1
純正品番順

対照表-2
品番順

品番対照表(純正品番順)

純正品番	品番	メーカー	純正品番	品番	メーカー	純正品番	品番	メーカー
44118-58JB4	B-C03	スズキ	44118-62D30	B-B11	スズキ	44118-76G00	B-B12	スズキ
44118-58JC0	B-A13	スズキ	44118-63B50	B-B11	スズキ	44118-76G01	B-B12	スズキ
44118-58JD0	B-B13	スズキ	44118-63B51	B-B11	スズキ	44118-76G10	B-C03	スズキ
44118-58JD1	B-C03	スズキ	44118-64A20	B-D01	スズキ	44118-76G11	B-C03	スズキ
44118-58JD2	B-C03	スズキ	44118-64B10	B-D01	スズキ	44118-76G12	B-C03	スズキ
44118-58JD3	B-C03	スズキ	44118-64B11	B-D01	スズキ	44118-76G20	B-C03	スズキ
44118-58JE0	B-C03	スズキ	44118-64B12	B-D01	スズキ	44118-76G21	B-C03	スズキ
44118-58JG0	B-A13	スズキ	44118-64B20	B-D01	スズキ	44118-76G30	B-C03	スズキ
44118-58JH0	B-C03	スズキ	44118-64B90	B-D01	スズキ	44118-76G31	B-C03	スズキ
44118-58JK0	B-B13	スズキ	44118-67D01	B-E03	スズキ	44118-76G32	B-C03	スズキ
44118-58JL0	B-A13	スズキ	44118-67D02	B-E03	スズキ	44118-76G40	B-B12	スズキ
44118-58JM0	B-C03	スズキ	44118-67H00	B-B13	スズキ	44118-76G60	B-C03	スズキ
44118-58JN0	B-A13	スズキ	44118-67H01	B-B13	スズキ	44118-76GA0	B-B12	スズキ
44118-58JP0	B-C03	スズキ	44118-68H00	B-B13	スズキ	44118-76GB0	B-B12	スズキ
44118-58JQ0	B-C03	スズキ	44118-68H01	B-B13	スズキ	44118-76GD0	B-C03	スズキ
44118-58JS0	B-C03	スズキ	44118-68H02	B-B13	スズキ	44118-76GF0	B-B12	スズキ
44118-58JU0	B-C03	スズキ	44118-68HA0	B-B13	スズキ	44118-77E00	B-D01	スズキ
44118-58JV0	B-C03	スズキ	44118-70B10	B-A12	スズキ	44118-77E01	B-D01	スズキ
44118-60DA0	B-A11	スズキ	44118-70B11	B-A12	スズキ	44118-77E02	B-D01	スズキ
44118-60DB0	B-A11	スズキ	44118-70B12	B-A12	スズキ	44118-77E03	B-D01	スズキ
44118-60DB1	B-A11	スズキ	44118-70B30	B-A12	スズキ	44118-77E04	B-D01	スズキ
44118-60DC0	B-A11	スズキ	44118-70B50	B-B11	スズキ	44118-78010	B-B11	スズキ
44118-60DC1	B-A11	スズキ	44118-70B51	B-B11	スズキ	44118-78011	B-B11	スズキ
44118-60DD0	B-B11	スズキ	44118-70BA0	B-A12	スズキ	44118-78012	B-B11	スズキ
44118-60DD1	B-B11	スズキ	44118-70K00	B-C03	スズキ	44118-78020	B-B11	スズキ
44118-60DD2	B-B11	スズキ	44118-70K10	B-C03	スズキ	44118-78022	B-B11	スズキ
44118-60G00	B-B11	スズキ	44118-70K20	B-C03	スズキ	44118-78040	B-B11	スズキ
44118-60G01	B-B11	スズキ	44118-70K90	B-C03	スズキ	44118-78F00	B-B11	スズキ
44118-60G20	B-C02	スズキ	44118-70K91	B-C03	スズキ	44118-78G00	B-C03	スズキ
44118-60G21	B-C02	スズキ	44118-70KA0	B-C03	スズキ	44118-78G01	B-C03	スズキ
44118-60G22	B-C02	スズキ	44118-70KA3	B-C03	スズキ	44118-78G02	B-C03	スズキ
44118-60G24	B-C02	スズキ	44118-70KB0	B-C03	スズキ	44118-79A00	B-C03	スズキ
44118-60G25	B-C02	スズキ	44118-70KB1	B-C03	スズキ	44118-79A01	B-C03	スズキ
44118-60G30	B-C02	スズキ	44118-71B10	B-A12	スズキ	44118-79C00	B-B11	スズキ
44118-60G41	B-D01	スズキ	44118-71B20	B-A12	スズキ	44118-79C01	B-B11	スズキ
44118-60G42	B-D01	スズキ	44118-71C10	B-D01	スズキ	44118-79C03	B-B11	スズキ
44118-60G50	B-B11	スズキ	44118-71C11	B-D01	スズキ	44118-80G00	B-B11	スズキ
44118-60G60	B-C02	スズキ	44118-71C12	B-D01	スズキ	44118-80G01	B-B11	スズキ
44118-60G61	B-C02	スズキ	44118-71C20	B-D01	スズキ	44118-80G11	B-B11	スズキ
44118-60G62	B-C02	スズキ	44118-71C21	B-D01	スズキ	44118-82010	B-B11	スズキ
44118-60G70	B-C02	スズキ	44118-74D10	B-A12	スズキ	44118-82011	B-B11	スズキ
44118-60G71	B-C02	スズキ	44118-74D11	B-A12	スズキ	44118-82012	B-B11	スズキ
44118-60G72	B-C02	スズキ	44118-74D60	B-B11	スズキ	44118-82013	B-B11	いすゞ
44118-60G90	B-B11	スズキ	44118-75F01	B-B11	スズキ	44118-82013	B-B11	スズキ
44118-60G91	B-B11	スズキ	44118-75F10	B-B11	スズキ	44118-82022	B-B11	スズキ
44118-60GA0	B-B11	スズキ	44118-75F11	B-B11	スズキ	44118-82023	B-B11	スズキ
44118-62D00	B-B11	スズキ	44118-75F30	B-B11	スズキ	44118-82350	B-B11	スズキ
44118-62D01	B-B11	スズキ	44118-75F40	B-B11	スズキ	44118-82351	B-B11	スズキ
44118-62D10	B-B11	スズキ	44118-75F41	B-B11	スズキ	44118-82610	B-B11	スズキ
44118-62D11	B-B11	スズキ	44118-75F60	B-B11	スズキ	44118-84040	B-A12	スズキ
44118-62D12	B-B11	スズキ	44118-76CA0	B-B11	スズキ	44118-84110	B-A12	スズキ

TOYOTA

トヨタ

NISSAN

日産

HONDA

ホンダ

MAZDA

マツダ

SUBARU

スバル

MITSUBISHI

三菱

SUZUKI

スズキ

DAIHATSU

ダイハツ

ISUZU

いすゞ

純正品番順

対照表-1

品番順

対照表-2

品番対照表(純正品番順)

純正品番	品番	メーカー	純正品番	品番	メーカー	純正品番	品番	メーカー
44118-84200	B-A12	スズキ	44333-SN4-003	B-C02	ホンダ	8-97015-296-1	B-E04	いすゞ
44118-84201	B-A12	スズキ	44333-SR1-003	B-Q02	ホンダ	8-97084-500-0	B-C03	いすゞ
44118-84251	B-A12	スズキ	44333-ST5-J01	B-B11	ホンダ	8-97105-278-0	B-T14	いすゞ
44118-84A10	B-B11	スズキ	44333-ST5-N01	B-C02	ホンダ	8-97131-399-0	B-R04	いすゞ
44118-84G00	B-B12	スズキ	44411-58J10	B-A13	スズキ	8-97138-981-0	B-R04	いすゞ
44118-84G01	B-C03	スズキ	5-43319-018-0	B-E03	いすゞ	8-97148-749-0	B-R04	いすゞ
44118-84G02	B-C03	スズキ	5-86005-120-0	B-A12	いすゞ	8-97231-782-0	B-S02	いすゞ
44118-84G10	B-B12	スズキ	5-86005-213-0	B-R05	いすゞ	999-05680-X9-020	B-A12	ダイハツ
44118-84G11	B-B12	スズキ	5-86005-214-0	B-R02	いすゞ	999-05680-X9-021	B-B11	ダイハツ
44118-84GA0	B-B12	スズキ	5-86007-650-0	B-S04	いすゞ	999-05680-X9-022	B-C02	ダイハツ
44118-84GB0	B-C03	スズキ	5-86010-560-0	B-E01	いすゞ	999-05680-X9-023	B-D01	ダイハツ
44118-85403	B-A12	スズキ	5-86012-618-0	B-Q03	いすゞ	999-05680-X9-056	B-S03	ダイハツ
44118-86041	B-B11	スズキ	5-86013-986-0	B-E01	いすゞ	A001-25-530	B-A12	マツダ
44118-86060	B-B11	スズキ	5-86014-454-0	B-R02	いすゞ	A001-25-530A	B-A12	マツダ
44118-86061	B-B11	スズキ	5-86014-821-0	B-Q03	いすゞ	A001-V9-050	B-A12	マツダ
44118-86062	B-B11	スズキ	5-86019-197-0	B-R02	いすゞ	A007-25-630	B-A12	マツダ
44119-70B30	B-A12	スズキ	5-86019-198-0	B-E01	いすゞ	A013-25-530	B-B11	マツダ
44133-60A00	B-D01	スズキ	5-86019-199-0	B-Q03	いすゞ	A027-25-530	B-A11	マツダ
44133-60A10	B-D01	スズキ	5-86019-212-0	B-R05	いすゞ	A031-25-530	B-B11	マツダ
44133-60A11	B-D01	スズキ	5-86019-454-0	B-R05	いすゞ	A031-25-630	B-B11	マツダ
44133-60A12	B-D01	スズキ	5-86019-455-0	B-E01	いすゞ	A033-25-530	B-B11	マツダ
44133-71C11	B-D01	スズキ	5-86019-456-0	B-R02	いすゞ	A034-25-530	B-B11	マツダ
44218-50F00	B-C02	スズキ	5-86019-470-0	B-Q03	いすゞ	A065-25-530	B-B11	マツダ
44218-51F00	B-C02	スズキ	5-86019-673-0	B-S04	いすゞ	A065-25-530A	B-B11	マツダ
44218-60G50	B-B11	スズキ	5-86019-751-0	B-R05	いすゞ	A083-22-530	B-A11	マツダ
44218-60G52	B-B11	スズキ	5-86106-056-0	B-T11	いすゞ	A083-25-530	B-A11	マツダ
44323-SB0-310	B-Q05	ホンダ	5-86106-057-0	B-T11	いすゞ	A090-22-530A	B-B11	マツダ
44333-SA2-310	B-E02	ホンダ	5-86113-612-0	B-T11	いすゞ	A090-25-530	B-B11	マツダ
44333-SA3-310	B-E02	ホンダ	5-86130-476-0	B-T13	いすゞ	A090-25-530A	B-B11	マツダ
44333-SB1-981	B-Q05	ホンダ	5-86135-383-0	B-T13	いすゞ	A091-25-530	B-B11	マツダ
44333-SB2-761	B-B11	ホンダ	5-86137-478-0	B-T13	いすゞ	AZY0-25-530	B-B11	マツダ
44333-SB2-981	B-Q05	ホンダ	8-94124-210-0	B-R04	いすゞ	B001-22-530	B-B11	マツダ
44333-SC2-003	B-B11	ホンダ	8-94124-210-1	B-R04	いすゞ	B001-22-530A	B-B11	マツダ
44333-SD5-003	B-A12	ホンダ	8-94153-133-0	B-D01	いすゞ	B001-22-630	B-B11	マツダ
44333-SD9-003	B-Q01	ホンダ	8-94258-285-0	B-E03	いすゞ	B001-22-630A	B-B11	マツダ
44333-SF1-013	B-S04	ホンダ	8-94312-678-0	B-E03	いすゞ	B003-22-530	B-B11	マツダ
44333-SF1-961	B-Q05	ホンダ	8-94312-935-0	B-R04	いすゞ	B003-22-630	B-B11	マツダ
44333-SF1-962	B-Q05	ホンダ	8-94313-105-0	B-S02	いすゞ	B004-22-530	B-C02	マツダ
44333-SJ4-960	B-Q03	ホンダ	8-94313-105-0	B-S02	スバル	B004-22-530A	B-C02	マツダ
44333-SJ4-961	B-Q03	ホンダ	8-94363-547-0	B-D01	いすゞ	B004-22-630	B-C02	マツダ
44333-SJ7-003	B-A12	ホンダ	8-94381-492-2	B-C02	いすゞ	B004-22-630A	B-C02	マツダ
44333-SK7-J02	B-Q03	ホンダ	8-94381-519-0	B-E04	いすゞ	B467-V9-050	B-C02	マツダ
44333-SK7-J03	B-Q05	ホンダ	8-94381-533-2	B-E03	いすゞ	BS04-22-530	B-B11	マツダ
44333-SK7-J12	B-Q05	ホンダ	8-94381-538-0	B-E03	いすゞ	BS04-22-630	B-B11	マツダ
44333-SK7-J13	B-Q05	ホンダ	8-94381-538-1	B-E03	いすゞ	C911-V9-050	B-R01	マツダ
44333-SM1-A01	B-S04	ホンダ	8-94387-664-0	B-D01	いすゞ	C912-V9-050	B-E06	マツダ
44333-SM1-A02	B-S04	ホンダ	8-94449-739-0	B-E03	いすゞ	C9241-9Y015	B-R06	日産
44333-SM1-A03	B-S04	ホンダ	8-94462-589-0	B-E03	いすゞ	C9BDA-05U8H	B-E06	日産
44333-SM4-003	B-S04	ホンダ	8-94473-226-0	B-D01	いすゞ	C9BDA-0M625	B-R01	日産
44333-SM4-013	B-S04	ホンダ	8-94473-234-0	B-E03	いすゞ	C9BDA-0M62H	B-R01	日産
44333-SM4-023	B-S04	ホンダ	8-97015-296-0	B-E04	いすゞ	C9BDA-10E8H	B-T12	日産

トヨタ
TOYOTA

日産
NISSAN

ホンダ
HONDA

マツダ
MAZDA

スバル
SUBARU

三菱
MITSUBISHI

スズキ
SUZUKI

ダイハツ
DAIHATSU

いすゞ
ISUZU

対照表-1
純正品番順

対照表-2
品番順

品番対照表(純正品番順)

純正品番	品番	メーカー	純正品番	品番	メーカー	純正品番	品番	メーカー
C9BDA-23U26	B-T13	日産	F065-22-530	B-D01	マツダ	G071-22-530	B-C02	マツダ
C9BDA-50A2H	B-E06	日産	F065-22-530A	B-D01	マツダ	G071-22-530A	B-C02	マツダ
C9BDA-5V12H	B-T13	日産	F069-22-530	B-D01	マツダ	G081-22-530	B-B11	マツダ
C9BDA-63Y2H	B-R01	日産	F069-22-530A	B-D01	マツダ	G356-V9-050	B-R04	マツダ
C9BDA-63Y2L	B-R01	日産	FA01-22-530	B-C02	マツダ	G516-V9-050	B-Q01	マツダ
C9BDA-9Y02H	B-R06	日産	FS17-22-630C	B-E03	マツダ	G520-V9-050A	B-S02	マツダ
C9BDA-JX00H	B-R06	日産	FS20-22-530	B-B11	マツダ	G560-22-530	B-Q01	マツダ
C9BDA-JX00L	B-R06	日産	FS20-22-530B	B-B11	マツダ	G564-22-530	B-Q01	マツダ
D001-V9-050	B-B11	マツダ	FS20-22-630	B-B11	マツダ	G568-22-530	B-Q01	マツダ
F001-22-530	B-D01	マツダ	FS22-22-530	B-C02	マツダ	G570-22-530	B-S02	マツダ
F002-22-530	B-D01	マツダ	FS22-22-530A	B-C02	マツダ	G570-22-530A	B-S02	マツダ
F003-22-530	B-D01	マツダ	FS22-22-530B	B-B11	マツダ	G576-22-530	B-Q01	マツダ
F003-22-530A	B-D01	マツダ	FS22-22-630	B-C02	マツダ	G586-22-530	B-S02	マツダ
F003-22-530B	B-D01	マツダ	FS22-22-630A	B-C02	マツダ	GA43-22-530	B-R04	マツダ
F003-22-630	B-D01	マツダ	FS22-22-630B	B-B11	マツダ	GA43-22-530A	B-R04	マツダ
F003-22-630A	B-D01	マツダ	G001-22-530	B-E03	マツダ	GA43-22-530C	B-R04	マツダ
F003-22-630B	B-D01	マツダ	G001-22-530A	B-E03	マツダ	GD01-22-530	B-C02	マツダ
F004-22-530	B-E03	マツダ	G001-22-530B	B-E03	マツダ	GD01-22-530A	B-C02	マツダ
F004-22-530A	B-E03	マツダ	G002-22-530	B-R04	マツダ	GD11-22-530	B-C02	マツダ
F004-22-530B	B-E03	マツダ	G002-22-530A	B-R04	マツダ	GD11-22-530A	B-C02	マツダ
F004-22-630A	B-E03	マツダ	G002-22-630	B-R04	マツダ	GD28-22-530	B-C02	マツダ
F005-22-530	B-D01	マツダ	G012-22-530	B-R04	マツダ	GD33-22-530	B-E03	マツダ
F005-22-530A	B-D01	マツダ	G012-22-530A	B-R04	マツダ	GF44-22-530	B-R04	マツダ
F005-22-630	B-D01	マツダ	G012-22-530B	B-R04	マツダ	GR01-22-530	B-S02	マツダ
F005-22-630A	B-D01	マツダ	G013-22-530	B-E03	マツダ	GR01-22-530A	B-S02	マツダ
F005-22-630B	B-D01	マツダ	G013-22-530A	B-E03	マツダ	GR01-22-530B	B-S02	マツダ
F006-22-530	B-C02	マツダ	G015-22-530	B-R04	マツダ	GR01-22-530C	B-Q01	マツダ
F006-22-530A	B-C02	マツダ	G021-22-530	B-E03	マツダ	GS01-22-530	B-Q01	マツダ
F006-22-530B	B-C02	マツダ	G021-22-530A	B-E03	マツダ	GS01-22-530A	B-E04	マツダ
F006-22-530C	B-C02	マツダ	G021-22-530B	B-E03	マツダ	GS03-22-530	B-E04	マツダ
F006-22-630	B-C02	マツダ	G022-22-530	B-R04	マツダ	GT43-22-530	B-E03	マツダ
F011-22-530	B-C02	マツダ	G022-22-530A	B-R04	マツダ	M020-22-530	B-E03	マツダ
F011-22-530A	B-C02	マツダ	G022-22-530B	B-R04	マツダ	M020-22-530A	B-E03	マツダ
F012-22-530	B-B11	マツダ	G023-22-530	B-E03	マツダ	M040-22-530	B-S02	マツダ
F015-22-530	B-E04	マツダ	G023-22-530A	B-E03	マツダ	M070-22-530	B-R04	マツダ
F015-22-530A	B-E04	マツダ	G024-22-530	B-E03	マツダ	M070-22-530A	B-R04	マツダ
F023-22-530	B-C02	マツダ	G026-22-530	B-E03	マツダ	M080-22-530A	B-R04	マツダ
F023-22-530A	B-C02	マツダ	G026-22-530A	B-E03	マツダ	M080-22-530B	B-R04	マツダ
F023-22-630	B-C02	マツダ	G026-22-530B	B-E03	マツダ	MB109183	B-D01	三菱
F023-22-630A	B-C02	マツダ	G033-22-530	B-R04	マツダ	MB176162	B-D01	三菱
F024-22-530	B-D01	マツダ	G033-22-530A	B-R04	マツダ	MB176860	B-D01	三菱
F024-22-530A	B-D01	マツダ	G037-22-530	B-Q01	マツダ	MB176870	B-E03	三菱
F024-22-630	B-D01	マツダ	G043-22-530	B-R04	マツダ	MB290155	B-B11	三菱
F024-22-630A	B-D01	マツダ	G043-22-530A	B-R04	マツダ	MB297147	B-D01	三菱
F025-22-630	B-D01	マツダ	G043-22-530B	B-R04	マツダ	MB297184	B-D01	三菱
F037-22-530	B-E04	マツダ	G043-22-530C	B-R04	マツダ	MB297190	B-D01	三菱
F037-22-530A	B-E04	マツダ	G053-22-530	B-S02	マツダ	MB297351	B-D01	三菱
F057-22-530	B-C02	マツダ	G053-22-530A	B-S02	マツダ	MB297370	B-E03	三菱
F061-22-530	B-D01	マツダ	G063-22-530	B-S02	マツダ	MB297379	B-E03	三菱
F061-22-530A	B-D01	マツダ	G063-22-530A	B-S02	マツダ	MB297381	B-R04	三菱
F061-22-530B	B-D01	マツダ	G065-22-530	B-S02	マツダ	MB297389	B-E03	三菱

TOYOTA トヨタ
NISSAN 日産
HONDA ホンダ
MAZDA マツダ
SUBARU スバル
MITSUBISHI 三菱
SUZUKI スズキ
DAIHATSU ダイハツ
ISUZU いすゞ

純正品番順
対照表-1
対照表-2
品番順

品番対照表(純正品番順)

	純正品番			純正品番			純正品番		
	純正品番	品番	メーカー	純正品番	品番	メーカー	純正品番	品番	メーカー
トヨタ TOYOTA	MB297429	B-E03	三菱	MB620240	B-E04	三菱			
	MB297495	B-Q01	三菱	MB620542	B-A12	三菱			
	MB297499	B-Q01	三菱	MB620547	B-B11	三菱			
日産 NISSAN	MB297518	B-A12	三菱	MB664558	B-D01	三菱			
	MB297564	B-E03	三菱	MB837332	B-R04	三菱			
	MB297569	B-E03	三菱	MB886698	B-C02	三菱			
ホンダ HONDA	MB297573	B-B11	三菱	MB886947	B-B11	三菱			
	MB297689	B-R04	三菱	MB896069	B-R04	三菱			
	MB297925	B-E03	三菱	MC891592	B-S05	三菱			
マツダ MAZDA	MB297943	B-S05	三菱	MD04-22-530	B-Q01	マツダ			
	MB393129	B-D01	三菱	MD07-22-530	B-Q01	マツダ			
	MB526005	B-B11	三菱	MD07-22-530A	B-Q01	マツダ			
スバル SUBARU	MB526057	B-D01	三菱	MD13-22-530	B-Q01	マツダ			
	MB526148	B-R04	三菱	MD15-22-530	B-E03	マツダ			
	MB526201	B-E03	三菱	MD17-22-530	B-E03	マツダ			
三菱 MITSUBISHI	MB526274	B-R04	三菱	MK449510	B-S05	三菱			
	MB526338	B-D01	三菱	MQ901070	B-Q01	三菱			
	MB526355	B-E03	三菱	MQ901077	B-E03	三菱			
スズキ SUZUKI	MB526378	B-E03	三菱	MQ908434	B-E03	三菱			
	MB526400	B-S02	三菱	MR111572	B-R04	三菱			
	MB526440	B-D01	三菱	ZA-8-94313105	B-S02	ホンダ			
ダイハツ DAIHATSU	MB526447	B-S02	三菱	ZA-8-97131399	B-R04	ホンダ			
	MB526450	B-E03	三菱	ZA-8-97138981	B-R04	ホンダ			
	MB526459	B-B11	三菱	ZZS1-22-530	B-A12	マツダ			
いすゞ ISUZU	MB526460	B-Q01	三菱	ZZS2-22-530	B-A12	マツダ			
	MB526469	B-D01	三菱	ZZS2-22-530A	B-A12	マツダ			
	MB526470	B-R04	三菱	ZZS3-22-530	B-A12	マツダ			
対照表-1 純正品番順	MB526491	B-D01	三菱	ZZS4-22-530	B-C02	マツダ			
	MB526514	B-E03	三菱	ZZS5-22-530	B-C02	マツダ			
	MB526516	B-Q01	三菱						
	MB526518	B-R04	三菱						
	MB526776	B-R04	三菱						
	MB526779	B-Q01	三菱						
	MB526816	B-Q01	三菱						
	MB526818	B-R04	三菱						
	MB526826	B-Q01	三菱						
	MB526828	B-R04	三菱						
	MB526832	B-R04	三菱						
	MB526862	B-D01	三菱						
	MB526881	B-S02	三菱						
	MB526891	B-E04	三菱						
	対照表-2 品番順	MB526901	B-Q01	三菱					
MB526905		B-Q01	三菱						
MB526912		B-E03	三菱						
MB526978		B-E03	三菱						
MB562338		B-D01	三菱						
MB620050		B-D01	三菱						
MB620053		B-E03	三菱						
MB620056		B-Q01	三菱						
MB620060	B-R04	三菱							
MB620168	B-E03	三菱							

品番対照表 (品番順)

品番	純正品番	メーカー	品番	純正品番	メーカー	品番	純正品番	メーカー
B-A11	44118-51F40	スズキ	B-A12	04438-87507	ダイハツ	B-A13	08030-K9001	ダイハツ
	44118-51F41			04438-87516			トヨタ	
	44118-60DA0			04438-87517			マツダ	
	44118-60DB0			04438-87525			1A15-22-530	
	44118-60DB1			04438-97203			1A16-22-530	
	44118-60DC0			04438-97206			1A18-22-530	
	44118-60DC1			04438-97215			1A19-22-530	
	1A02-22-530	04438-97218		1A46-22-530				
	1A62-22-530	04438-97502		1A48-22-530				
	1A63-22-530	04438-97506		1A53-22-530				
	1A64-22-530	43495-87206		1A55-22-530				
	A027-25-530	999-05680-X9-020		39241-4A00A	日産			
	A083-22-530	1A61-22-530		39241-4A00B				
	A083-25-530	1N13-22-530		39241-4A00D				
	42018-S2L-000	A001-25-530		39241-4A00E				
42018-S2L-003	A001-25-530A	39241-4A03G						
44018-S2R-003	A001-V9-050	39241-4A04A						
44018-S2R-013	A007-25-630	39241-4A04G						
B-A12	5-86005-120-0	いすゞ	B-A12	ZZS1-22-530	マツダ	B-B11	44118-82013	いすゞ
	44018-70B10	スズキ		ZZS2-22-530			44118-50F20	スズキ
	44118-51F00			ZZS2-22-530A			44118-51F20	
	44118-70B10			ZZS3-22-530			44118-51F21	
	44118-70B11			MB297518			44118-54A10	
	44118-70B12			MB620542			44118-60DD0	
	44118-70B30			04438-97502			44118-60DD1	
	44118-70BA0			42018-S10-000			44118-60DD2	
	44118-71B10			42018-SAB-N01			44118-60G00	
	44118-71B20			42018-SR7-000			44118-60G01	
	44118-74D10			42018-SR7-010	44118-60G50			
	44118-74D11	42018-SR7-J21		44118-60G90				
	44118-84040	42018-ST6-003		44118-60G91				
	44118-84110	42018-ST6-013		44118-60GA0				
	44118-84200	44018-SD5-305		44118-62D00				
	44118-84201	44333-SD5-003	44118-62D01					
	44118-84251	44333-SJ7-003	44118-62D10					
	44118-85403	B-A13	44118-58J00	44118-62D11				
	44119-70B30		44118-58J10	44118-62D12				
	28023KA090		44118-58JA0	44118-62D30				
	28023KA340		44118-58JB0	44118-63B50				
	28091KA340		44118-58JC0	44118-63B51				
	28323KC020		44118-58JG0	44118-70B50				
	28323KC021		44118-58JL0	44118-70B51				
	28396KE000		44118-58JN0	44118-74D60				
28396KE001	44411-58J10		44118-75F01					
28396TC020	28323KG000		44118-75F10					
28423KC020	28396KG000	44118-75F11						
723222260	04426-B2010	44118-75F30						
04438-87201	04426-B2020	44118-75F40						
04438-87207	04438-97236	44118-75F41						
04438-87211	04438-97272	44118-75F60						
04438-87506	04438-B2021	44118-76CA0						
		44118-78010						

TOYOTA トヨタ
NISSAN 日産
HONDA ホンダ
MAZDA マツダ
SUBARU スバル
MITSUBISHI 三菱
SUZUKI スズキ
DAIHATSU ダイハツ
ISUZU いすゞ
純正品番順 対照表-1
品番順 対照表-2

品番対照表 (品番順)

トヨタ TOYOTA
 日産 NISSAN
 ホンダ HONDA
 マツダ MAZDA
 スバル SUBARU
 三菱 MITSUBISHI
 スズキ SUZUKI
 ダイハツ DAIHATSU
 いすゞ ISUZU
 対照表-1 純正品番順
 対照表-2 品番順

品番	純正品番	メーカー	品番	純正品番	メーカー	品番	純正品番	メーカー	
B-B11	44118-78011	スズキ	B-B11	04438-87523	ダイハツ	B-B11	B001-22-630	マツダ	
	44118-78012			04438-87701			B001-22-630A		
	44118-78020			04438-87704			B003-22-530		
	44118-78022			04438-87706			B003-22-630		
	44118-78040			04438-87712			BS04-22-530		
	44118-78F00			04438-87716			BS04-22-630		
	44118-79C00			04438-87717			D001-V9-050		
	44118-79C01			04438-87F05			F012-22-530		
	44118-79C03			04438-87F07			FS20-22-530		
	44118-80G00			04438-87F15			FS20-22-530B		
	44118-80G01			04438-87F16			FS20-22-630		
	44118-80G11			04438-87F17			FS22-22-530B		
	44118-82010			04438-87F21			FS22-22-630B		
	44118-82011			04438-87F29			G081-22-530		
	44118-82012			04438-87F48			MB290155		三菱
	44118-82013			04438-97202			MB297573		
	44118-82022			04438-97211			MB526005		
	44118-82023			04438-97212			MB526459		
	44118-82350			04438-97217			MB620547		
	44118-82351			04438-97229			MB886947		日産
	44118-82610			04438-97503			39241-01B25		
	44118-84A10			04438-97514			39241-01M25		
	44118-86041			999-05680-X9-021			39241-01M29		
	44118-86060			04425-B4040			39241-41B25		
	44118-86061			04438-87401			39241-41B26		ホンダ
	44118-86062			04438-97202			39241-41B27		
	44218-60G50			04438-97211			42018-SJ6-901		
	44218-60G52			04438-97212			44018-SB2-761		
	28396KE010	04438-97212		44018-SD5-003					
	28396TC010	04438-97503		44018-ST5-800	マツダ				
	28396TC030	04438-97514		44018-ST5-802					
	28423AG000	1A00-22-530		44018-ST5-901					
723222180	1A01-22-530	44018-ST5-921							
723222350	1A03-22-530	44018-ST5-922							
04425-B2170	1A65-22-530	44018-ST5-922	スズキ						
04425-B4040	1A65-22-530A	44333-SB2-761							
04438-87113	1A67-22-530	44333-SC2-003							
04438-87114	1A71-22-530B	44333-ST5-J01							
04438-87203	A013-25-530	B-B12		39241-84G00					
04438-87206	A031-25-530		44118-76G00						
04438-87216	A031-25-630		44118-76G01						
04438-87217	A033-25-530		44118-76G40						
04438-87220	A034-25-530		44118-76GA0						
04438-87223	A065-25-530		44118-76GB0						
04438-87226	A065-25-530A		44118-76GF0						
04438-87227	A090-22-530A		44118-84G00						
04438-87401	A090-25-530		44118-84G10						
04438-87512	A090-25-530A		44118-84G11						
04438-87513	A091-25-530		44118-84GA0						
04438-87520	AZY0-25-530		1A04-22-530	マツダ					
04438-87521	B001-22-530	1A04-22-530A							
	B001-22-530A	1A11-22-530							

品番対照表 (品番順)

品番	純正品番	メーカー	品番	純正品番	メーカー	品番	純正品番	メーカー		
B-B12	1A12-22-530	マツダ	B-B13	1A22-22-530A	マツダ	B-B17	43447-B5010	ダイハツ		
	1A12-22-530A			1A22-22-530B			04425-B5040	トヨタ		
	1A13-22-530			1A52-22-530			04425-B5050	ホンダ		
	1A77-22-530			1A68-22-530			44018-SFA-000			
	1A78-22-530			1A74-22-530			44018-SZH-010			
	1A81-22-530			3817A052			三菱	B-C02	8-94381-492-2	いすゞ
	1A83-22-530			3817A123					44118-60G20	スズキ
	39241-84G00	3817A257		44118-60G21						
	日産	40088-4A01E		日産	39241-4A00C		44118-60G22			
		40088-4A0A0			39241-4A04C		44118-60G24			
		41127-4A00C			40088-4A00A		44118-60G25			
		41127-4A0A0			40088-4A01J		44118-60G30			
		44018-S3B-N01			40089-6A00A		44118-60G60			
	ホンダ	44018-S3B-N02		40089-6A00D	40089-6A0A1		44118-60G61			
				44118-60G62						
B-B13	44118-58J30	スズキ	B-B14	04426-B2170	ダイハツ		44118-60G70			
	44118-58J50			04426-B2190		44118-60G71				
	44118-58J80			04438-97230		44118-60G72				
	44118-58JD0			04438-97231		44218-50F00				
	44118-58JK0			04438-97232		44218-51F00				
	44118-67H00			04438-97250		スバル	28023AA120			
	44118-67H01			04438-97253			723222230			
	44118-68H00			04438-97256		トヨタ	04438-87404	ダイハツ		
	44118-68H01			04426-B2170			04438-87405			
	44118-68H02			04426-B2190			04438-87407			
	44118-68HA0			04438-97250			04438-87715			
	04425-B2110			04438-97253		スバル	04438-87F09			
	04425-B2111			B-B15			04426-B2081	04438-87F22		
	08030-K9000						04426-B2082	04438-87F35		
	28323KG020	43448-B2011	04438-87F38							
	28396KG010	04426-B2080	04438-87F49							
	43447-B2010	04426-B2081	ダイハツ		999-05680-X9-022					
	04425-B1100	04426-B2082			04438-87404	トヨタ				
	04425-B2010	04438-97243		04438-87405						
	04425-B2110	04438-97268		04438-87407						
	04425-B2111	43448-B2011	トヨタ	B004-22-530	マツダ					
	04438-97239	04427-25381		B004-22-530A						
	04438-97275	04427-52110		B004-22-630						
	08030-K9000	04427-52180		B004-22-630A						
	43447-B2010	04427-52380		B467-V9-050						
	04425-B1100	04427-52381		F006-22-530						
	トヨタ	04425-B2010	04427-52382	F006-22-530A						
		04425-B2110	04438-52110	F006-22-530B						
		04425-B2111	B-B16	F006-22-530C						
		04438-97239		04425-B2030		F006-22-630				
		43447-B2010		04425-B2031		F011-22-530				
		1A14-22-530		04438-97244		F011-22-530A				
		マツダ	1A14-22-530A	B-B17		04425-B5040	スバル			
			1A17-22-530			04425-B5050	ダイハツ			
			1A20-22-530		04425-B5040					
			1A21-22-530		04425-B5050					
	1A22-22-530		08030-K9015							

TOYOTA

NISSAN

HONDA

MAZDA

SUBARU

MITSUBISHI

SUZUKI

DAIHATSU

ISUZU

純正品番順

品番順

トヨタ

日産

ホンダ

マツダ

スバル

三菱

スズキ

ダイハツ

いすゞ

対照表-1

対照表-2

品番対照表 (品番順)

トヨタ TOYOTA
日産 NISSAN
ホンダ HONDA
マツダ MAZDA
スバル SUBARU
三菱 MITSUBISHI
スズキ SUZUKI
ダイハツ DAIHATSU
いすゞ ISUZU
対照表-1 純正品番順
対照表-2 品番順

品番	純正品番	メーカー	品番	純正品番	メーカー	品番	純正品番	メーカー
B-C02	F057-22-530	マツダ	B-C03	44118-58JH0	スズキ	B-C03	1A16-22-530B	マツダ
	FA01-22-530			44118-58JM0			1A17-22-530B	
	FS22-22-530			44118-58JP0			1A17-22-530C	
	FS22-22-530A			44118-58JQ0			1A18-22-530A	
	FS22-22-630			44118-58JS0			1A18-22-530B	
	FS22-22-630A			44118-58JU0			1A18-22-530D	
	G071-22-530			44118-58JV0			1A18-22-531A	
	G071-22-530A			44118-70K00			1A19-22-530A	
	GD01-22-530			44118-70K10			1A19-22-530B	
	GD01-22-530A			44118-70K20			1A20-22-530A	
	GD11-22-530			44118-70K90			1A20-22-530B	
	GD11-22-530A			44118-70K91			1A21-22-530A	
	GD28-22-530			44118-70KA0			1A21-22-530B	
	ZZS4-22-530			44118-70KA3			1A23-22-530	
	ZZS5-22-530			44118-70KB0			1A24-22-530	
	MB886698			44118-70KB1			1A25-22-530	
	42017-S3A-003			44118-76G10			1A49-22-530	
	42017-S3B-003	44118-76G11		1A56-22-530				
	42017-SJ6-J01	44118-76G12		1A57-22-530				
	42018-ST6-J01	44118-76G20		1A58-22-530				
	44018-ST5-003	44118-76G21		1A59-22-530				
	44018-ST5-013	44118-76G30		1A80-22-530				
	44018-ST5-J01	44118-76G31		1A82-22-530				
44018-ST5-J21	44118-76G32	1AY0-22-530						
44018-ST5-J22	44118-76G60	39241-4A00F	日産					
44018-ST5-N01	44118-76GD0	39241-4A00G						
44333-SN4-003	44118-78G00	39241-4A00H						
44333-ST5-N01	44118-78G01	39241-4A00J						
	44118-78G02	39241-4A00K						
B-C03	8-97084-500-0	いすゞ		44118-78G02	44118-78G02	44118-79A00	39241-4A00L	
	44118-53J52	スズキ		44118-79A01	44118-79A01	44118-84G01	39241-4A00M	
	44118-58J01			44118-84G01	44118-84G01	44118-84G02	39241-4A01A	
	44118-58J02			44118-84G02	44118-84G02	44118-84GB0	39241-4A01D	
	44118-58J03			44118-84GB0	1A00-22-53X	1A00-22-53XC	39241-4A03E	
	44118-58J04				1A00-22-53XA	1A01-22-53XA	39241-4A03F	
	44118-58J11				1A03-22-53XA	1A05-22-530	39241-4A04D	
	44118-58J12				1A05-22-530	1A06-22-530	39241-4A04E	
	44118-58J31				1A06-22-530	1A07-22-530	39241-4A04F	
	44118-58J32				1A07-22-530	1A07-22-530A	39241-4A04H	
	44118-58J51				1A07-22-530B	1A09-22-530	39242-4A00E	
	44118-58J52			1A09-22-530	1A09-22-530A	39242-4A01H		
	44118-58JA1			1A09-22-530A	1A09-22-530B	40088-4A00B		
	44118-58JA2			1A09-22-530B	1A10-22-530	40088-4A00C		
	44118-58JA3			1A10-22-530	1A15-22-530A	40088-4A00D		
	44118-58JB1			1A15-22-530A	1A15-22-530B	40088-4A00E		
	44118-58JB2			1A15-22-530B	1A15-22-530C	40088-4A00F		
	44118-58JB3			1A16-22-530A		40088-4A00G		
	44118-58JB4					40088-4A00H		
	44118-58JD1					40088-4A01D		
	44118-58JD2					40088-4A01F		
	44118-58JD3					40088-4A01G		
	44118-58JE0							

品番対照表 (品番順)

品番	純正品番	メーカー	品番	純正品番	メーカー	品番	純正品番	メーカー
B-C03	40088-4A01K	日産	B-D01	44118-77E03	スズキ	B-D01	F061-22-530B	マツダ
	41127-4A00D			44118-77E04			F065-22-530	
	41127-4A0A1			44133-60A00			F065-22-530A	
	44018-S50-000	44133-60A10		F069-22-530				
	44018-S50-N00	44133-60A11		F069-22-530A				
	44018-S50-N01	44133-60A12		MB109183			三菱	
	44018-S50-N02	44133-71C11		MB176162				
	44018-S50-N03	23222GA140		MB176860				
B-C04	42018-S2B-003	ホンダ		23222GA141	スバル			MB297147
	42018-S2R-N01			23222GA142				MB297184
	42018-S3B-003			23222GA143				MB297190
	42018-SJ6-003			28023AA080			MB297351	
	42018-SJ6-921			28023AA081			MB393129	
	42018-SJ7-003			723222280			MB526057	
	42335-SJ6-013			04438-87104			MB526338	ダイハツ
	44018-S2R-N01			04438-87105			MB526440	
B-C05	44016-S50-000	ホンダ		04438-87110	ダイハツ		MB526469	
	44018-S2K-000			04438-87118			MB526491	
	44018-S50-960		04438-87119	MB526862				
	44018-S50-962		04438-87709	MB562338				
	44018-SAA-000		04438-87F10	MB620050				
	44018-SAA-010		04438-87F18	MB664558				
	44018-SAA-020		04438-87F41	39241-11M00		日産		
	44018-SAP-000		04438-87F44	39241-11M25				
	44018-SCM-000		999-05680-X9-023	39241-11M26				
	44018-SCM-010		04438-16060	39241-44B25				
44018-SCM-020	1A50-22-530	39241-44B26						
	1A50-22-530A	39241-44B27						
B-D01	23222GA143	いすゞ	1A50-22-530B	マツダ	39241-44B28			
	28023AA080		1A50-22-530C		42017-S9R-003	ホンダ		
	28023AA081		1A50-22-530D		B-D02	04438-16090	トヨタ	
	8-94153-133-0		F001-22-530			04438-16091		
	8-94363-547-0		F002-22-530			04438-16093		
	8-94387-664-0		F003-22-530			B-D03	04425-B1081	スバル
	8-94473-226-0		F003-22-530A				04425-B1082	
	44118-53B10		F003-22-530B				04425-B2100	
	44118-60G41		F003-22-630		04425-B1080		ダイハツ	
	44118-60G42		F003-22-630A		04425-B1081			
	44118-64A20	F003-22-630B	04425-B1082					
	44118-64B10	F005-22-530	04425-B1110					
	44118-64B11	F005-22-530A	04425-B1111					
	44118-64B12	F005-22-630	04425-B1120					
	44118-64B20	F005-22-630A	04425-B2100	トヨタ				
	44118-64B90	F005-22-630B	04425-BZ010					
	44118-71C10	F024-22-530	08030-K9011					
	44118-71C11	F024-22-530A	43447-B1020					
	44118-71C12	F024-22-630	04425-B1080					
	44118-71C20	F024-22-630A	04425-B1081					
44118-71C21	F025-22-630	04425-B1082						
44118-77E00	F061-22-530	04425-B1110						
44118-77E01	F061-22-530A	04425-B1111						
44118-77E02								

TOYOTA
トヨタ

NISSAN
日産

HONDA
ホンダ

MAZDA
マツダ

SUBARU
スバル

MITSUBISHI
三菱

SUZUKI
スズキ

DAIHATSU
ダイハツ

ISUZU
いすゞ

純正品番順
対照表-1

品番順
対照表-2

品番対照表 (品番順)

品番	純正品番	メーカー	品番	純正品番	メーカー	品番	純正品番	メーカー
B-E06	39241-50A28	スバル	B-Q01	1N12-22-530	マツダ	B-Q03	44018-ST7-J60	ホンダ
	39241-50A85			G037-22-530			44333-SJ4-960	
	39241-50A89			G516-V9-050			44333-SJ4-961	
	39241-50A91			G560-22-530			44333-SK7-J02	
	39241-50A92			G564-22-530				
	1N00-22-530	マツダ		G568-22-530		B-Q04	04437-32010	トヨタ
	1N00-25-421			G576-22-530			04438-12030	
	1N01-22-530			GR01-22-530C			04438-12031	
	1N01-25-316			GS01-22-530			04438-12040	
	1N01-25-421			MD04-22-530			04438-12110	
	1N02-22-530			MD07-22-530			04438-12140	
	1N05-25-421			MD07-22-530A			04438-12180	
	1N09-22-530			MD13-22-530			04438-12181	
	1N11-22-530			MB297495			04438-12191	
	1N14-22-530			MB297499			04438-12200	
	1N26-22-530		MB526460	04438-12201				
	C912-V9-050	MB526516	04438-12250					
	39241-01A25	日産	MB526779	04438-12270				
	39241-01A26		MB526816	04438-12290				
	39241-01A27		MB526826	04438-12300				
	39241-01A28		MB526901	04438-12301				
	39241-01A29		MB526905	04438-12305				
	39241-01A88		MB620056	04438-12380				
	39241-01A89		MQ901070	04438-12390				
	39241-01A90		39241-0M325	04438-12391				
	39241-01A91		39241-0M326	04438-17021				
	39241-03A25		39241-HA225	04438-20110				
	39241-03A26		44333-SD9-003	04438-20130				
	39241-03A27	B-Q02	28023AA020	04438-20131				
	39241-05U25		28023AA021	04438-20134				
	39241-05U26		28023AA022	04438-20180				
	39241-05U27		28023AA020	04438-20250				
	39241-05U85		28023AA021	04438-32021				
	39241-05U86	28023AA022	04438-32030					
	39241-13A25	ホンダ	44018-S01-C01	04438-32031				
	39241-50A25		44018-SR1-901	04438-32170				
39241-50A26	44333-SR1-003		04438-32171					
39241-50A27	B-Q03	5-86012-618-0	04438-32172					
39241-50A28		5-86014-821-0	04438-32250					
39241-50A29		5-86019-199-0						
39241-50A85		5-86019-470-0	B-Q05	44018-SH9-003				
39241-50A86		44018-S04-J01		44018-SK7-J02				
39241-50A87		44018-S0A-000		44018-ST7-C13				
39241-50A89		44018-S0A-010		44018-ST7-J00				
39241-50A90		44018-S0A-C00		44018-ST7-R50				
39241-50A91		44018-S0A-C01		44323-SB0-310				
39241-50A92		44018-S0A-C03		44333-SB1-981				
C9BDA-05U8H		44018-S10-000		44333-SB2-981				
C9BDA-50A2H	44018-ST7-C03	44333-SF1-961						
	44018-ST7-C04	44333-SF1-962						
	44018-ST7-C06	44333-SK7-J03						
B-Q01	39241-0M326	スバル	44333-SK7-J12					
	1N10-22-530	マツダ	44333-SK7-J13					

TOYOTA

NISSAN

HONDA

MAZDA

SUBARU

MITSUBISHI

SUZUKI

DAIHATSU

ISUZU

純正品番順

品番順

対照表-1

対照表-2

トヨタ

日産

ホンダ

マツダ

スバル

三菱

スズキ

ダイハツ

いすゞ

対照表-1

対照表-2

対照表-1

対照表-2

品番対照表 (品番順)

品番	純正品番	メーカー	品番	純正品番	メーカー	品番	純正品番	メーカー	
B-Q06	04438-06020	トヨタ	B-Q08	04438-52062	トヨタ	B-R04	8-94312-935-0	いすゞ	
	04438-06021			04438-52063			8-97131-399-0		
B-Q07	04428-12250	トヨタ		04438-52080			8-97138-981-0		
	04428-12260			04438-52090			8-97148-749-0		
	04438-12281		B-R01	39241-01E85	スバル		28023PA000		スバル
	04438-12481			39241-0M625					
	04438-12610			39241-64J25					
	04438-12640		マツダ	1N05-22-530	マツダ		04437-17060		トヨタ
	04438-12660			1N06-22-530					
	04438-32280			1N07-22-530					
04438-63010	1N08-22-530								
B-Q08	04427-52890	スバル	C911-V9-050	日産	04438-20090	トヨタ			
	04427-52891		39241-01E25		04438-20160				
	04427-12530	トヨタ	39241-01E26		04438-20190				
	04427-47020		39241-01E27		04438-20210				
	04427-47030		39241-01E28		04438-32050				
	04427-47031		39241-01E29		04438-32150				
	04427-47050		39241-01E85		1N03-22-530		マツダ		
	04427-47051		39241-01E86		1N04-22-530				
	04427-47052		39241-01E87		1N04-22-530A				
	04427-52010		39241-06R25		G002-22-530				
04427-52040	39241-06R26		G002-22-530A						
04427-52041	39241-0M625		G002-22-630						
04427-52140	39241-0M626	G012-22-530							
04427-52250	39241-0M628	G012-22-530A							
04427-52260	39241-63Y25	G012-22-530B							
04427-52280	39241-63Y26	G015-22-530							
04427-52310	39241-64J25	G022-22-530	マツダ						
04427-52490	39241-64J26	G022-22-530A							
04427-52500	39241-64J27	G022-22-530B							
04427-52540	39241-64J28	G033-22-530							
04427-52580	39241-64J29	G033-22-530A							
04427-52670	C9BDA-0M625	G043-22-530							
04427-52671	C9BDA-0M62H	G043-22-530A							
04427-52700	C9BDA-63Y2H	G043-22-530B							
04427-52890	C9BDA-63Y2L	G043-22-530C							
04427-52891	B-R02	5-86005-214-0		いすゞ	G356-V9-050	マツダ			
04428-12501		5-86014-454-0	GA43-22-530						
04428-52010		5-86019-197-0	GA43-22-530A						
04428-52140		5-86019-456-0	GA43-22-530C						
04428-52500		44018-SR3-951	GF44-22-530						
04428-52501		44018-SR3-C53	M070-22-530						
04428-52800	44018-SR3-C54	M070-22-530A	三菱						
04428-52801	44018-SR3-C55	M080-22-530A							
04438-12501	44018-SR3-C56	M080-22-530B							
04438-12502	44018-SR7-000	MB297381							
04438-52040	B-R03	04438-20070		トヨタ	MB297689				
04438-52041		04438-20150			MB526148				
04438-52042		04438-20151			MB526274				
04438-52060	B-R04	8-94124-210-0		いすゞ	MB526470				
04438-52061		8-94124-210-1			MB526518				
								MB526776	

トヨタ
TOYOTA

日産
NISSAN

ホンダ
HONDA

マツダ
MAZDA

スバル
SUBARU

三菱
MITSUBISHI

スズキ
SUZUKI

ダイハツ
DAIHATSU

いすゞ
ISUZU

対照表-1
純正品番順

対照表-2
品番順

品番対照表 (品番順)

品番	純正品番	メーカー	品番	純正品番	メーカー	品番	純正品番	メーカー
B-R04	MB526818	三菱	B-S01	04438-26020	トヨタ	B-S03	04438-32100	トヨタ
	MB526828			04438-26021			04438-32130	
	MB526832			04438-28021			04438-32131	
	MB620060			04438-28022			04438-32180	
	MB837332			04438-35021			04438-33020	
	MB896069			04438-35022			04438-33021	
	MR111572			B-S02			8-94313-105-0	
	39241-17R00	8-97231-782-0	スバル		5-86019-673-0			
	39241-17R25	8-94313-105-0			ダイハツ	ホンダ		
	39241-17R26	04438-87604			トヨタ		44018-S0A-J00	
	39241-17R27	04438-87612	マツダ				44018-S0A-J01	
	39241-17R28	04427-37020			44018-S0A-J02			
	39241-17R29	04438-12100			44018-S30-000			
	39241-17R85	G053-22-530	44018-S30-C00					
	39241-17R86	G053-22-530A	44018-S30-C02					
	39241-17R87	G063-22-530	44018-S87-A50					
	39241-53J25	G063-22-530A	44018-S87-A51					
	39241-53J26	G065-22-530	44018-SM4-A01					
	39241-53J27	G520-V9-050A	44018-SM4-A02					
	39241-53J28	G570-22-530	44018-SS0-000					
ZA-8-97131399	G570-22-530A	44018-SS0-010						
ZA-8-97138981	G586-22-530	44018-SS0-020						
B-R05	5-86005-213-0	いすゞ	GR01-22-530	三菱	44018-SS0-J90			
	5-86019-212-0		GR01-22-530A		44018-SS0-J91			
	5-86019-454-0		GR01-22-530B		44018-SS0-J92			
	5-86019-751-0		M040-22-530		44018-SS0-N00			
	44018-S04-901	ホンダ	MB526400	日産	44018-SS0-N01			
	44018-SR3-901		MB526447		44018-SS0-N90			
	44018-SR3-C03		MB526881		44018-SS0-N91			
44018-SR3-C04	39241-5U325	ホンダ	40088-89TA1	44018-SZ3-010				
44018-SR3-C06	ZA-8-94313105		44018-SZ3-020					
B-R06	44112-50Z00	スズキ	B-S03	04437-20020	ダイハツ	44018-SZ3-C02		
	44115-51Z40			04437-20021		44018-SZ3-C03		
	44117-50Z00			999-05680-X9-056		44018-SZ3-C05		
	44117-50Z01			04427-27020		44333-SF1-013		
	44117-51Z21			04427-27040		44333-SM1-A01		
	44117-51Z22			04427-27041		44333-SM1-A02		
	39241-9Y015	日産	04427-27041	トヨタ	44333-SM1-A03			
	39241-9Y025		04427-28150		44333-SM4-003			
	39241-9Y026		04437-20020		44333-SM4-013			
	39241-9Y028		04437-20021		44333-SM4-023			
	39241-9Y029		04437-22021		B-S05	三菱		
	C9241-9Y015		04438-06040				MB297943	
	C9BDA-9Y02H		04438-06060				MC891592	
C9BDA-JX00H	04438-06062	MK449510	B-S06	ダイハツ				
C9BDA-JX00L	04438-20050	04427-33040						
B-S01	04438-28021	ダイハツ			04438-20231	04427-44040		
	04428-26010				04438-27020	04427-44041		
	04428-26012				04438-32060	04428-28140		
	04428-35010				04438-32070	04428-33030		
	04428-35012		04438-32090	04428-42070				
				04438-28051				

TOYOTA
トヨタ

NISSAN
日産

HONDA
ホンダ

MAZDA
マツダ

SUBARU
スバル

MITSUBISHI
三菱

SUZUKI
スズキ

DAIHATSU
ダイハツ

ISUZU
いすゞ

純正品番順
対照表-1

品番順
対照表-2

品番対照表 (品番順)

品番	純正品番	メーカー	品番	純正品番	メーカー	品番	純正品番	メーカー				
B-S06	04438-28052	ダイハツ	B-T11	5-86113-612-0	いすゞ	B-T12	39241-10E28	日産				
	04427-28190	トヨタ		39241-10E25	日産		39241-10E29	B-T13	5-86130-476-0	いすゞ		
	04427-28191			39241-10E26			39241-10E27		5-86135-383-0	B-T14	8-97105-278-0	いすゞ
	04427-33040			39241-10E27			39241-10E85		5-86137-478-0		1K01-22-530	マツダ
	04427-42050			39241-10E86			39241-16E25		39241-5V025		40088-89TA2	日産
	04427-42060			39241-10E88			39241-5V026		39241-5V125			
	04427-44020			39241-55E28			39241-5V127		C9BDA-23U26			
	04427-44040			39241-59E25			C9BDA-5V12H					
	04427-44041			39241-59E26								
	04428-12240											
	04428-28140											
	04428-33030											
	04428-42070											
	04428-42090											
	04428-42110											
	04428-58030											
	04428-58040											
	04438-12600											
	04438-28051											
	04438-28052											
	04438-42060											
	04438-42061											
	04438-42070											
	04438-42080											
	04438-42102											
	04438-42103											
04438-58030												
43447-28020												
B-S07	44014-SX0-C60	ホンダ										
	44018-S0K-C20											
	44018-S0K-C23											
	44018-S0K-C30											
	44018-S0K-C33											
	44018-S10-J00											
	44018-S10-J03											
	44018-S1K-C00											
	44018-S1K-C03											
	44018-S3X-000											
	44018-S3X-900											
	44018-S9A-000											
	44018-S9A-010											
	44018-S9A-020											
	44018-SJK-000											
	44018-SJK-020											
	44018-SJM-000											
44018-SJM-020												
44018-SX0-C20												
44018-SZ3-C20												
44018-SZ3-C23												
B-T11	5-86106-056-0	いすゞ										
	5-86106-057-0											

トヨタ TOYOTA
日産 NISSAN
ホンダ HONDA
マツダ MAZDA
スバル SUBARU
三菱 MITSUBISHI
スズキ SUZUKI
ダイハツ DAIHATSU
いすゞ ISUZU
対照表-1 純正品番順
対照表-2 品番順

■ 販売元

日立Astemoアフターマーケットジャパン株式会社
Hitachi Astemo Aftermarket Japan, Ltd.



FSC®認証材および管理原材料から作られた紙とノンVOCインキを使用し、印刷工程で廃液の出ない「水なし印刷」を採用した環境配慮型印刷物です。