

NEO BOOT

(DRIVE SHAFT BOOT)

2024

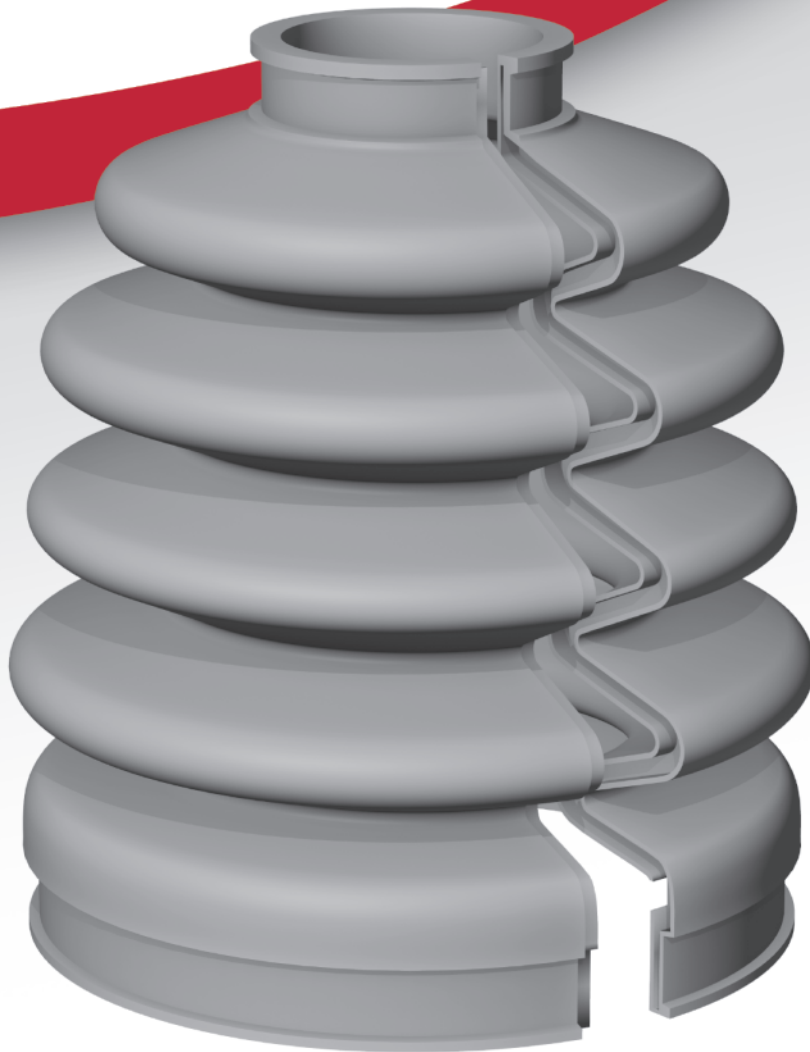



警告

お使いになる人や他の人への危害、財産の損害を未然に防止するため、必ずお守りいただくことを次のように説明しています。



注意

この表示を無視して、誤った取扱いをすると、人が傷害を負う可能性や火災・やけどの原因になる可能性が想定される内容を示します。



この表示は、必ず実行していただく「強制」内容を示します。



安全上の注意



使用上の注意

1. ブーツ取付け作業は必ず整備工場で行ってください。
2. 付属の構成部品以外は使用しないでください。
3. 適合車種の該当部品番号以外は、使用しないでください。
4. ブーツと車両の干渉のある場合は、使用しないでください。
5. 車両のドライブシャフトに異音、振動等、発生している場合は先にドライブシャフトの修理を行ってから交換してください。
6. 車両に改造などある場合は、使用しないでください。
7. ドライブシャフト周りが熱い時の作業は危険です。冷えてから行ってください。
- ① 8. 作業時は換気に充分注意し、保護メガネ・手袋を必ず着用してください。



保管上の注意

1. 直射日光を避け室温保管してください。
2. 火気のない所に保管してください。
3. 子供の手の届かない所に保管してください。

- 現品同梱の取扱説明書をよく読み、内容を守り作業を行ってください。

目 次

1. カタログ案内

ご注文の際は必ずご一読のうえ、本カタログをご利用くださいますようお願い申し上げます。

2. ネオブーツ(NEO BOOT)パーツリスト

・トヨタ	TOYOTA	5 ~	34
・日産	NISSAN	35 ~	58
・ホンダ	HONDA	59 ~	73
・マツダ	MAZDA	75 ~	88
・スバル	SUBARU	89 ~	96
・三菱	MITSUBISHI	97 ~	105
・スズキ	SUZUKI	107 ~	118
・ダイハツ	DAIHATSU	119 ~	132
・いすゞ	ISUZU	133 ~	138

各カーメーカー先頭ページに 車名別記載ページ案内があります。

3. 品番対照表

・純正品番	↔	品番	139 ~	148
・品番	↔	純正品番	149 ~	158

TOYOTA
トヨタ

NISSAN
日産

HONDA
ホンダ

MAZDA
マツダ

SUBARU
スバル

MITSUBISHI
三菱

SUZUKI
スズキ

DAIHATSU
ダイハツ

ISUZU
いすゞ

純正品番順
対照表-1

品番順
対照表-2

カタログの見方・略語解説・CV/J メーカー確認方法・製品構成について

カタログの見方

- ① 枠内の中央に1品番のみの場合は左右共有で適合できます。
- ② 品番の前に「右」・「左」の表示があるものは、左右それぞれの適合が異なります。
- ③ 「-」印は、適合ブーツ設定無しを表します。

気化器・過給器などの仕様を表します。
(CAB・EFI・ターボ・MSC等)
※P.3のカタログ中の略語解説をご確認ください。

車両取付部位とCV/J製造メーカー名を表します。
※P.3のCV/Jメーカー名確認方法をご確認ください。

グレード・仕向地・その他の分類を表します。

代表の純正品番を表示してあります。

車両型式	ENG 型式	排気量	仕様	MT	AT ドア	駆動 C/#	ABS	LSD	区分	適用年月	適用 情報	右 左	品番	(参考)純正品番
CXM10G	3C-TE	2200			AT	2WD				9709 - 0105			-	04438-44020 >TPE< 04438-44040
SXM10G	3S-FE	2000			AT	2WD				9605 - 9901			B-Q04	04438-12290 04438-20131
										9901 - 0105			-	04438-20132 >TPE<
SXM15G	3S-FE	2000			AT	C/# 0030373 ~ アウターボード ジョイント OD=85.40				C/# - 9804			B-Q04	04438-12300 04438-12301 04438-32171
													-	04438-21040 >TPE< 04438-21060

車台番号で分類されている場合、適用の始終を表します。

適用期間を表します。
①西暦の年月を表しています。
②「C/#」は適用期間の始終を車台番号で表しています。

樹脂ブーツであることを表します。

①シャフト OD = シャフト外径寸法を表します。
②アウターボードジョイントOD=アウタージョイントの外径寸法を表します。
※①②共に外径寸法により適合ブーツが異なります。確認の上選択してください。

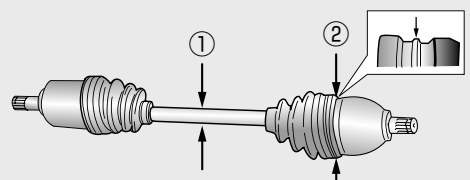

非分解には、純正品番の設定がありません。左記適用品番をご確認ください。

車両型式	型式	品番	(参考)純正品番
ムーヴ(L150, L150系)			
L150S	EF	B-A13	非分解 04426-B2010 >TPE<
		B-B13	非分解 04425-B2110 ※特殊代替 >TPE<
		B-B13	非分解 04425-B2110 >TPE<
L150S	EF	B-B13	非分解 04425-B2110 >TPE<

●ホンダ車の場合





車両型式	ENG 型式	排気量	仕様	MT	AT ドア	駆動 C/#	ABS	LSD	区分	適用年月	適用 情報	右 左	品番	(参考)純正品番
Z(リヤ・アウター)														
PA1-1##,2##	E07Z	660			AT	4WD				9810 - 0201		リヤ アウター	B-C04	44018-S2R-N01
PA1-3##	E07Z	660	ターボ		AT	4WD				9810 - 0201		リヤ アウター	B-C04	44018-S2R-N01

ホンダ車の場合、車両型式以降の -100・-3##等の記載は車台番号の頭3桁を表します。

略語解説

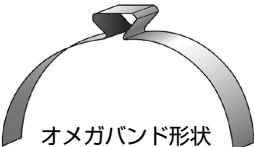
AT-2S	2速オートマ	EFI,ECI,EGI, MPI,PFI,SPI	燃料噴射装置
HMM	ホンダマチック (オートマ)	MSC	メカニカルスーパーチャージャー
S/S	スポーツシフト (オートマ)	SPC	スーパーチャージャー
CVT(ECVT)	無段変速機	TWC	ツインカム
ABS	アンチロックブレーキシステム	TCS	トラクションコントロール(点火時期制御)
LSD	リミテッドスリップデフ	非分解	CV/J非分解仕様
Fr	前輪	R	右側
Rr	後輪	L	左側
CV/J 純正補修品 交換車	新車組付け時と純正補修品のシャフトサイズが異なるもの		

CV/J製造のメーカーと確認方法(ブーツ外周部にある刻印を確認してください)

GKN	「GKN」の文字が刻印されています
NOK	「NOK」の文字が刻印されています
NTN	「NTN」の文字が刻印されています
SAGINAW	バンドの止め形状(オメガバンド)で 確認してください  オメガバンド形状
TK	「TK」の文字が刻印されています
TO,TOYOTA	「  」または「  」が刻印されています
NISSAN	「NISSAN」または「  」が刻印されています

製品構成について

- ドライブシャフトブーツ本体
- ブーツバンド(大・小 各1)
- グロメット(大・小 各1)
- 溶着剤
- グリース
- 取扱説明書
- 発熱シート



TOYOTA
トヨタ

NISSAN
日産

HONDA
ホンダ

MAZDA
マツダ

SUBARU
スバル

MITSUBISHI
三菱

SUZUKI
スズキ

DAIHATSU
ダイハツ

ISUZU
いすゞ

純正品番順
対照表-1

品番順
対照表-2

トヨタ
TOYOTA

日産
NISSAN

ホンダ
HONDA

マツダ
MAZDA

スバル
SUBARU

三菱
MITSUBISHI

スズキ
SUZUKI

ダイハツ
DAIHATSU

いすゞ
ISUZU

対照表-1
純正品番順

対照表-2
品番順

Memo

A series of horizontal dashed lines for writing notes, spanning the width of the page below the header and to the right of the manufacturer labels.

車名	ページ	車名	ページ
bB・bBオープンデッキ	6	サイ	23
RAV 4	6	サイノス< α :アルファ、 β :ベータ>(40系)	23
RAV 4 EV	7	サイノス< α :アルファ、 β :ベータ>(50系)	23
WILL Vi、VS、サイファ	7	シエンタ	24
アイシス	8	スターレット(80系)	24
アクア	8	スターレット(90系)	24
アパロン	8	スーパーキー	24
アリオン・プレミオ	8	スプリンター・カリブ(90系)	24
アリスト	9	スプリンター・カリブ(110系)	24
アルファード G/V	9	スペイド・ポルテ	25
アルファード・ヴェルファイア HV	9	セプター・クーペ	25
イスト	9	セプター・ステーションワゴン	25
イプサム(M10G, M15G)	10	セプター・セダン	25
イプサム(M20系 '01.05~)	10	セラ	25
ヴァンガード	10	ダイナ(XZU系)	25
ウイッシュ	10	ダイナ150・トヨエースG15	25
ヴィッツ	10	ターセル・コルサ・カローラII(40系)	25
ウィンダム(10系)	11	ターセル・コルサ・カローラII(50系)	25
ウィンダム(20系)	12	デュエット	26
ヴォルツ	12	ナディア	26
エスティマ	12	ノア・ヴォクシー・エスクァイア	26
エスティマ(エミーナ・ルシーダ)	12	ハイエース(バン・ワゴン・ミューター)・レジアスエースバン	26
エスティマ(30,40系)	12	ハイエース・トラック	27
エスティマ(50系)	12	ハイラックス	27
エスティマハイブリッド	12	ハイラックス・ハイラックス スポーツピックアップ	27
オーバ	12	ハイラックス・サーフ	27
オーリス	13	パッソ	28
ガイア	13	パッソセット	28
カムリ・ビスタ(30系)	13	ハリアー	28
カムリ・ビスタ(40系)	14	ピクシスメガ	29
カムリ・グラシア(20系)	14	ピクシスイポック	29
カムリ・グラシア(ワゴン)	14	ピクシススペース	29
カローラ・スプリンター(90系)	15	ピクシスバン	29
カローラ・スプリンター(100系)~セダン&2ボックス	16	ピクシストラック	29
カローラ・スプリンター(100系)~バン	16	ビスタ・ビスタアルデオ(50系)	29
カローラ・スプリンター(100系)~ワゴン	16	ファンカーゴ	30
カローラ・スプリンター(110系)~セダン	17	ブラッツ	30
カローラ・スプリンター(110系)~ワゴン	17	プリウス	31
カローラ・フィールダー	17	ブレイド	31
カローラアクシオ・フィールダー・ルミオン	19	プロボックス・サクシード	31
カローラ・スパシオ	19	ベルタ	32
カローラセレス・スプリンターマリノ(100系)	19	ポルテ	32
カローラレビン・スプリンタートレノ(100系)	20	マークIIワゴン(クオリス)	33
カローラレビン・スプリンタートレノ(110系)	20	マークXジオ	33
キャミ	20	ライトエース・マスターエースサーフ・タウンエース	33
クイック デリバリー	20	ライトエース(ノア/バン)・タウンエース(ノア/バン)	33
クラウン	20	ライトエーストラック・タウンエーストラック(6#系)	34
クルーガー V/L	20	ライトエーストラック・タウンエーストラック(8#系)	34
コロナEXIV・カーリーナ ED・セリカ(180系)	21	ラウム	34
コロナ・カーリーナ・カルディナ(190系)	21	ラクテイス	34
コロナEXIV・カーリーナ ED・セリカ・カレン(200系)	22	レクサス HS	34
コロナプレミオ・カーリーナ・カルディナ(210系)	23	レジアス・グランビア・グラントハイエース・ツーリングハイエース	34

TOYOTA
トヨタNISSAN
日産HONDA
ホンダMAZDA
マツダSUBARU
スバルMITSUBISHI
三菱SUZUKI
スズキDAIHATSU
ダイハツISUZU
いすゞ純正品番順
対照表-1品番順
対照表-2

車両型式	ENG 型式 排気量 仕様	MT	AT	駆動 C/#	ABS	LSD	区分	適用年月	適用 情報	右 左	品番	(参考)純正品番
------	------------------	----	----	-----------	-----	-----	----	------	----------	--------	----	----------

bB・bBオープンデッキ

bB / bB OPEN DECK

NCP30	1NZ-FE	1300		AT	2WD							
											B-Q08	04438-52040 04438-52041 04427-52260 04427-52580
										右	—	
										左	B-Q08	04427-52260 04427-52580
											—	03348-52071 04427-52240
											B-D04	04438-52121 04438-52122 04427-52170
										右	—	
										左	B-D04	04427-52170

NCP30

右側

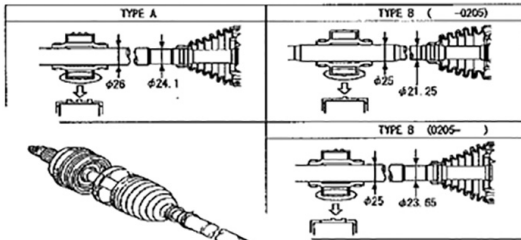

左側

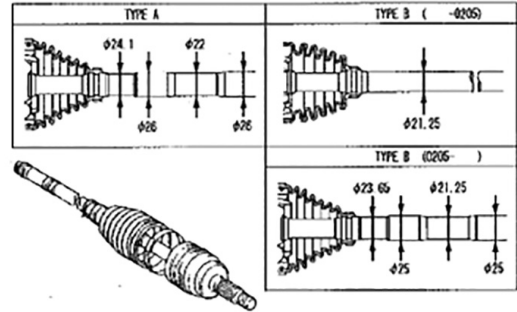

NCP31	1NZ-FE	1500		AT	2WD						B-Q08	04438-52040 04438-52042 04438-52041
											B-Q08	04438-52041 04438-52042
										右	B-D04	04427-52170
										左	B-Q08	04438-52041 04438-52042
											B-Q08	04427-52260 04427-52580
NCP34	1NZ-FE	1500		AT	2WD						B-Q08	04438-52040 04438-52041
NCP35	1NZ-FE	1500		AT	4WD						B-Q08	04438-52060 04438-52061 04438-52062 04438-52063
											B-Q08	04427-52540 04438-52080 04427-52310 04428-52140

NCP31,NCP34

右側

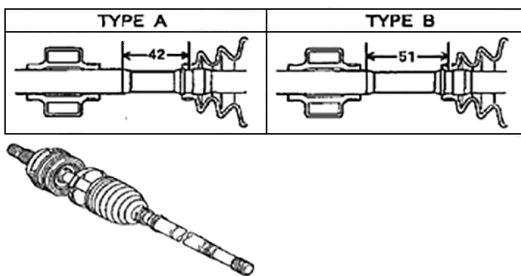

左側

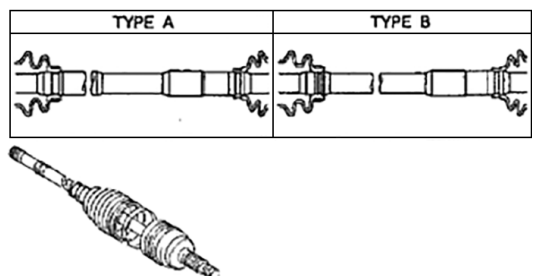

GNC20	K3-VE	1300		AT	2WD						B-D03	04425-81080 04425-81082 04425-81081
GNC21	3SZ-VE	1500		AT	2WD						B-D03	04425-81080 04425-81082 04425-81081
GNC25	K3-VE	1300		AT	4WD						B-D03	04425-81080 04425-81082 04425-81081

RAV 4

ACA31	2AZ-FE	2400		AT	2WD						B-S06	04427-44041 04428-42110
SXA10	3S-#	2000		MT , AT	4WD						B-Q04	04438-32172 04438-12300 04438-12301
											—	04438-12302 >TPE<

トヨタ TOYOTA

日産 NISSAN

ホンダ HONDA

マツダ MAZDA

スバル SUBARU

三菱 MITSUBISHI

スズキ SUZUKI

ダイハツ DAIHATSU

いすゞ ISUZU

対照表-1 純正品番順

対照表-2 品番順

年号表	西暦	94	95	96	97	98	99	00	01	02	03	04	05	06	07	08	09	10	11	12	13	14	15	16	17	18	19	20	21	22	23	24
	和暦	6	7	8	9	10	11	12	13	14	15	16	17	18	19	20	21	22	23	24	25	26	27	28	29	30	31/1	2	3	4	5	6

車両型式	ENG 型式 排気量 仕様	MT AT ドア	駆動 C/#	ABS	LSD	区分	適用年月	適用 情報 右 左	品番	(参考)純正品番
------	---------------------	----------------	-----------	-----	-----	----	------	--------------------	----	----------

RAV 4

SXA11	3S-#	2000	MT	AT	4WD		9504 - 9901		B-Q04	04438-12300 04438-12301
							9901 - 0005		—	04438-12302 >TPE<
SXA15	3S-FE	2000	MT	AT	2WD		9709 - 0005		B-S06	04438-42040 04438-42060
							9709 - 9901		B-Q04	04438-12290 04438-20131
							9901 - 0005		—	04438-20132 >TPE<
SXA16	3S-FE	2000	MT	AT	2WD		9709 - 0005		B-S06	04438-42040 04438-42060
							9709 - 9901		B-Q04	04438-12290 04438-20131
							9901 - 0005		—	04438-20132 >TPE<

RAV 4 EV

BEA11G				AT			9608 - 9805		B-R03	04438-20070
							9805 - 0004		—	04438-20370 04438-20371 >TPE<
ECA10G				AT			9608 - 9805		B-R03	04438-20070
ZCA25W	1ZZ	1800		AT	2WD		0005 - 0104		—	04438-20132
							0104 - 0511		B-Q07	04428-12250
ZCA26W	1ZZ	1800		AT	2WD		0005 - 0104		—	04438-20132
							0104 - 0511		B-Q07	04428-12250
ACA20W	1AZ	2000		AT	4WD		0005 - 0511		B-S06	04428-42090
ACA21W	1AZ	2000		AT	4WD		0005 - 0511		B-S06	04428-42090
ACA31W	2AZ	2400		CVT	4WD		0511 - 1606	右	B-S06	04427-44041 04428-42110
ACA36W	2AZ	2400		CVT	2WD		0511 - 1606	右	—	04427-44050
								左	B-S06	04428-42110

Will Vi, VS, サイファ

Will Vi, Vs, CYPHA

NCP19	2NZ-FE	1300		AT	2WD		0001 - 0112		B-Q08	04438-52041
							注)1 Type A		0001 - 0112	—
NCP70	2NZ-FE	1300		AT	2WD		0209 - 0507		B-Q08	04427-52260 04427-52580 04438-52041 04438-52042
							注)2 Type A		0209 - 0507	B-D04
NCP75	1NZ-FE	1500		AT	4WD		0209 - 0507		B-Q08	04427-52540 04438-52080 04427-52310 04428-52500
NZE127	1NZ-FE	1500		AT	2WD		0201 - 0404		B-Q08	04427-52891
ZZE127	1ZZ-FE	1800		AT	2WD		0104 - 0404	右	—	43460-80004
ZZE128	2ZZ-GE	1800		AT	2WD		0104 - 0404	右	—	04438-12481
								左	—	04438-12540
ZZE129	1ZZ-FE	1800		AT	4WD		0104 - 0404	右	—	04438-12580
								左	B-Q07	43460-80040 04428-12250

現車の年式・ドライブシャフト TYPE を確認の上、ブーツを選定してください。

注)1: NCP19 6 Will
Lh



計測位置
インナーブーツ側 *部



TYPE	サイズ
A	φ26
B	φ21.25

注)2: NCP70 6 Will
Lh = インナー側シャフト中間軸・太軸部 長さ違い
... TYPE A 61mm, TYPE B 45.5mm



Rh = インナー側シャフト中間軸・太軸部 径違い
... TYPE A φ26mm, TYPE B φ25mm



TOYOTA
トヨタ

NISSAN
日産

HONDA
ホンダ

MAZDA
マツダ

SUBARU
スバル

MITSUBISHI
三菱

SUZUKI
スズキ

DAIHATSU
ダイハツ

ISUZU
いすゞ

純正品番順
対照表-1

品番順
対照表-2

車両型式	ENG 型式 排気量 仕様	MT AT ドア	駆動 C/#	ABS	LSD	区分	適用年月	適用 情報	右 左	品番	(参考)純正品番
------	------------------	----------------	-----------	-----	-----	----	------	----------	--------	----	----------

アイシス

ISIS

ANM10G	1AZ-FSE 2000		CVT 2WD				0409 - 0902			B-S06	04438-42103 04438-28052 04438-42060 04438-42080
ANM10W	1AZ-FSE 2000		CVT 2WD				0409 - 0902			B-S06	04438-42103 04438-28052 04438-42060 04438-42080
ANM15G	1AZ-FSE 2000		CVT 4WD				0409 - 0902			B-S06	04438-42103 04438-28052 04438-42060 04438-42070
ANM15W	1AZ-FSE 2000		CVT 4WD				0409 - 0902			B-S06	04438-42103 04438-28052 04438-42060 04438-42070
ZGM10G	2ZR-FAE 1800		CVT 2WD				0909 - 1801		右	B-D03	04428-12470
									左	—	04427-12540
ZGM10W	2ZR-FAE 1800		CVT 2WD				0909 - 1801		右	B-D03	04428-12470
									左	—	04427-12540
ZGM11G	3ZR-FAE 2000		CVT 2WD				0909 - 1801			B-S06	04427-28190 04427-28191 04428-42070 04428-42070
ZGM11W	3ZR-FAE 2000		CVT 2WD				0909 - 1801			B-S06	04427-28190 04427-28191 04428-42070 04428-42070
ZGM15G	2ZR-FAE 1800		CVT 4WD				1003 - 1408		右	B-D03	04427-12760 04427-12762
									左	—	04428-12740 04428-12781
ZGM15W	2ZR-FAE 1800		CVT 4WD				1003 - 1408		右	B-D03	04427-12760 04427-12762
									左	—	04428-12740 04428-12781
ZNM10G	1ZZ-FE 1800		CVT 2WD				0409 - 0508		右	—	非分解
							0508 - 0903		左	B-Q07	04438-12481 04428-12250
									右	—	非分解
									左	—	04428-12340
							0904 - 0909		右	—	非分解
									左	—	04428-42101
ZNM10W	1ZZ-FE 1800		CVT 2WD				0409 - 0508		右	—	非分解
									左	B-Q07	04438-12481 04428-12250
							0508 - 0903		右	—	非分解
									左	—	04428-12340
							0904 - 0909		右	—	非分解
									左	—	04428-42101

アクア

AQUA

NHP10	1NZ-FXE 1500	MT , AT	2WD				1112 - 1904			B-Q08	04427-47051 04427-47052
-------	--------------	---------	-----	--	--	--	-------------	--	--	-------	-------------------------

アバロン

AVALON

MCX10	1MZ-FE 3000		AT 2WD				9503 - 9608			B-S03	04438-06060
			AT 2WD				9608 - 9610			B-S03	04438-06060
							9608 - 9610			—	04438-06100 >TPE<
			AT 2WD				9610 - 0002			B-S03	04438-06060

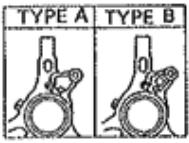

※ナックル Type により選択

アリオン・プレミオ

ALLION / PREMIO

NZT240	1NZ-FE 1500		AT 2WD				0102 - 0603 0604 - 0705			B-Q08	04427-52580 04427-52490
NZT260	1NZ-FE 1500		CVT 2WD				0705 - 1904			B-Q08	04427-52891 04427-12530 04427-52890 04427-52671
ZZT240	1ZZ-FE 1800		AT 2WD				0112 - 0508 0508 - 0705			B-Q07	04428-12250 04428-12340
ZZT245	1ZZ-FE 1800		AT 4WD				0112 - 0508 0508 - 0705			B-Q07	04428-12250 04428-12340
ZRT260	2ZR-FAE 1800		CVT 2WD				0705 - 2103			—	04428-12740
ZRT265	2ZR-FAE 1800		CVT 4WD				1003 - 1408 0705 - 2103		右	B-D03	04427-12760 04427-12762
									左	—	04428-12740 04428-12781
AZT240	1AZ-FSE 2000		CVT 2WD				0112 - 0207 0207 - 0411 0411 - 0412			—	04438-42101 04438-42102 04438-42103
							0412 - 0705			B-S06	04428-58030 04428-20010
ZRT261	3ZR-FAE 2000		CVT 2WD				0712 - 1708			B-S06	04427-44040 04427-44041 04428-58030 04428-42070

トヨタ TOYOTA

日産 NISSAN

ホンダ HONDA

マツダ MAZDA

スバル SUBARU

三菱 MITSUBISHI

スズキ SUZUKI

ダイハツ DAIHATSU

いすゞ ISUZU

対照表-1 純正品番順

対照表-2 品番順

年号表	西暦	94	95	96	97	98	99	00	01	02	03	04	05	06	07	08	09	10	11	12	13	14	15	16	17	18	19	20	21	22	23	24
	和暦	6	7	8	9	10	11	12	13	14	15	16	17	18	19	20	21	22	23	24	25	26	27	28	29	30	31/1	2	3	4	5	6

車両型式	ENG 型式	排気量	仕様	MT ドア	AT	駆動 C/#	ABS	LSD	区分	適用年月	適用 情報	右 左	品番	(参考)純正品番
------	-----------	-----	----	----------	----	-----------	-----	-----	----	------	----------	--------	----	----------

アリスト

ARISTO

UZS143	1UZ-FE	4000			AT	4WD				9210 - 9708			B-E04	04438-10080
--------	--------	------	--	--	----	-----	--	--	--	-------------	--	--	--------------	-------------

アルファード G/V

ALPHARD G / V

ANH10W	2AZ-FE	2400			AT	2WD				0205 - 0411			B-S06	04438-28051	04428-42070
										0411 - 0804			B-S06	04428-58030	04428-42070
ANH15W	2AZ-FE	2400			AT	4WD				0205 - 0411			B-S06	04438-28051	04428-42070
										0411 - 0804			B-S06	04428-58030	04428-42070
MNH10W	1MZ-FE	3000			AT	2WD				0205 - 0804			-	04438-44050	04428-58070
MNH15W	1MZ-FE	3000			AT	4WD				0205 - 0411			B-S06	04438-28051	04428-42070
										0411 - 0804			B-S06	04428-58030	04428-42070

アルファード・ヴェルファイア HV

ALPHARD / VELLFIRE HV

ATH10W	2AZ-FXE	2400			CVT	2WD				0307 - 0804			B-S06	04438-28052	04428-42070
														04428-58030	
ANH20W	2AZ-FE	2400			CVT	2WD				0804 - 1501		右	-	04427-44050	04428-42111
												左	B-S06	04428-42110	
ANH25W	2AZ-FE	2400			CVT	4WD				0804 - 1501			B-S06	04427-44040	04427-44041
														04428-42110	04428-42111
ATH20W	2AZ-FXE	2400			CVT	2WD				1112 - 1501			-	04427-42010	04427-42011
														04428-42120	04428-78030
GGH20W	2GR-FE	3500			CVT	2WD				0804 - 1501			-	04428-42120	04428-78030
GGH25W	2GR-FE	3500			CVT	4WD				0804 - 1501			-	04427-42010	04427-42011
														04428-42120	04428-78030
AYH30W	2AR-FXE	2500			CVT	2WD				1501 - 2306			-	04427-58100	
														04428-58080	
AGH30W	2AR-FE	2500			CVT	2WD				1501 - 2306			-	04427-58060	
														04428-58080	
AGH35W	2AZ-FE	2500			CVT	4WD				1501 - 2306			-	04427-58070	
														04427-58080	
GGH30W	2GR-FE	3500			AT	2WD				1501 - 2306			-	04427-58080	
														04428-58090	
GGH35W	2GR-FE	3500			AT	4WD				1501 - 2306			-	04427-58090	
														04428-58090	

イスト

IST

NCP60	2NZ-FE	1300			AT	2WD				0204 - 0707			B-Q08	04438-52041	04427-52260
														04427-52580	04427-52671
										0204 - 0208			-	04438-52071	04427-52240
										0208 - 0707			B-D04	04438-52122	04427-52170
NCP61	1NZ-FE	1500			AT	2WD				0204 - 0707			B-Q08	04438-52041	04427-52280
														04427-52580	04427-52490
NCP65	1NZ-FE	1500			AT	4WD				0204 - 0707			B-Q08	04438-52080	04427-52540
														04427-52250	04428-52500

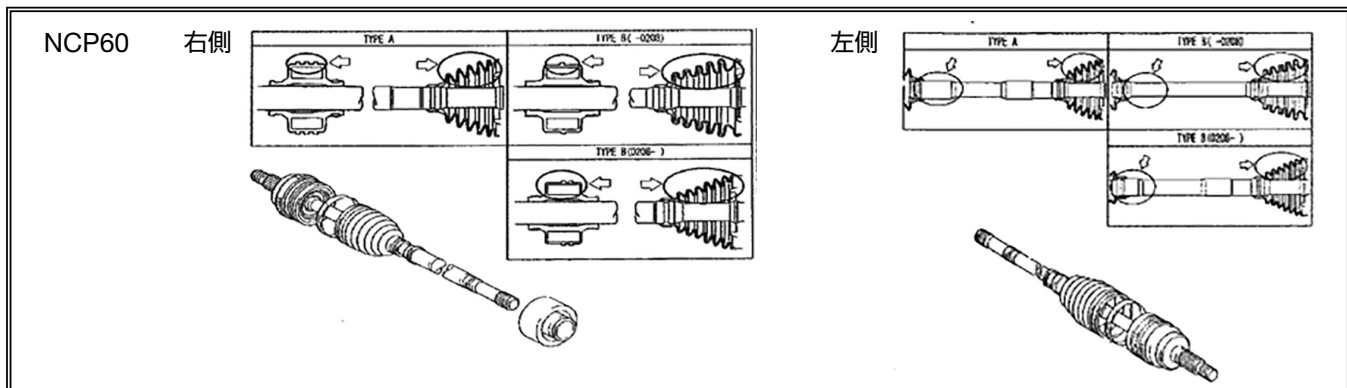

TOYOTA
トヨタ

NISSAN
日産

HONDA
ホンダ

MAZDA
マツダ

SUBARU
スバル

MITSUBISHI
三菱

SUZUKI
スズキ

DAIHATSU
ダイハツ

ISUZU
いすゞ

純正品番順
対照表-1

品番順
対照表-2

トヨタ

TOYOTA

車両型式	ENG 型式	排気量	仕様	MT	AT	駆動 C/#	ABS	LSD	区分	適用年月	適用 情報	右 左	品番	(参考)純正品番
------	-----------	-----	----	----	----	-----------	-----	-----	----	------	----------	--------	----	----------

イスト

IST

NCP110	1NZ-FE	1500			CVT	2WD				0707 - 1408			B-Q08	04427-52670 04427-12530	04427-52671 04427-52890
NCP115	1NZ-FE	1500			CVT	4WD				0707 - 1604			—	04427-52710 04427-12500	04427-52A00 04428-52840
ZSP110	2ZR-FE	1800			AT	2WD				0707 - 1008			—	04427-12540 04428-12740	

イブサム(M10G, M15G)

IPSUM (M10G, M15G)

CXM10G	3C-TE	2200			AT	2WD				9709 - 0105			—	04438-44020 04438-44040	>TPE<
SXM10G	3S-FE	2000			AT	2WD				9605 - 9901			B-Q04	04438-12290 04438-20131	
										9901 - 0105			—	04438-20132	>TPE<
SXM15G	3S-FE	2000			AT	4WD				9605 - 9804			B-Q04	04438-12300 04438-32171	04438-12301
										9804 - 0105			—	04438-21040	>TPE<
														04438-21060	

イブサム(M20系 '01.05~)

IPSUM (M20 '01.05~)

ACM21W	2AZ-FE	2400			AT	2WD				0105 - 0407			B-S06	04438-28051 04438-28052	>TPE<
ACM26W	2AZ-FE	2400			AT	4WD				0310 - 0902			B-S06	04428-42070 04438-28052	04438-42102 04438-42103

ヴァンガード

VANGUARD

ACA33	2AZ-FE	2400			CVT	4WD				0708 - 1311			B-S06	04427-44040 04428-42110	04427-44041
-------	--------	------	--	--	-----	-----	--	--	--	-------------	--	--	--------------	----------------------------	-------------

ウイッシュ

WISH

ANE10	1AZ-FSE	2000			CVT	2WD				0304 - 0903			B-S06	04438-42102	
ANE11	1AZ-FSE	2000			CVT	2WD				0304 - 0903			B-S06	04438-42102	
ZNE10	1ZZ-FE	1800			AT	2WD				0301 - 0903			B-Q07	04428-12250	
ZNE14	1ZZ-FE	1800			AT	4WD				0301 - 0903			B-Q07	04428-12250	
ZGE20	2ZR-FAE	1800			AT	2WD				0903 - 1711		右 左	—	04427-12470 04427-12540	04428-12780
ZGE21	3ZR-FAE	2000			AT	2WD				0903 - 1214			B-S06	04427-44040 04428-42070	04427-44041
ZGE22	3ZR-FAE	2000			AT	2WD				0903 - 1411		右 左	B-S06	04428-58030 04428-42111	04428-42070
ZGE25	2ZR-FAE	1800			AT	4WD				1003 - 1408		右 左	B-D03	04427-12760 04428-12780	04427-12762 04428-12781

ヴィッツ

VITZ

NCP10	2NZ-FE	1300		MT	AT	2WD				9909 - 0212			B-Q08	04438-52040 04438-52090	04438-52041
													—	04427-52240 04438-52071	>TPE<
										0212 - 0501			B-Q08	04438-52041 04438-52042	>TPE<
										0212 - 0501			B-D04	04438-52122 04427-52170	>TPE<
										0206 - 0208			B-Q08	04438-52090 04438-52041	>TPE<
										0208 - 0501			B-Q08	04438-52041 04438-52042	>TPE<
										0208 - 0501			B-D04	04438-52122 04427-52170	>TPE<
										0208 - 0211			B-D04	04438-52122	>TPE<

* CV/J TYPEにより選択
CVT 2WD

クラヴィア , U

トヨタ
TOYOTA

日産
NISSAN

ホンダ
HONDA

マツダ
MAZDA

スバル
SUBARU

三菱
MITSUBISHI

スズキ
SUZUKI

ダイハツ
DAIHATSU

いすゞ
ISUZU

対照表-1
純正品番順

対照表-2
品番順

年号表	西暦	94	95	96	97	98	99	00	01	02	03	04	05	06	07	08	09	10	11	12	13	14	15	16	17	18	19	20	21	22	23	24
	和暦	6	7	8	9	10	11	12	13	14	15	16	17	18	19	20	21	22	23	24	25	26	27	28	29	30	31/1	2	3	4	5	6

車両型式	ENG 型式 排気量 仕様	MT AT ドア	駆動 C/#	ABS	LSD	区分	適用年月	適用 情報	右 左	品番	(参考)純正品番
------	------------------	----------------	-----------	-----	-----	----	------	----------	--------	----	----------

ヴィッツ

VITZ

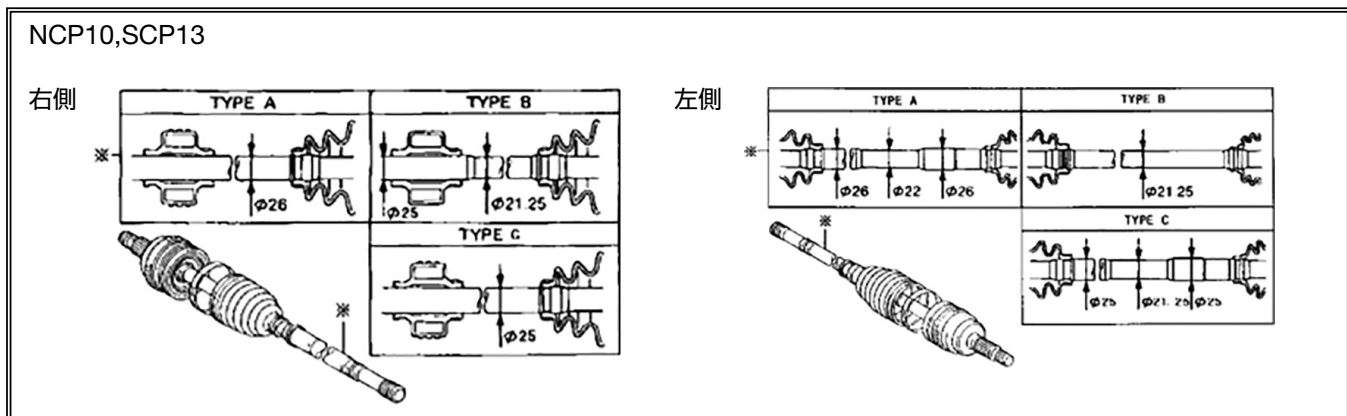

NCP13	1NZ-FE 1500	MT , AT	2WD				9909 - 0112			B-Q08	04438-52040 04438-52041
						RS	0112 - 0206			B-Q08	04438-52040 04438-52041
NCP15	2NZ-FE 1300	MT , AT	4WD				9908 - 0112			B-Q08	04438-52060 04438-52061 04438-52062 04438-52063
							0112 - 0501			B-Q08	04438-52080 04438-52540 04427-52310
SCP10	1SZ-FE 1000	MT , AT	2WD				9901 - 0112			-	04438-52020
							0112 - 0501			B-B15	04438-52110 04427-52180
						B, F	0112 - 0501			B-B15	04438-52110 04427-52180
SCP13	2SZ-FE 1300	MT , AT	2WD				0212 - 0312			B-D04	04438-52122 04427-52170
						TYPE C	0212 - 0501			B-D04	04427-52170
KSP90	1KR-FE 1000		CVFC 2WD				0501 - 0808			B-B15	04427-52380 04427-52381
							0808 - 1012			-	04427-52840 04428-52780
NCP91	1NZ-FE 1500	MT , CVFC	2WD				0501 - 0909			B-Q08	04427-52260 04427-52580 04427-12530 04427-52671
							0909 - 1002			B-Q08	04427-52671 04427-52891 04427-52890
		MT	2WD				1003 - 1007			B-Q08	04427-52891
			CVFC 2WD				1003 - 1012			B-Q08	04427-52891
NCP95	2NZ-FE 1300		AT 4WD				0501 - 0603			B-Q08	04427-52310 04427-52540 04428-52140 04428-52500
							0604 - 1012			B-Q08	04427-52700 04428-52800 04427-52540 04428-52801
							0501 - 1012			-	04427-52680 04427-52870 04427-52531 04427-52871
SCP90	2SZ-FE 1300		CVFC 2WD				0501 - 1012			B-D04	04427-52220 04427-52170 04427-52690 04427-52171
NCP130	2SZ-FE 1300		CVT 2WD				1012 - 2001			B-D04	04427-52690
NCP131	1NZ-FE 1500	MT	2WD				1012 - 1904			B-Q08	04427-52890 04427-52891
			CVT 2WD				1012 - 1408		右	B-Q08	04427-52891
									左	-	04428-52850
NHP130	1NZ-FXE 1500	AT , CVT	2WD				1701 - 1904			B-Q08	04427-47051 04427-47052
KSP130	1KR-FE 1000		CVT 2WD				1012 - 2001			-	04427-52A20
NSP130	1NR-FE 1300		CVT 2WD				1012 - 2001			B-D04	04427-52170 04427-52690 04427-52171 04427-52691
NSP135	1NR-FE 1300		CVT 4WD				1012 - 2001			-	04427-12750 04428-52860

ウィンドム(10系)

WINDOM (10)

VCV10	3VZ-FE 3000		AT 2WD				9110 - 9608			B-S03	04438-33020 04438-33021 04438-06060 04438-06040
VCV11	4VZ-FE 2500		AT 2WD				9308 - 9608			B-S03	04438-06040 04438-33021

TOYOTA
トヨタ

NISSAN
日産

HONDA
ホンダ

MAZDA
マツダ

SUBARU
スバル

MITSUBISHI
三菱

SUZUKI
スズキ

DAIHATSU
ダイハツ

ISUZU
いすゞ

純正品番順
対照表-1

品番順
対照表-2

トヨタ

TOYOTA

車両型式	ENG 型式	排気量	仕様	MT	AT	駆動 C/#	ABS	LSD	区分	適用年月	適用 情報	右 左	品番	(参考)純正品番
------	-----------	-----	----	----	----	-----------	-----	-----	----	------	----------	--------	----	----------

ウィンドム(20系)

WINDOM (20)

MCV20	1MZ-FE	3000			AT	2WD				9608 - 0107			—	04438-06100 >TPE<		
MCV21	2MZ-FE	2500			AT	2WD				9608 - 0107	GKN		—	04438-06100 >TPE<		
													9608 - 9712	TOYOTA	B-S03	04438-33021
													9712 - 0107	TOYOTA	—	04438-48030 >TPE< 04438-48031

※ CV/Jメーカーにより選択

注) CV/J = GKN バンドの止め部が オメガ形状になっています。



ヴォルツ

VOLTZ

ZZE136	1ZZ-FE	1800			AT	2WD				0205 - 0402			—	04438-01080
ZZE138	1ZZ-FE	1800		MT	AT	4WD				0205 - 0402			B-Q07	04438-12481 04428-12250
ZZE137	2ZZ-GE	1800			AT	2WD				0205 - 0402			—	04438-02210

エスティマ

ESTIMA

TCR20W	2TZ-F#	2400			AT	4WD				9302 - 9912			B-S03	04437-20020 04437-20021
TCR21W	2TZ-FE	2400			AT	4WD				9005 - 9912			B-S03	04437-20020 04437-22021

エスティマ(エミーナ・ルシーダ)

ESTIMA (EMINA / LUCIDA)

CXR20G	3C-T#	2200		MT	AT	4WD				9201 - 9912			B-S03	04437-20020 04437-20021
CXR21G	3C-T#	2200		MT	AT	4WD				9201 - 9912			B-S03	04437-20020 04437-20021
TCR20G	2TZ-FE	2400		MT	AT	4WD				9201 - 9912			B-S03	04437-20020 04437-20021
TCR21G	2TZ-FE	2400		MT	AT	4WD				9201 - 9912			B-S03	04437-20020 04437-20021

エスティマ(30,40系)

ESTIMA (30,40)

ACR30	2AZ-FE	2400			AT	2WD				0002 - 0601			B-S06	04438-28051 04438-28052 04428-42070 04428-58030
ACR40	2AZ-FE	2400			AT	4WD				0002 - 0601			B-S06	04438-28051 04438-28052 04428-42070 04428-58030
MCR30	1MZ-FE	3000			AT	2WD				0105 - 0601			—	04438-33080 04438-44051 04428-33050 04428-58060
MCR40	1MZ-FE	3000			AT	4WD				0105 - 0601			—	04438-33080 04438-44051 04428-33050 04428-58060

エスティマ(50系)

ESTIMA (50)

ACR50W	2AZ-FE	2400			CVT	2WD				0601 - 1910		右	—	04427-28110 04427-44050
												左	B-S06	04428-28140
ACR55W	2AZ-FE	2400			AT	2WD				0601 - 1708			B-S06	04427-44040 04427-44041 04428-42110
													—	04428-42120 04428-78030
GSR55W	2GR-FE	3500			AT	4WD				0601 - 1605			—	04427-28140 04427-42010 04428-28110 04428-78030

エスティマ ハイブリッド

ESTIMA HYBRID

AHR10	2AZ-FXE	2400			CVT	4WD				0105 - 0606			B-S06	04438-28051 04438-28052 04428-42070 04428-58030
AHR20	2AZ-FXE	2400			CVT	2WD				0606 - 1910		右	—	04427-44050
												左	B-S06	04428-33030

オーパ

OPA

ZCT10	1ZZ-FE	1800			AT	2WD				0004 - 0504			B-Q07	04438-32280 04438-63010 04428-12250
ZCT15	1ZZ-FE	1800			AT	4WD				0004 - 0504			B-Q07	04438-32280 04438-63010 04428-12250

トヨタ
TOYOTA

日産
NISSAN

ホンダ
HONDA

マツダ
MAZDA

スバル
SUBARU

三菱
MITSUBISHI

スズキ
SUZUKI

ダイハツ
DAIHATSU

いすゞ
ISUZU

対照表-1
純正品番順

対照表-2
品番順

年号表	西暦	94	95	96	97	98	99	00	01	02	03	04	05	06	07	08	09	10	11	12	13	14	15	16	17	18	19	20	21	22	23	24
	和暦	6	7	8	9	10	11	12	13	14	15	16	17	18	19	20	21	22	23	24	25	26	27	28	29	30	31/1	2	3	4	5	6

車両型式	ENG 型式 排気量 仕様	MT AT ドア	駆動 C/#	ABS	LSD	区分	適用年月	適用 情報	右 左	品番	(参考)純正品番
------	---------------------	----------------	-----------	-----	-----	----	------	----------	--------	----	----------

オーバ

OPA

ACT10	1AZ-FE 2000		CVT 2WD				0008 - 0504			B-Q07	04438-32280 04438-63010 04428-12250
-------	-------------	--	---------	--	--	--	-------------	--	--	--------------	--

オーリス

AURIS

NZE151H	1NZ-FE 1500		CVT 2WD				0610 - 1208			B-Q08	04427-12530 04427-52671 04427-52890 04427-52891
NZE154H	1NZ-FE 1500		CVT 4WD				0610 - 1208			—	04428-12500 04427-52710 04428-52861 04428-12730
ZRE152H	2ZR-FE 1800 2ZR-FAE	MT	CVT 2WD				0610 - 1208	右 左		—	04427-12540 04427-12780
ZRE154H	2ZR-FE 1800 2ZR-FAE		CVT 2WD				1003 - 1208 0610 - 1208			B-D03	04427-12760 04427-12762 — 04428-12740 04428-12781
NZE181H	1NZ-FE 1500		CVT 2WD				1208 - 1407			B-Q08	04427-52891
							1408 - 1805	右 左		B-Q08	04427-52891 04428-52580
NZE184H	1NZ-FE 1500		CVT 4WD				1208 - 1805			—	04427-12751 04428-12730 04428-52860 04427-12750
ZRE186H	2ZR-FAE 1800	MT	CVT 2WD				1208 - 1805	右 左		—	04428-12740 04427-12780
NZE154H	1NZ-FE 1500		CVT 4WD				0610 - 1208	右 左		—	04428-12780

ガイア

GAIA

ACM10G	1AZ-FSE 2000		AT 2WD				0104 - 0409			B-S06	04438-28051 >TPE< 04438-28052
ACM15G	1AZ-FSE 2000		AT 4WD				9805 - 0409			—	04438-21040 >TPE< 04438-21061
CXM10G	3C-TE 2200		AT 2WD				9805 - 0409			—	04438-44020 >TPE< 04438-44040
SXM10G	3S-FE 2000		AT 2WD				9805 - 9901			B-Q04	04438-20131
							9901 - 0409			—	04438-20132 >TPE<
SXM15G	3S-FE 2000		AT 4WD				9805 - 0409			—	04438-21040 >TPE< 04438-21060

カムリ・ビスタ(30系)

CAMRY / VISTA (30)

ACV30	2AZ-FE 2400		AT 2WD				0109 - 0112			B-S06	04438-28051 >TPE<
ACV35	2AZ-FE 2400		AT 4WD				0109 - 0112			B-S06	04438-28051 >TPE<
CV30	2C-T 2000	MT	AT 2WD				9007 - 9406			B-R03	04438-20070
SV30	4S-FE 1800	MT	AT 2WD				9007 - 9009	NTN TO	右 右	—	04438-12190
						*右側 CV/J メーカーにより選択	9009 - 9406		左	B-Q04	04438-12191 04438-12270 04438-12290 04438-12191 04438-20131 04438-12270 04438-12290
SV32	3S-FE 2000	MT	2WD		GTを除く		9007 - 9406			B-R03	04438-20070
			AT 2WD		GTを除く		9007 - 9009	NTN TO	右 右	—	04438-12190
						*右側 CV/J メーカーにより選択	9009 - 9406		左	B-Q04	04438-12270 04438-12290
SV32	3S-FE 2000	MT	2WD		GTを除く		9009 - 9406			B-Q04	04438-12191 04438-20110 04438-12270 04438-12290
SV32	3S-GE 2000	MT	AT 2WD		GT		9007 - 9206			B-R04	04438-32150 04438-20090
SV33	3S-FE 2000	MT	2WD		GTを除く		9007 - 9406			B-R03	04438-20070
			AT 2WD		GTを除く		9007 - 9009	NTN TO	右 右	—	04438-12190
						*右側 CV/J メーカーにより選択	9009 - 9406		左	B-Q04	04438-12191 04438-12270 04438-12290 04438-20131 04438-20110 04438-12270 04438-12290
SV33	3S-GE 2000	MT	AT 2WD		GT		9007 - 9206			B-R04	04438-32150 04438-20090
SV35	3S-FE 2000	MT	AT 4WD				9007 - 9406			B-Q04	04438-32170 04438-32172 04438-32171 04438-12301

TOYOTA
トヨタ

NISSAN
日産

HONDA
ホンダ

MAZDA
マツダ

SUBARU
スバル

MITSUBISHI
三菱

SUZUKI
スズキ

DAIHATSU
ダイハツ

ISUZU
いすゞ

純正品番順
対照表-1

品番順
対照表-2

トヨタ
TOYOTA

日産
NISSAN

ホンダ
HONDA

マツダ
MAZDA

スバル
SUBARU

三菱
MITSUBISHI

スズキ
SUZUKI

ダイハツ
DAIHATSU

いすゞ
ISUZU

対照表-1
純正品番順

対照表-2
品番順

車両型式	ENG 型式	排気量	仕様	MT	AT	駆動	ABS	LSD	区分	適用年月	適用 情報	右 左	品番	(参考)純正品番
------	-----------	-----	----	----	----	----	-----	-----	----	------	----------	--------	----	----------

カムリ・ビスタ(40系)

CAMRY / VISTA (40)

ACV40	2AZ-FE	2400				2WD				0601 - 0901			B-S06	04428-42070 >TPE<	
										0901 - 1003				04428-33030 04428-28140	
ACV45	2AZ-FE	2400				4WD				0601 - 0901			B-S06	04427-44040 >TPE<	
										0901 - 1003				04427-44041	
AVV50	2ARF	2500			CVT	2WD				1204 - 1704			-	04427-33100 04427-33101	
										1301 - 1409		右		-	04427-06461
												左			04428-06541 04428-06542
			右	-	04427-06462										
			左		04428-06542										
CV40	3C-T	2200		MT	AT	2WD				9406 - 9806			B-R03	04438-20070	
CV43	3C-T	2200			AT	4WD				9501 - 9806			B-Q04	04438-12300 04438-32171 04438-12301	
SV40	4S-FE	1800		MT	AT	2WD				9406 - 9806			B-Q04	04438-20110 04438-20131 04438-12270 04438-12290	
SV41	3S-FE	2000			AT	2WD				9406 - 9806			B-Q04	04438-20110 04438-20131 04438-12270 04438-12290	
SV42	3S-FE	2000			AT	2WD				9406 - 9806			B-Q04	04438-20110 04438-20131 04438-12270 04438-12290	
SV43	3S-FE	2000		MT	AT	4WD				9406 - 9806			B-Q04	04438-12300 04438-12301 04438-32171	

カムリ・グラシア(20系)

CAMRY GRACIA (20)

MCV21	2MZ-FE	2500				AT	2WD			9612 - 0109	GKN		-	04438-06100 >TPE<
										9612 - 9712	TOYOTA	B-S03		04438-33021
										9712 - 0109	TOYOTA	-		04438-48030 >TPE<
※ CV/J メーカーにより選択														
SXV20	5S-FE	2200				AT	2WD			9612 - 9805	TOYOTA		B-R03	04438-20070
										インナージョイント形状Type				
										9805 - 0109	TOYOTA	-		04438-20370 >TPE<
														04438-20371
										9612 - 0109	GKN		-	04438-06080 >TPE<
										9612 - 0109	GKN		B-Q06	04438-06021
※ CV/J メーカー、インナージョイント形状 Type により選択														
SXV25	5S-FE	2200				AT	4WD			9805 - 9809			B-R03	04438-20070
										9809 - 0109				-

注) CV/J 純正補修品交換車=新車組み付け時と純正補修品のシャフトサイズが違っています。

注) CV/J = GKN バンドの止め部が オメガ形状になっています。



注) CV/J = GKN TYPE A



, TYPE B



のインナージョイント形状が異なります。

カムリ・グラシア(ワゴン)

CAMRY GRACIA WAGON

MCV21W	2MZ-FE	2500				AT	2WD			9612 - 9712			B-S03	04438-33021
										9712 - 9908				-
MCV25W	2MZ-FE	2500				AT	4WD			9706 - 9712			B-S03	04438-33021
										9712 - 9912				-
SXV20W	5S-FE	2200				AT	2WD			9612 - 9805			B-R03	04438-20070
										9805 - 9908				-
SXV25W	5S-FE	2200				AT	4WD			9706 - 9805			B-R03	04438-20070
										9805 - 9908				-

年号表	西暦	94	95	96	97	98	99	00	01	02	03	04	05	06	07	08	09	10	11	12	13	14	15	16	17	18	19	20	21	22	23	24
	和暦	6	7	8	9	10	11	12	13	14	15	16	17	18	19	20	21	22	23	24	25	26	27	28	29	30	31/1	2	3	4	5	6

車両型式	ENG		MT	AT	駆動	ABS	LSD	区分	適用年月	適用情報	右左	品番	(参考)純正品番
	型式	排気量 仕様											

カローラ・スプリンター(90系)

COROLLA / SPRINTER (90)

AE91	5A-F#	1500	MT	AT	2WD				8705 - 9205			B-E02	04438-12080 04438-12170			
AE91G	5A-F#	1500	MT	AT	2WD				8708 - 9109			B-E02	04438-12080 04438-12170			
AE92	4A-GE	1600	MT		2WD				8705 - 8709			B-Q04	04438-12040			
													8709 - 9009	NTN	—	04438-12120 04438-12190
														TO	B-Q04	04438-12191 04438-20110
													9009 - 9205		B-Q04	04438-12191 04438-20110
	AT	2WD		8705 - 9205			B-E02	04438-12080 04438-12170								
AE95	4A-F#	1600	MT	AT	4WD				8710 - 9106			B-Q04	04438-12110 04438-32171 04438-12140 04438-12200			
CE90	1C	1800D	MT	AT	2WD				8705 - 9009			B-Q04	04438-12031			
													9009 - 9106	NTN	—	04438-12190
														TO	B-Q04	04438-12191
CE95	2C	2000	MT	AT	4WD				8910 - 9106			B-Q04	04438-12201 04438-32171 04438-12301			
CE96V	1C	1800	MT	AT	2WD				8708 - 9009			B-Q04	04438-12031			
													9009 - 9109	NTN	—	04438-12190
														TO	B-Q04	04438-12191
CE97G	1C	1800	MT	AT	2WD				8708 - 9009			B-Q04	04438-12031			
													9009 - 9109	NTN	—	04438-12190
														TO	B-Q04	04438-12191
EE90	2E	1300	MT	AT	2WD				8705 - 8804			B-E02	04438-17012 04438-12170			
													8805 - 8807	TO	B-E02	04438-12080 04438-12170
																NTN
														TO	B-Q04	
																8807 - 9106
EE96V	2E	1300	MT		2WD				8708 - 8805			B-E02	04438-17012 04438-12170			
													8805 - 8807	TO	B-E02	04438-12080 04438-12170
																NTN
														TO	B-Q04	
																8807 - 9005
9006 - 9109		B-E02	04438-12170 04438-12171													
EE97G	2E	1300	MT		2WD				8708 - 8805			B-E02	04438-17012			
													8805 - 8807	TO	B-E02	04438-12080 04438-12170
																NTN
														TO	B-Q04	
																8807 - 9109

*アウターボードジョイント OD = については、P3「カタログの用語解説」をご参照ください

EE98V	3E	1500	MT	AT	2WD				8708 - 9109			B-E02	04438-12080 04438-12170 04438-12171
-------	----	------	----	----	-----	--	--	--	-------------	--	--	--------------	-------------------------------------

TOYOTA
トヨタ

NISSAN
日産

HONDA
ホンダ

MAZDA
マツダ

SUBARU
スバル

mitsubishi
三菱

SUZUKI
スズキ

DAIHATSU
ダイハツ

ISUZU
いすゞ

純正品番順
対照表-1

品番順
対照表-2

トヨタ
TOYOTA

日産
NISSAN

ホンダ
HONDA

マツダ
MAZDA

スバル
SUBARU

三菱
MITSUBISHI

スズキ
SUZUKI

ダイハツ
DAIHATSU

いすゞ
ISUZU

純正品番順

対照表-1

対照表-2

車両型式	ENG 型式	排気量	仕様	MT	AT	駆動	ABS	LSD	区分	適用年月	適用 情報	右 左	品番	(参考)純正品番
------	-----------	-----	----	----	----	----	-----	-----	----	------	----------	--------	----	----------

カローラ・スプリンター(100系)~セダン&2ボックス

COROLLA / SPRINTER (100)~SEDAN&2BOX

AE100	5A-FE	1500	MT , AT	2WD						9106 - 9505			B-E02	04438-12172					
										9505 - 0008	TOYOTA		B-E02	04438-12172 04438-16040					
											SAGINAW		—	04438-02071 >TPE<					
※ CV/J メーカーにより選択										9106 - 9305				04438-12172					
AE101	4A-FE	1600	MT , AT	2WD											9305 - 9505	TOYOTA		B-E02	04438-12172
																SAGINAW		—	04438-02060 >TPE< 04438-02070
※ CV/J メーカーにより選択										9505 - 9705			B-E02	04438-12172					
AE101	4A-GE	1600	MT , AT	2WD						GT	9106 - 9901		B-Q04	04438-12290 04438-32172	04438-20131 04438-12300				
AE104	4A-FE	1600	MT , AT	4WD							9109 - 9901		B-Q04	04438-32172 04438-12301	04438-12300				
											9901 - 0008		—	04438-12302 >TPE<					
CE100	2C	2000D	MT , AT	2WD							9106 - 9804		B-Q04	04438-12270 04438-20131	04438-12290				
CE104	2C	2000D	MT	4WD							9109 - 9804		B-Q04	04438-32172 04438-12301	04438-12300				
EE101	4E-FE	1300	MT , AT	2WD							9106 - 9505		B-E02	04438-10060 04438-16040					

カローラ・スプリンター(100系)~バン

COROLLA / SPRINTER (100)~VAN

AE109V	4A-FE	1600	MT , AT	2WD							9605 - 9901		B-Q04	04438-12300 04438-12301	
											9901 - 0206		—	04438-12302 >TPE<	
CE105V	3C-E	2000D	MT	4WD							9804 - 9901		B-Q04	04438-12301	
											9901 - 0207		—	04438-12302 >TPE<	
CE106V	2C	2000D	MT , AT	2WD							9109 - 9804		B-Q04	04438-12270 04438-20131	04438-12290
CE107V	2C	2000D	MT , AT	2WD							9804 - 9901		B-Q04	04438-20131	
											9901 - 0207		—	04438-20132 >TPE<	
CE109V	2C	2000D	MT	4WD							9109 - 9804		B-Q04	04438-32172 04438-12301	04438-12300
EE102V	4E-FE	1300	MT , AT	2WD							9401 - 0207		B-E02	04438-10060 04438-12172	04438-16040
EE103V	5E-FE	1500	MT , AT	2WD							9401 - 0206		B-E02	04438-10060 04438-16040	04438-12172
EE106V	2E	1300	MT , AT	2WD							9106 - 9401		B-E02	04438-10060 04438-16040	
EE107V	3E	1500	MT , AT	2WD							9109 - 9401		B-E02	04438-10060 04438-16040	

カローラ・スプリンター(100系)~ワゴン

COROLLA / SPRINTER (100)~WAGON

AE100G	5A-FE	1500	MT , AT	2WD							9109 - 9505		B-E02	04438-10060 04438-12172	04438-16040 04438-16080				
											9505 - 0008	TOYOTA		B-E02	04438-12172 04438-16040				
												SAGINAW		—	04438-02071 >TPE<				
※ CV/J メーカーにより選択										9605 - 9901				04438-12290 04438-12300					
AE101G	4A-GE	1600	MT-5S , AT	2WD											9901 - 0009		—	04438-20132 >TPE<	04438-20131
																		—	04438-12340 >TPE< 04438-12330
CE100G	2C	2000D	MT , AT	2WD							9505 - 9804		B-Q04	04438-12290 04438-20131					
CE101G	3C-E	2200D	MT , AT	2WD							9804 - 9901		B-Q04	04438-20131					
											9901 - 0009		—	04438-20132 >TPE<					
CE102G	3C-E	2200D	MT , AT	2WD							9804 - 9901		B-Q04	04438-20131					
											9901 - 0009		—	04438-20132 >TPE<					

年号表	西暦	94	95	96	97	98	99	00	01	02	03	04	05	06	07	08	09	10	11	12	13	14	15	16	17	18	19	20	21	22	23	24
	和暦	6	7	8	9	10	11	12	13	14	15	16	17	18	19	20	21	22	23	24	25	26	27	28	29	30	31/1	2	3	4	5	6

車両型式	ENG 型式 排気量 仕様	MT ドア	AT	駆動 C/#	ABS	LSD	区分	適用年月	適用 情報	右 左	品番	(参考)純正品番
------	------------------	----------	----	-----------	-----	-----	----	------	----------	--------	----	----------

カローラ・スプリンター(100系)~ワゴン

COROLLA / SPRINTER (100)~WAGON

CE108G	2C 2000D	MT	AT	2WD				9109 - 9804			B-Q04	04438-12270 04438-12290 04438-20131
EE104G	5A-FE 1500	MT	AT	2WD				9401 - 0206			B-E02	04438-10060 04438-16040 04438-12172 04438-16080
EE108G	3E 1500	MT	AT	2WD				9109 - 9401			B-E02	04438-10060 04438-16040

カローラ・スプリンター(110系)~セダン

COROLLA / SPRINTER (110)~SEDAN

AE110	5A-FE 1500	MT	AT	2WD				9505 - 0008	TOYOTA		B-E02	04438-12172
									SAGINAW		—	04438-02071 >TPE< 04438-02070
※ CV/J メーカーにより選択												
AE111	4A-FE 1600	MT-5S	AT	2WD				9505 - 0008	TOYOTA		B-E02	04438-12172
									SAGINAW		—	04438-02071 >TPE<
※ CV/J メーカーにより選択												

カローラ・スプリンター(110系)~ワゴン

COROLLA / SPRINTER (110)~WAGON

AE111	4A-GE 1600	MT-5S	AT	2WD				9705 - 9901			B-Q04	04438-12290 04438-20131 04438-12300 04438-12301
											—	04438-20132 >TPE< 04438-12302
					MT-6S			9705 - 0009			—	04438-12340 >TPE< 04438-12330
AE114	4A-FE 1600	MT	AT	4WD				9505 - 9901			B-Q04	04438-12300 04438-12301
											—	04438-12302 >TPE<
CE110	2C 2000D	MT	AT	2WD				9505 - 9804			B-Q04	04438-12290 04438-20131
CE113	3C-E 2200D	MT	AT	2WD				9804 - 9901			B-Q04	04438-20131
											—	04438-20132 >TPE<
CE114	2C 2000D	MT		2WD				9505 - 9804			B-Q04	04438-12300 04438-12301
CE116	3C-E 2200D	MT		2WD				9804 - 9901			B-Q04	04438-12301
EE111	4E-FE 1300	MT	AT	2WD				9505 - 0008			B-E02	04438-10060 04438-16040 04438-12172 04438-16081
											—	04438-12302 >TPE<

カローラ・フィールダー

COROLLA FIELDER

CE121	3C-E 2200	MT		2WD				0008 - 0404			—	04438-12540									
										AT	2WD										
																	右		B-S06	04438-12600 04428-12240	
																	左		B-Q07	04438-12481 04428-12250	
																	右		B-Q07	04438-12481 04428-12250	
																	左		B-S06	04438-12600 04428-12240	
																	右		B-Q07	04438-12481 04428-12250	
																	左		B-Q07	04438-12481 04428-12250	
																	右		B-Q07	04438-12481 04428-12250	
※ CV/J TYPE により選択																					
NZE120	2NZ-FE 1300 VVT-i	MT	AT	2WD				0008 - 0209			B-Q08	04438-12502 04427-52580 04438-12501									
											B-Q07	04438-12610 04428-12260									
											B-Q08	04438-12502 04427-52580 04427-52260									
											B-Q07	04428-12260 04438-12610									
											B-Q08	04427-52260 04427-52580									
											B-Q08	04427-52671									
											—	非分解									
											—	04428-12310 04427-12681									
									※ CV/J TYPE により選択												

TOYOTA
トヨタ

NISSAN
日産

HONDA
ホンダ

MAZDA
マツダ

SUBARU
スバル

mitsubishi
三菱

SUZUKI
スズキ

DAIHATSU
ダイハツ

ISUZU
いすゞ

純正品番
対照表-1

品番
対照表-2

トヨタ
TOYOTA

日産
NISSAN

ホンダ
HONDA

マツダ
MAZDA

スバル
SUBARU

三菱
MITSUBISHI

スズキ
SUZUKI

ダイハツ
DAIHATSU

いすゞ
ISUZU

対照表-1
純正品番順

対照表-2
品番順

車両型式	ENG 型式	排気量	仕様	MT	AT	駆動	ABS	LSD	区分	適用年月	適用 情報	右 左	品番	(参考)純正品番
------	-----------	-----	----	----	----	----	-----	-----	----	------	----------	--------	----	----------

カローラ・フィールダー

COROLLA FIELDER

NZE121	1NZ-FE VVT-i	1500	MT	AT	2WD					0008 - 0209		右	B-Q08	04438-12502	04427-52580	
												左		04438-12501		
												右		B-Q07	04438-12610	
												左			04428-12260	
												右		B-Q08	04438-12502	04427-52580
												左			04427-52260	
NZE124	1NZ-FE VVT-i	1500	MT	AT	4WD					0008 - 0209		右	B-Q08	04438-52062	04438-52063	
												左		04438-12501	04438-12502	
												右		B-Q08	04438-52080	04427-52540
												左			04438-12502	04427-52580
												右		B-Q08	04427-52260	04427-52580
												左			04427-52671	
										0404 - 0609		右	-	非分解		
												左		04428-12310	04427-12681	
ZZE122	1ZZ-FE VVT-i	1800	MT	AT	2WD					0008 - 0112		右	B-S06	04438-12600		
												左		04428-12240		
												右		B-Q07	04438-12481	
												左			04428-12250	
												右		B-Q07	04438-12481	04428-12250
												左			04438-12640	04428-12260
										0209 - 0404		右	-	非分解		
												左		04428-42100	04428-42101	
ZZE123	2ZZ-GE VVT-i	1800	MT	AT	2WD					0008 - 0609		右	-	04438-12540	04427-12100	
												左		04438-12580	04428-12390	
												右		B-Q07	04438-12540	
												左			04438-12580	
												右		B-Q07	04438-12481	04428-12250
												左			04438-12690	04428-12580
										0209 - 0404		右	-	04438-12540	04427-12110	
												左	-	04438-12690	04428-12580	
ZZE124	1ZZ-FE VVT-i	1800	MT	AT	4WD					0008 - 0312		右	B-Q07	04438-32280	04438-63010	
												左		04428-12250		
												右		B-Q07	04427-12120	
												左			04438-12640	04428-12260
												右		B-Q07	04427-42080	
												左			04428-42100	04428-42101
										0404 - 0609		右	-	04427-12120		
												左	-	04427-42080		

CE121...4FC(0008-0404) ZZE122(0008-0404)

右側

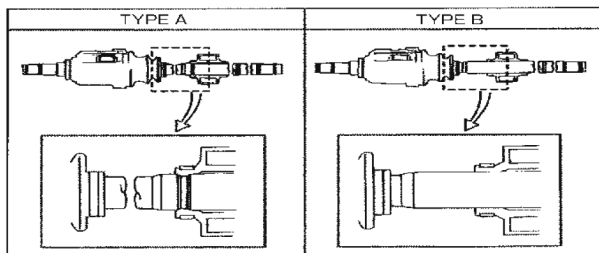

左側

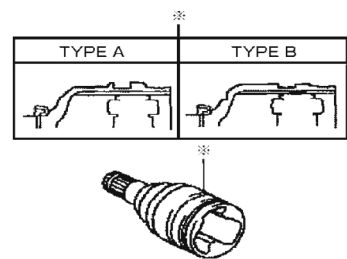

ZZE122(0404-)

右側

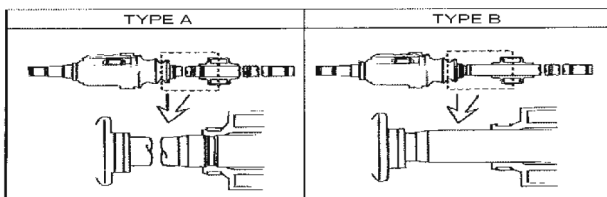

NZE120, 121(0008-0404)

右側

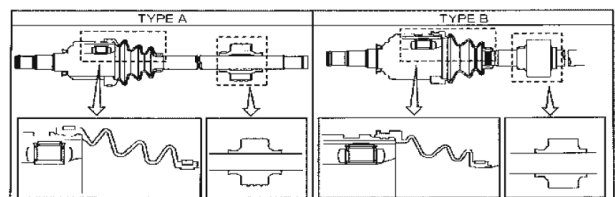

年号表	西暦	94	95	96	97	98	99	00	01	02	03	04	05	06	07	08	09	10	11	12	13	14	15	16	17	18	19	20	21	22	23	24
	和暦	6	7	8	9	10	11	12	13	14	15	16	17	18	19	20	21	22	23	24	25	26	27	28	29	30	31/1	2	3	4	5	6

車両型式	ENG 型式 排気量 仕様	MT AT ドア	駆動 C/#	ABS	LSD	区分	適用年月	適用 情報 右 左	品番	(参考)純正品番
------	------------------	----------------	-----------	-----	-----	----	------	--------------------	----	----------

カローラ・フィールダー

COROLLA FIELDER

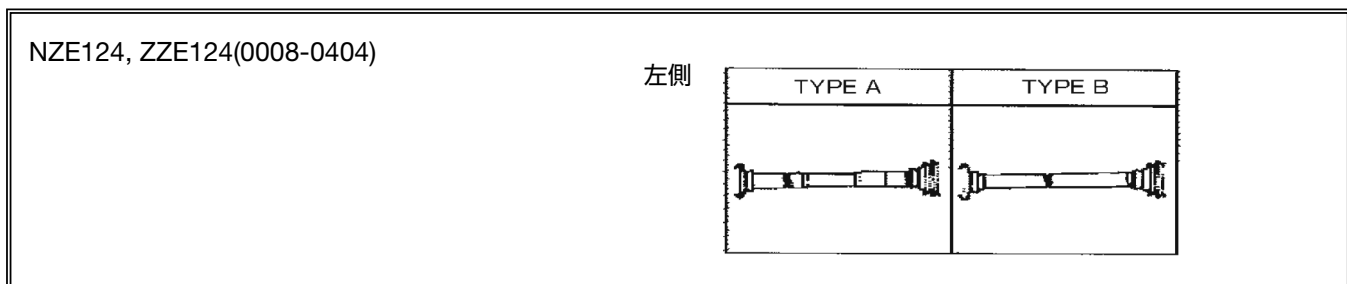
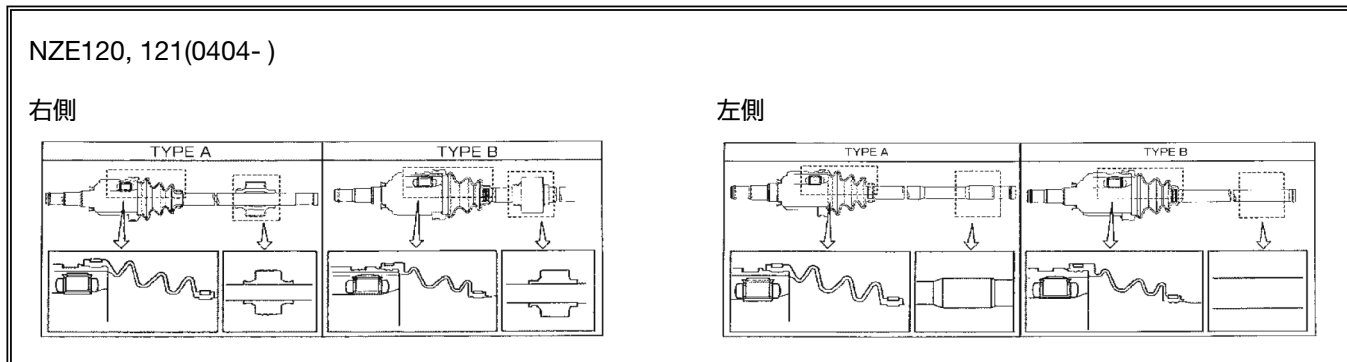

カローラアクシオ・フィールダー・ルミオン

COROLLA AXIO / FIELDER / RUMION

NZE141	1NZ-FE 1500 VVT-i	MT	CVT	2WD	0609 - 0910		B-Q08	04427-12530	04427-52671
					0911 - 1010		B-Q08	04427-52890	04427-52891
NZE144	1NZ-FE 1500 VVT-i		CVT	4WD	0609 - 1204		—	04428-12500	04427-52A00
								04427-52710	04428-52840
NZE161	1NZ-FE 1500		AT	2WD	1204 - 1904		B-Q08	04427-52890	04427-52891
ZRE142	2ZR-FE 1800 VVT-i		CVT	2WD	0609 - 1204		—	04427-12540	04428-12470
								04427-12541	
ZRE144	2ZR-FE 1800 VVT-i		CVT	4WD	1003 - 1205	右	B-D03	04427-12760	04427-12762
					0609 - 1205	左	—	04428-12740	04428-12781
ZRE154	2ZR-FAE 1800		CVT	AT 2WD	1003 - 1509	右	B-D03	04427-12760	04427-12762
					0610 - 1509	左	—	04428-12740	04428-12781
NKE165	1NZ-FXE 1500		AT	2WD	1307 - 1904		B-Q08	04427-47051	04427-47052
NRE160	1NR-FE 1300		AT	2WD	1204 - 1904	右	—	04437-52191	04437-52192
						左	B-Q08	04427-52890	04427-52891

カローラ・スパシオ

COROLLA SPACIO

AE111N	4A-FE 1600		AT	2WD	9701 - 0105		B-E02	04438-12172	
AE115N	7A-FE 1800		AT	4WD	9707 - 9901		B-Q04	04438-12300	04438-12301
					9901 - 0105		—	04438-12302	>TPE<

カローラセレス・スプリンターマリノ(100系)

COROLLA CERES / SPRINTER MARINO (100)

AE100	5A-FE 1500	MT	AT	2WD	9205 - 9505		B-E02	04438-10060	04438-16040
					9505 - 9808	TOYOTA	B-E02	04438-10060	04438-16040
					9505 - 9808	SAGINAW	—	04438-02071	>TPE<
					※ CV/J メーカーにより選択				
AE101	4A-FE 1600	MT	AT	2WD	9205 - 9305	X	B-E02	04438-12172	
					9305 - 9505	TOYOTA	B-E02	04438-10060	04438-16040
					9305 - 9505	SAGINAW	—	04438-02071	>TPE<
					※ CV/J メーカーにより選択				
AE101	4A-GE 1600	MT	AT	2WD	G		B-Q04	04438-12290	04438-20131
								04438-32172	04438-12300
					※ MT-6S を除く				
					G		—	04438-12340	>TPE<
								04438-12330	

TOYOTA
トヨタ

NISSAN
日産

HONDA
ホンダ

MAZDA
マツダ

SUBARU
スバル

DAIHATSU
三菱

SUZUKI
スズキ

DAIHATSU
ダイハツ

ISUZU
いすゞ

純正品番順
対照表-1

品番順
対照表-2

車両型式	ENG 型式	排気量	仕様	MT ドア	AT	駆動 C/#	ABS	LSD	区分	適用年月	適用 情報	右 左	品番	(参考)純正品番
------	-----------	-----	----	----------	----	-----------	-----	-----	----	------	----------	--------	----	----------

カローラレビン・スプリンタートレノ(100系)

COROLLA LEVIN / SPRINTER TRUENO (100)

AE100	5A-FE	1500		MT	AT	2WD				9106 - 9505			B-E02	04438-12172 04438-10060 04438-16040
AE101	4A-FE	1600		MT	AT	2WD			SJ	9106 - 9305			B-E02	04438-12172
									SJ	9305 - 9505	TOYOTA		B-E02	04438-12172
											SAGINAW		—	04438-02060 >TPE< 04438-02070
										※ CV/Jメーカーにより選択				04438-12172
									SJ	9505 - 9804			B-E02	04438-12172
AE101	4A-GE	1600		MT	AT	2WD		GT,GT APEX		9106 - 9505			B-Q04	04438-12290 04438-20131 04438-32172 04438-12301
AE101	4A-GZE	1600		MT		2WD			GTZ	9106 - 9505			B-S02	04438-12100

カローラレビン・スプリンタートレノ(110系)

COROLLA LEVIN / SPRINTER TRUENO (110)

AE110	5A-FE	1500		MT	AT	2WD				9505 - 0008			B-E02	04438-10060 04438-16040 04438-12172 04438-16080
AE111	4A-FE	1600		MT	AT	2WD		XZ (リヤドラムブレーキ)		9505 - 0009			B-E02	04438-12172
AE111	4A-GE	1600		MT-5S		2WD			BZ-V	9505 - 9705			—	04438-12340 >TPE< 04438-12330
									BZ-G (スバル・ストラット サハ' ショク/無)	9505 - 9705			B-Q04	04438-12290 04438-20131 04438-12300 04438-12301
									BZ-G (スバル・ストラット サハ' ショク/付)	9505 - 9705			—	04438-12340 >TPE< 04438-12330
				MT-6S		2WD			BZ-R,BZ-G	9705 - 0009			—	04438-12340 >TPE< 04438-12330
					AT	2WD			BZ-G,BZ-V (リヤディスクブレーキ車)	9505 - 9901			B-Q04	04438-12290 04438-20131 04438-12300 04438-12301
										9901 - 0009			—	04438-20132 >TPE< 04438-12302

キャミ

CAMI

J100E	HC-EJ	1300		MT	AT	4WD				9905 - 0005			B-B11	04438-87401
J102E	K3-VE	1300		MT	AT	4WD				0005 - 0512			B-B11	04438-87401
				ターボ	MT	AT	4WD			0005 - 0512			B-C02	04438-87404

クイックデリバリー

QUICK DELIVERY

LH85	2L	2400		MT		4WD				8711 - 9505			B-S01	04438-35022 04438-35021
LY151 (改)	3L	2800		MT		4WD				9505 - 9905			B-S01	04438-35022

クラウン

CROWN

UZS143	1UZ-FE	4000			AT	4WD				9210 - 9508			B-E04	04438-10080
UZS145	1UZ-FE	4000			AT	4WD				9210 - 9508			B-E04	04438-10080
UZS155	1UZ-FE	4000			AT	4WD				9511 - 9909			B-E04	04438-10080
UZS173	1UZ-FE	4000			AT	4WD				9909 - 0406			B-E04	04438-10080

クルーガー V/L

KLUGER V / L

ACU20W	2AZ-FE	2400			AT	2WD				0011 - 0705			B-S06	04438-28051 >TPE< 04428-42070 04427-44020
ACU25W	2AZ-FE	2400			AT	4WD				0011 - 0408			B-S06	04438-28051 >TPE< 04438-28052 04428-42070
										0408 - 0705			B-S06	04427-42050 >TPE< 04428-42090
MCU20W	1MZ-FE	3000			AT	2WD				0105 - 0511			—	04438-33080 >TPE< 04428-33050 04428-48120
MCU25W	1MZ-FE	3000			AT	4WD				0011 - 0408			B-S06	04438-28051 >TPE< 04438-28052 04428-42070
										0408 - 0511			B-S06	04427-42050 >TPE< 04428-42090

トヨタ
TOYOTA

日産
NISSAN

ホンダ
HONDA

マツダ
MAZDA

スバル
SUBARU

三菱
MITSUBISHI

スズキ
SUZUKI

ダイハツ
DAIHATSU

いすゞ
ISUZU

対照表-1
純正品番順

対照表-2
品番順

年号表	西暦	94	95	96	97	98	99	00	01	02	03	04	05	06	07	08	09	10	11	12	13	14	15	16	17	18	19	20	21	22	23	24
	和暦	6	7	8	9	10	11	12	13	14	15	16	17	18	19	20	21	22	23	24	25	26	27	28	29	30	31/1	2	3	4	5	6

車両型式	ENG		MT	AT	駆動	ABS	LSD	区分	適用年月	適用情報	右 左	品番	(参考)純正品番
	型式	排気量 仕様											

コロナEXIV・カーナ ED・セリカ(180系)

CORONA EXIV / CARINA ED / CELICA (180)

ST180	4S-FI	1800	MT	AT	2WD				8909 - 9009	NTN	右	—	04438-12120	04438-12190
											左	B-Q04	04438-12191	
													※右側 CV/J メーカーにより選択	
			MT	AT	2WD				8909 - 9009	NTN	右	—	04438-12120	04438-12190
											左	B-E02	04438-12080	04438-12171
													※カーナ ED の ABS ナシ	
													※右側 CV/J メーカーにより選択	
ST180	4S-FE	1800	MT	AT	2WD				9009 - 9108		右	B-Q04	04438-12191	04438-20110
													※カーナ ED の ABS ナシ	
													9108 - 9309	
													B-Q04	
													04438-12270	
													04438-12290	
													04438-20110	
ST181	4S-FI	1800	MT	AT	2WD				8909 - 9009	NTN	右	—	04438-12120	04438-12190
													※右側 CV/J メーカーにより選択	
													9009 - 9108	
													B-Q04	
													04438-12191	
													04438-12080	
													04438-12171	
ST181	4S-FE	1800	MT	AT	2WD				9009 - 9108		右	B-Q04	04438-12191	04438-20110
													9108 - 9309	
													B-Q04	
													04438-12270	
													04438-12290	
ST182	3S-FE	2000	MT		2WD				8909 - 9108			B-R03	04438-20070	
													8909 - 9009	
													NTN	
													右	
													—	
													04438-12120	
													04438-12191	
													04438-12080	
													04438-12171	
													8909 - 9009	
													NTN	
													右	
													—	
													04438-12120	
													04438-12190	
													04438-12080	
													04438-12171	
													9009 - 9108	
													右	
													B-Q04	
													04438-12191	
													04438-20110	
													04438-12171	
													9009 - 9108	
													B-Q04	
													04438-12191	
													04438-20110	
													04438-32171	
													04438-12150	
ST182	3S-GE	2000	MT	AT	2WD				8909 - 9309			B-R04	04438-20090	
ST183	3S-FE	2000	MT		2WD				8909 - 9108			B-R03	04438-20070	
													8909 - 9009	
													NTN	
													右	
													—	
													04438-12120	
													04438-12191	
													04438-12080	
													04438-12171	
													9009 - 9108	
													右	
													B-Q04	
													04438-12191	
													04438-20110	
													04438-12171	
ST183	3S-FE	2000	MT	AT	2WD				9108 - 9309			B-R03	04438-20150	
													カーナ ED は C/# 0083102 ~	
													コロナ EXIV は C/# 6033783 ~	
ST183	3S-GE	2000	MT	AT	2WD				8909 - 9309			B-R04	04438-20090	
ST185	3S-GTE	2000	MT		4WD				8910 - 9108			B-S03	04438-20050	
													※セリカ GT-FOUR	
ST185H	3S-GTE	2000	MT		4WD				9008 - 9108			B-S03	04438-20050	
													※セリカ GT-FOUR,RC	
													9108 - 9309	
													B-S03	
													04438-20230	
													04438-20231	

コロナ・カーナ・カルディナ(190系)

CORONA / CARINA / CALDINA (190)

AT190	4A-FE	1600	MT	AT	2WD				9202 - 9608			B-E02	04438-12172	
													※コロナ	
													9209 - 9601	
													TOYOTA	
													B-E02	
													04438-12172	
													GKN	
													—	
													04438-05020	
													>TPE<	
AT191	7A-FE	1800	MT	AT	2WD				9408 - 9608			B-E02	04438-12172	
AT191G	7A-FE	1800	MT	AT	2WD				9601 - 9708			B-E02	04438-12172	
AT192	5A-FE	1500	MT	AT	2WD				9208 - 9608			B-E02	04438-12172	
CT190	2C	2000	MT	AT	2WD				9202 - 9608			B-Q04	04438-12290	
													04438-20131	
CT190G	2C-#	2000	MT	AT	2WD				9211 - 9708			B-Q04	04438-12270	
													04438-12290	
													04438-20130	
													04438-20131	
CT190Y	2C	2000D	MT	AT	2WD			教習車	9211 - 9601			—	04438-12310	
													04438-12311	
													04438-05020	
													>TPE<	
CT195	2C	2000	MT	AT	4WD				9202 - 9608			B-Q04	04438-32172	
													04438-12300	
													04438-12301	

TOYOTA
トヨタ

NISSAN
日産

HONDA
ホンダ

MAZDA
マツダ

SUBARU
スバル

MITSUBISHI
三菱

SUZUKI
スズキ

DAIHATSU
ダイハツ

ISUZU
いすゞ

純正品番順
対照表-1

品番順
対照表-2

トヨタ
TOYOTA

日産
NISSAN

ホンダ
HONDA

マツダ
MAZDA

スバル
SUBARU

三菱
MITSUBISHI

スズキ
SUZUKI

ダイハツ
DAIHATSU

いすゞ
ISUZU

対照表-1
純正品番順

対照表-2
品番順

車両型式	ENG 型式	排気量 仕様	MT ドア	AT	駆動 C/#	ABS	LSD	区分	適用年月	適用 情報	右 左	品番	(参考)純正品番
------	-----------	-----------	----------	----	-----------	-----	-----	----	------	----------	--------	----	----------

コロナ・カリナ・カルディナ(190系)

CORONA / CARINA / CALDINA (190)

CT196V	2C	2000	MT	AT	2WD				9211 - 9901			B-Q04	04438-12270 04438-20131	04438-12290 04438-20130						
CT197V	3C-E	2200	MT	AT	2WD				9804 - 9901			B-Q04	04438-20131							
									9901 - 0207			—	04438-20132	>TPE<						
CT198V	2C	2000	MT		4WD				9211 - 9805			B-Q04	04438-32172 04438-12301	04438-12300						
CT199V	3C-E	2200	MT		4WD				9804 - 9901			B-Q04	04438-12301							
									9901 - 0207			—	04438-12302	>TPE<						
ET196V	5E-FE	1500	MT	AT	2WD				9211 - 9805			B-E02	04438-12172							
ST190	4S-FE	1800	MT	AT	2WD				9202 - 9601			B-Q04	04438-12290 04438-20131							
ST190G	4S-FE	1800	MT	AT	2WD				9211 - 9708			B-Q04	04438-20130 04438-20131							
ST190Y	4S-FE	1800	MT	AT	2WD			教習車	9211 - 9601			—	04438-12310 04438-05040	04438-12311 >TPE<						
ST191	3S-FE	2000		AT	2WD								B-Q04	04438-12290 04438-20131						
													※コロナ EX 別ノ	AT	2WD	9202 - 9307		B-Q04	04438-12290 04438-20131	
													※コロナ EX 別ノ	AT	2WD	9307 - 9601	TOYOTA	B-Q04	04438-12290 04438-20131	
													※コロナ EX 別ノ G	AT	2WD		GKN	—	04438-05040	>TPE<
													※ CV/J メーカーにより選択	AT	2WD	9209 - 9601	TOYOTA	B-Q04	04438-12290 04438-20131	
※ CV/J メーカーにより選択	AT	2WD		GKN	—	04438-05040	>TPE<													
ST191G	3S-FE	2000		AT	2WD				9211 - 9708			B-Q04	04438-20130 04438-20131							
ST195	3S-FE	2000	MT	AT	4WD				9202 - 9608			B-Q04	04438-32172 04438-12301	04438-12300						
ST195G	3S-FE	2000	MT	AT	4WD			カルディナ CZ,TZ	9211 - 9708			B-Q04	04438-32172 04438-12300	04438-12301						
ST195G	3S-GE	2000	MT	AT	4WD			カルディナ TZ-G	9502 - 9708			B-Q04	04438-32171 04438-12301	04438-12300						
ST198V	3S-FE	2000		AT	4WD				9901 - 0207			—	04438-12302	>TPE<						

コロナEXIV・カリナ ED・セリカ・カレン(200系)

CORONA EXIV / CARINA ED / CELICA / CURREN (200)

ST200	4S-FE	1800	MT	AT	2WD				9309 - 9804			B-Q04	04438-20130 04438-20131	
ST201	4S-FE	1800	MT	AT	2WD				9309 - 9410			B-Q04	04438-20130 04438-20131	
ST202	3S-FE	2000	MT	AT	2WD				9309 - 9805			B-R03	04438-20150	
									9805 - 9908			—	04438-20370 04438-20371	>TPE<
ST202	3S-GE	2000	MT	AT	2WD				9309 - 9908			B-R04	04438-20190 04438-20160	04438-20210
ST202	5S-GE	2000	MT	AT	4WD			200GT	9508 - 9804			B-R04	04438-20160	
ST202C	3S-GE	2000	MT	AT	2WD			コパ・チナル	9408 - 9908			B-R04	04438-20160	
ST203	3S-FE	2000	MT	AT	2WD				9309 - 9804			B-R03	04438-20150	
ST205	3S-GE	2000	MT	AT	4WD				9405 - 9804			B-Q04	04438-20180 04438-20130	04438-12301 04438-20131
ST205	3S-GTE	2000	ターボ	MT	4WD				9402 - 9502			—	04438-20270 04438-20280	>TPE<
ST206	3S-FE	2000	MT	AT	2WD				9402 - 9805			B-R03	04438-20150	
									9805 - 9805			—	04438-20370 04438-20371	>TPE<
ST206	3S-GE	2000	MT	AT	2WD			ZS,Sバツカーズ, スホーラツレクヨン	9402 - 9807			B-R04	04438-20190 04438-20210	04438-20160
ST207	3S-FE	2000	MT	AT	2WD				9402 - 9805			B-R03	04438-20150	
ST208	4S-FE	1800	MT	AT	2WD				9509 - 9804			B-Q04	04438-20130 04438-20131	

年号表	西暦	94	95	96	97	98	99	00	01	02	03	04	05	06	07	08	09	10	11	12	13	14	15	16	17	18	19	20	21	22	23	24
	和暦	6	7	8	9	10	11	12	13	14	15	16	17	18	19	20	21	22	23	24	25	26	27	28	29	30	31/1	2	3	4	5	6

車両型式	ENG		MT	AT	駆動	ABS	LSD	区分	適用年月	適用情報	右左	品番	(参考)純正品番
	型式	排気量 仕様											

コロナプレミオ・カーリーナ・カルディナ(210系)

CORONA PREMIO / CARINA / CALDINA (210)

AT210	4A-FE	1600	MT	AT	2WD				9601 - 9709	GKN	—	04438-05020	>TPE<	
										TOYOTA	B-E02	04438-12172		
※ CV/J メーカーにより選択											B-E02	04438-12172		
											B-E02	04438-12172		
AT210	4A-GE	1600	MT	AT	2WD				9608 - 0112		—	04438-12340	>TPE<	
												04438-12330		
AT211	7A-FE	1800	MT	AT	2WD				9601 - 0112		B-E02	04438-12172		
AT211G	7A-FE	1800	MT	AT	2WD				9708 - 0209		B-E02	04438-12172		
AT212	5A-FE	1500	MT	AT	2WD				9608 - 0112		B-E02	04438-12172		
CT210	2C-T	2000	MT	AT	2WD				9601 - 9808		B-Q04	04438-12290		
												04438-20131		
CT211	3C-TE	2200	MT	AT	2WD				9712 - 0112		—	04438-20350		
CT215	2C-T	2000	MT		4WD				9601 - 9808		B-Q04	04438-12300		
												04438-12301		
CT216	3C-TE	2200		AT	4WD				9712 - 0112		—	04438-21040	>TPE<	
												04438-21060		
CT216G	3C-TE	2200		AT	4WD				9708 - 0209		—	04438-21040	>TPE<	
												04438-21060		
ST210	3S-FE	2000		AT	2WD				9601 - 9712		B-Q04	04438-12290		
												04438-20131		
ST210	3S-FSE	2000 (D-4)		AT	2WD				9612 - 9805		B-R03	04438-20070		
											—	04438-20370	>TPE<	
												04438-20371		
ST210G	3S-FE	2000		AT	2WD				9708 - 9901		B-Q04	04438-12290		
												04438-20131		
											—	04438-20132	>TPE<	
ST215	3S-FE	2000	MT	AT	4WD				9601 - 9808		B-Q04	04438-12300		
												04438-12301		
											—	04438-21040	>TPE<	
												04438-21060		
※コロナプレミオ											—	04438-21040	>TPE<	
												04438-21060		
										C/# 0010535 ~		—		
										C/# 6000000 ~		—		
ST215G	3S-FE	2000	MT	AT	4WD			E,G	9708 - 0209		—	04438-21040	>TPE<	
												04438-21060		
ST215G	3S-GE	2000		AT	4WD			GT	9708 - 0209		—	04438-21040	>TPE<	
												04438-21060		
ST215W	3S-GTE	2000	MT	AT	4WD			GT-T	9708 - 0209		—	04438-21020	>TPE<	

サイ

SAI

AZK10	2AZ-FXE	2400		AT	2WD				0912 - 1408		右	—	04427-44030
											左	B-S06	04428-42070

サイノス<α:アルファ、β:ベータ>(40系)

CYNOS<α、β>(40)

EL44	5E-FE	1500	MT	AT	2WD				9101 - 9508		B-E02	04438-16080	04438-12171
												04438-10060	04438-16040
EL44	5E-FHE	1500	MT	AT	2WD				9101 - 9508		B-E02	04438-12171	04438-16080
												04438-16040	04438-10060
								LSD	9212 - 9508		B-E04	04438-10080	

サイノス<α:アルファ、β:ベータ>(50系)

CYNOS<α、β>(50)

EL52	4E-FE	1300	MT	AT	2WD				9508 - 9907		B-E02	04438-16080	04438-16081
												04438-10060	04438-16040
EL52C	4E-FE	1300	MT	AT	2WD			コンバーチブル	9508 - 9907		B-E02	04438-16080	04438-16081
												04438-10060	04438-16040
EL54	5E-FHE	1500	MT	AT	2WD				9508 - 9907		B-E02	04438-16080	04438-16081
												04438-10060	04438-16040
								LSD	9508 - 9907		B-E04	04438-10080	
EL54C	5E-FHE	1500		AT	2WD			コンバーチブル	9508 - 9907		B-E02	04438-16080	04438-16081
												04438-10060	04438-16040

TOYOTA
トヨタ

NISSAN
日産

HONDA
ホンダ

MAZDA
マツダ

SUBARU
スバル

MITSUBISHI
三菱

SUZUKI
スズキ

DAIHATSU
ダイハツ

ISUZU
いすゞ

純正品番
対照表-1

品番
対照表-2

トヨタ

TOYOTA

車両型式	ENG 型式 排気量 仕様	MT ドア	AT	駆動 C/#	ABS	LSD	区分	適用年月	適用 情報	右 左	品番	(参考)純正品番
------	------------------	----------	----	-----------	-----	-----	----	------	----------	--------	----	----------

シエンタ

SIENTA

NCP81	1NZ-FE VVT-i	1500	CVT	2WD				0309 - 0312			B-Q08	04438-52041
								0312 - 0505			B-Q08	04438-12502 04427-52580
								0505 - 0910			B-Q08	04427-52260 04427-52580 04427-52671 04427-52890
								0911 - 1506			B-Q08	04427-52890 04427-52891
NCP85	1NZ-FE VVT-i	1500	AT	4WD				0309 - 0508			B-Q08	04427-52540 04438-52080
								0508 - 0603			B-Q08	04427-52310 04427-52540 04428-52500
								0603 - 0909			B-Q08	04427-52540 04428-52501
								0909 - 1409			—	04427-52870 04427-52871 04427-52800 04427-52801

スターレット(80系)

STARLET (80)

EP82	4E-#	1300	MT , AT	2WD		GTを除く	8912 - 9601				B-E02	04438-10022 04438-16040
EP82	4E-FTE	1300	ターボ	MT , AT	2WD	GT C/# ~ 0016058	8912 - 9201	TO			B-E02	04438-12080 04438-12171 04438-12170
							9201 - 9601	NTN		B-E04	04438-10080	
EP85	4E-F#	1300	MT , AT	4WD			9008 - 9601				B-E02	04438-12170 04438-12171
NP80	1N	1500	MT , AT	2WD			8912 - 9601				B-E02	04438-10022 04438-10060 04438-16040

スターレット(90系)

STARLET (90)

EP91	4E-FE	1300	MT , AT	2WD			9601 - 9907				B-E02	04438-10022 04438-16080
EP91	4E-FTE	1300	ターボ	MT , AT	2WD	GRZV (グランツアールV仕様)	9601 - 9907				B-E04	04438-10080
EP95	4E-FE	1300	MT , AT	4WD			9601 - 9907				B-E02	04438-12171
NP90	1N	1500D	MT , AT	2WD			9601 - 9907				B-E02	04438-10022 04438-10060 04438-16080

スパークー

SPARKY

S231E	K3-VE	1300	MT , AT	4WD			0009 - 0304				B-B11	04438-97503
-------	-------	------	---------	-----	--	--	-------------	--	--	--	--------------	-------------

スプリンター・カリブ(90系)

SPRINTER CARIB (90)

AE95G	4A-FE	1600	MT , AT	4WD			8802 - 9009				B-Q04	04438-12140 04438-12200 04438-12201
AE95G	4A-FHE	1600	MT , AT	4WD			9009 - 9508				B-Q04	04438-12201 04438-32171 04438-32172 04438-12301

スプリンター・カリブ(110系)

SPRINTER CARIB (110)

AE111G	4A-FE	1600	MT , AT	2WD			9605 - 0207	TOYOTA			B-E02	04438-12172							
								SAGINAW			—	04438-02071 >TPE<							
AE111G	4A-GE	1600	MT-6S	2WD			9704 - 0207				—	04438-12340 >TPE< 04438-12330							
												MT-5S	2WD	BZ Touring	9605 - 9804			B-Q04	04438-12290 04438-20131 04438-12300 04438-12301
												AT	2WD	BZ Touring	9605 - 9901			B-Q04	04438-12290 04438-20131 04438-12300 04438-12301
															9901 - 0207			—	04438-20132 >TPE< 04438-12302
AE114G	4A-FE	1600	MT , AT	4WD			9508 - 9901				B-Q04	04438-12300 04438-12301							
															9901 - 0207			—	04438-12302 >TPE<
AE115G	7A-FE	1800	MT , AT	4WD			9508 - 9901				B-Q04	04438-12300 04438-12301							
															9901 - 0207			—	04438-12302 >TPE<

トヨタ
TOYOTA日産
NISSANホンダ
HONDAマツダ
MAZDAスバル
SUBARU三菱
MITSUBISHIスズキ
SUZUKIダイハツ
DAIHATSUいすゞ
ISUZU対照表-1
純正品番順対照表-2
品番順

年号表	西暦	94	95	96	97	98	99	00	01	02	03	04	05	06	07	08	09	10	11	12	13	14	15	16	17	18	19	20	21	22	23	24
	和暦	6	7	8	9	10	11	12	13	14	15	16	17	18	19	20	21	22	23	24	25	26	27	28	29	30	31/1	2	3	4	5	6

車両型式	ENG		MT	AT	駆動	ABS	LSD	区分	適用年月	適用情報	右	品番	(参考)純正品番
	型式	排気量 仕様											

スベイド・ポルテ

SPADE / PORTE

NCP141	1NZ-FE	1500	CVT	AT	2WD				1207 - 1408		右	B-Q08	04427-52891
											左	—	04428-52850
NSP140	1NR-FE	1300	CVT	AT	2WD				1207 - 1507		右	—	04437-52191
											左	B-Q08	04427-52891

セプター・クーペ

SCEPTER COUPE

SXV15	5S-FE	2200		AT	2WD				9310 - 9607			B-Q06	04438-06021
VCV15	5VZ-FE	3000		AT	2WD				9303 - 9607			B-S03	04438-06060

セプター・ステーションワゴン

SCEPTER STATION WAGON

SXV15	5S-FE	2200		AT	2WD				9212 - 9607			B-Q06	04438-06020 04438-06021
VCV15	5VZ-FE	3000		AT	2WD				9207 - 9607			B-S03	04438-06040 04438-06060

セプター・セダン

SCEPTER SEDAN

SXV10	5S-FE	2200		AT	2WD				9211 - 9608	TOYOTA	B-R03	04438-20070
									9408 - 9608	GKN	B-Q06	04438-06021
※ CV/J メーカーにより選択												
VCV10	3VZ-FE	3000		AT	2WD				9211 - 9608		B-S03	04438-06040 04438-33021

セラ

SERA

EXY10	5E-FHE	1500	MT	AT	2WD				9003 - 9512			B-E02	04438-12170 04438-12171
					2WD	LSD	9212 - 9512		B-E04	04438-10080			

ダイナ(XZU系)

DINA (XZU)

XZU368	N40C	4000	MT		4WD				0406 - 0807			B-S02	04427-37020
XZU378	N40C	4000	MT		4WD				0406 - 0807			B-S02	04427-37020
XZU388	N40C	4000	MT		4WD				0406 - 0807			B-S02	04427-37020
XZU488	N40C	4000	MT		4WD				0610 - 0804			B-S02	04427-37020
XZU568	N40C	4000	MT		4WD				0610 - 0807			B-S02	04427-37020

ダイナ150・トヨエースG15

DINA 150 / TOYOACE G15

LY15#	3L	2800	MT		4WD				9610 - 0107			B-S01	04438-35022
LY16#	3L	2800	MT		4WD				9610 - 0107			B-S01	04438-35022

ターセル・コルサ・カロラII(40系)

TERCEL / CORSA / COROLLA II (40)

EL41	4E-FE	1300	MT	AT	2WD				9009 - 9409			B-E02	04438-10060 04438-16081 04438-16040 04438-16080
EL43	5E-F#	1500	MT	AT	2WD				9009 - 9409			B-E02	04438-12171 04438-16081 04438-10060 04438-16040
EL45	5E-FE	1500	MT	AT	4WD				9009 - 9409			B-E02	04438-12171 04438-12172
NL40	1N-T	1500D	MT	AT	2WD				9009 - 9409			B-E02	04438-16040 04438-10060 04438-16080

ターセル・コルサ・カロラII(50系)

TERCEL / CORSA / COROLLA II (50)

EL51	4E-FE	1300	MT	AT	2WD				9409 - 9907			B-E02	04438-16080 04438-16081 04438-10060 04438-16040
												B-D02	04438-16090 04438-16091
EL53	5E-FE	1500	MT	AT	2WD				9409 - 9907			B-E02	04438-16080 04438-16081 04438-10060 04438-16040
												B-D02	04438-16090 04438-16091

※シャフト OD については、P3「カタログの用語解説」をご参照ください

TOYOTA トヨタ
NISSAN 日産
HONDA ホンダ
MAZDA マツダ
SUBARU スバル
MITSUBISHI ミツビシ
SUZUKI スズキ
DAIHATSU ダイハツ
ISUZU いすゞ
純正品番順
対照表-1
対照表-2

トヨタ

TOYOTA

車両型式	ENG 型式	排気量	仕様	MT	AT	駆動 C/#	ABS	LSD	区分	適用年月	適用 情報	右 左	品番	(参考)純正品番
------	-----------	-----	----	----	----	-----------	-----	-----	----	------	----------	--------	----	----------

ターセル・コルサ・カローラII(50系)

TERCEL / CORSA / COROLLA II (50)

EL55	5E-FE	1500		MT	AT	4WD				9409 - 9907			B-E02	04438-12172
NL50	1N-T	1500		MT	AT	2WD				9409 - 9907			B-E02	04438-10060 04438-16040 04438-16081 04438-16080

注): EL51、EL53 50ターセル、コルサ、カローラII

TYPE A,B,C シャフト径の測定位置

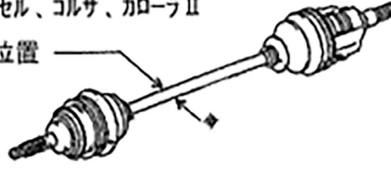

デュエット

DUET

M100A	EJ-DE EJ-VE	1000		MT	AT	2WD				9809 - 0202			B-B11	04438-97202 04438-97212
M100A	EJ-VE	1000		MT	AT	2WD				0203 - 0405			B-B14	04438-97253 >TPE<
M110A	EJ-DE EJ-VE	1000		MT	AT	4WD				9809 - 0202			B-B11	04438-97202
M110A	EJ-VE	1000		MT	AT	4WD				0203 - 0405			B-B14	04438-97250 >TPE<
M101A	K3-VE	1300		MT	AT	2WD				0005 - 0405			—	04438-97405 >TPE< 04438-97408
M111A	K3-VE	1300		MT	AT	4WD				0005 - 0405			—	04438-97413 >TPE< 04438-97409

ナディア

NADIA

ACN10	1AZ-FSE	2000			AT	2WD				0104 - 0308			B-S06	04438-28051 >TPE<
SXX10	3S-FE	2000			AT	2WD				9807 - 9901			B-Q04	04438-20131
										9901 - 0104			—	04438-20132 >TPE<
SXX10	3S-FSE	2000 (D-4)			AT	2WD				9808 - 9901			B-Q04	04438-20131
										9901 - 0104			—	04438-20132 >TPE<
SXX10H	3S-FE	2000			AT	2WD		SU	9906 - 0104			—	04438-20371 >TPE<	
SXX15	3S-FE	2000			AT	4WD				9808 - 0308			—	04438-21040 >TPE< 04438-21060
										9906 - 0308		SU	—	04438-21040 >TPE< 04438-21060

ノア・ヴォクシー・エスクァイア

NOAH / VOXY / ESQUIRE

AZR60G	1AZ-FSE	2000			AT	2WD				0111 - 0706			B-S06	04438-28051 >TPE< 04438-28052
AZR65G	1AZ-FSE	2000			AT	4WD				0111 - 0706			B-S06	04438-28051 >TPE< 04438-28052
ZRR70G	3ZR-FAE	2000			AT	2WD				0706 - 1401			B-S06	04428-58030 04428-42070 04427-28190 04427-28191
ZRR75G	3ZR-FAE	2000			AT	4WD				0706 - 1401			B-S06	04428-58030 04428-42070
ZRR80G	3ZR-FAE	2000			AT	2WD				1401 - 1706		右	B-S06	04427-44041 04428-42070
												左	—	04428-42111
ZRR85G	3ZR-FAE	2000		CVT	AT	4WD				1401 - 1706		右	B-S06	04427-44040 04427-44041
												左	—	04428-42111

ハイエース(バン・ワゴン・コミューター)・レジアスエースバン

HIACE (VAN / WAGON / COMMUTER) / REGIUS ACE VAN

KZH106G	1KZ-TE	3000		MT	AT	4WD				8908 - 0408			B-S01	04438-35022
KZH106W														
KZH116G	1KZ-TE	3000		MT	AT	4WD				8908 - 9508			B-S01	04438-35022
KZH126G	1KZ-TE	3000		MT		4WD				8908 - 9907			B-S01	04438-35022
KZH138V	1KZ-TE	3000			AT	4WD				8908 - 9907			B-S01	04438-35022
LH56	2L	2400		MT		4WD				8608 - 8908			B-S01	04438-35022 04438-35021
													B-S01	04438-35022 04438-35021
LH66	2L	2400		MT		4WD				8608 - 8908			B-S01	04438-35022 04438-35021
													B-S01	04438-35022 04438-35021
LH107G	3L	2800		MT	AT	4WD				8908 - 9606			B-S01	04438-35022 04438-35021

トヨタ
TOYOTA

日産
NISSAN

ホンダ
HONDA

マツダ
MAZDA

スバル
SUBARU

三菱
MITSUBISHI

スズキ
SUZUKI

ダイハツ
DAIHATSU

いすゞ
ISUZU

対照表-1
純正品番順

対照表-2
品番順

年号表	西暦	94	95	96	97	98	99	00	01	02	03	04	05	06	07	08	09	10	11	12	13	14	15	16	17	18	19	20	21	22	23	24
	和暦	6	7	8	9	10	11	12	13	14	15	16	17	18	19	20	21	22	23	24	25	26	27	28	29	30	31/1	2	3	4	5	6

車両型式	ENG 型式 排気量 仕様	MT ドア	AT	駆動 C/#	ABS	LSD	区分	適用年月	適用 情報 右 左	品番	(参考)純正品番
------	---------------------	----------	----	-----------	-----	-----	----	------	--------------------	----	----------

ハイエース(バン・ワゴン・ミューター)・レジアスエースバン

HIACE (VAN / WAGON / COMMUTER) / REGIUS ACE VAN

LH107W	3L 2800	MT	AT	4WD				8908 - 9606		B-S01	04438-35022 04438-35021
LH109V	3L 2800	MT		4WD				8908 - 9808		B-S01	04438-35022 04438-35021
LH117G	3L 2800	MT		4WD				9010 - 9308		B-S01	04438-35022 04438-35021
LH119V	3L 2800	MT	AT	4WD				8908 - 9808		B-S01	04438-35022
LH129V	3L 2800	MT	AT	4WD				9010 - 9508		B-S01	04438-35022
LH168V	5L 3000	MT		4WD				9606 - 0205		B-S01	04438-35022
LH178V	5L 3000	MT	AT	4WD				9606 - 0205		B-S01	04438-35022
LH186B	5L 3000	MT	AT	4WD				9606 - 0408		B-S01	04438-35022
LH188K	5L 3000	MT	AT	4WD				9606 - 0205		B-S01	04438-35022
YH57	3Y-U 2000	MT		4WD				8708 - 8908		B-S01	04438-35022 04438-35021

ハイエース・トラック

HIACE TRUCK

LH85	2L 2400	MT		4WD				9710 - 9505		B-S01	04438-35022 04438-35021
LH95	2L 2400	MT		4WD				9109 - 9505		B-S01	04438-35022 04438-35021
LY151	3L 2800	MT		4WD				9505 - 9610		B-S01	04438-35022
LY161	3L 2800	MT		4WD				9505 - 9610		B-S01	04438-35022

ハイラックス

HILUX

LN61V	2L-T 2400	MT		4WD				8508 - 8903		B-S01	04438-35021 04438-35022
LN107	3L 2800	MT		4WD				9108 - 9708		B-S01	04438-35022
LN108	2L-TE 2400		AT	4WD				9508 - 9708		B-S01	04438-35022
LN109	3L 2800	MT		4WD				9408 - 9708		B-S01	04438-35022
LN112	2L-TE 2400		AT	4WD				9508 - 9708		B-S01	04438-35022
YN61G	3Y-# 2000	MT	AT	4WD				8608 - 8903		B-S01	04438-35021 04438-35022
YN61V											
YN107	3Y-# 2000	MT		4WD				9108 - 9708		B-S01	04438-35022

ハイラックス・ハイラックス スポーツピックアップ

HILUX / HILUX SPORTS PICKUP

LN165	2L-TE 2400		AT	4WD				9708 - 9908		B-S01	04438-35022
LN165H	2L-TE 2400		AT	4WD				9708 - 9908		B-S01	04438-35022
LN167	5L 3000	MT		4WD				9708 - 0407		B-S01	04438-35022
LN170	2L-TE 2400		AT	4WD				9711 - 9908		B-S01	04438-35022
LN172H	5L 3000		AT	4WD				9711 - 9908		B-S01	04438-35022
RZN167	1RZ-E 2000	MT		4WD				9708 - 9908		B-S01	04438-35022
RZN169H	3RZ-FE 2700		AT	4WD				9908 - 0407		B-S01	04438-35022
RZN174H	3RZ-FE 2700	MT		4WD				9908 - 0407		B-S01	04438-35022

ハイラックス・サーフ

HILUX SURF

KDN185W	1KD-FTV 3000	MT	AT	4WD				0009 - 9906		-	04438-35030 04438-35060
KZN130G	1KZ-TE 3000	MT	AT	4WD				9308 - 9511		B-S01	04438-35021 04438-35022
KZN130W											
KZN185G	1KZ-TE 3000	MT	AT	4WD				9511 - 0009		-	04438-35030
KZN185W											
LN130G	2L-T# 2400	MT	AT	4WD				8904 - 9308		B-S01	04438-35021 04438-35022
LN130W											

TOYOTA
トヨタ

NISSAN
日産

HONDA
ホンダ

MAZDA
マツダ

SUBARU
スバル

MITSUBISHI
三菱

SUZUKI
スズキ

DAIHATSU
ダイハツ

ISUZU
いすゞ

純正品番順
対照表-1

品番順
対照表-2

トヨタ

TOYOTA

車両型式	ENG 型式	排気量 仕様	MT AT ドア	駆動 C/#	ABS	LSD	区分	適用年月	適用 情報	右 左	品番	(参考)純正品番
------	-----------	-----------	----------------	-----------	-----	-----	----	------	----------	--------	----	----------

ハイラックス・サーフ

HILUX SURF

LN131V	3L	2800	MT	4WD				8904 - 9308			B-S01	04438-35021 04438-35022
RZN185W	3RZ-FE	2700	MT , AT	4WD				9511 - 9808			—	04438-35030 04438-35060
VZN130G	3VZ-E	3000	MT , AT	4WD				9008 - 9511			B-S01	04438-35021 04438-35022
VZN185W	5VZ-FE	3400	AT	4WD				9511 - 0007			—	04438-35030 04438-35060
YN130G	3Y-E	2000	MT , AT	4WD				8904 - 9108			B-S01	04438-35021 04438-35022

パッソ

PASSO

KGC10	1KR-FE	1000	AT	2WD				0405 - 1002			B-B13	04425-82010 04425-82110
KGC15	1KR-FE	1000	AT	4WD				0405 - 1002			B-B13	04425-82010 04425-82110
QNC10	K3-VE	1300	AT	2WD				0405 - 1002			B-D03	04425-8Z010 >TPE< 04425-B1081 04425-B1082
KGC30	1KR-FE	1000	CVT	2WD				1002 - 1102			B-B13	04425-B1100
KGC30	1KR-FE	1000	CVT	2WD				1102 - 1604			B-D03	04425-B1120
KGC35	1KR-FE	1000	CVT	4WD				1002 - 1102			B-B13	04425-B1100
KGC35	1KR-FE	1000	CVT	4WD				1102 - 1604			B-D03	04425-B1120
NGC30	1NR-FE	1300	CVT	2WD				1002 - 1604			B-D03	04425-B1110 04425-B1111

パッソセット

PASSO SETTE

M502E	3SZ-VE	1500	AT	2WD				0812 - 1203			B-D03	04425-B1081 04425-B1082
M512E	3SZ-VE	1500	AT	2WD				0812 - 1203			B-D03	04425-B1081 04425-B1082

ハリアー

HARRIER

ACU10W	2AZ-FE	2400	AT	2WD				0011 - 0302			—	04438-48070
ACU15W	2AZ-FE	2400	AT	4WD				0011 - 0302			—	04438-21061
SXU10W	5S-FE	2200	AT	2WD				9712 - 0011			—	04438-21061
SXU15W	5S-FE	2200	AT	4WD				9712 - 0011			—	04438-21061
MCU10W	1MZ-FE	3000	AT	2WD				9712 - 0302			—	04438-48030 04428-48090 04428-33060 04438-33090
MCU15W	1MZ-FE	3000	AT	4WD				9712 - 0302			—	04438-21061
ACU30W	2AZ-FE	2400	AT	2WD				0302 - 1207			B-S06	04438-28052 >TPE< 04438-58030 04428-42070
ACU35W	2AZ-FE	2400	AT	4WD				0302 - 0411			B-S06	04438-28052 >TPE< 04428-42070
								0411 - 0601			B-S06	04428-42070 >TPE< 04428-58040 04428-42090
MCU30W	1MZ-FE	3000	AT	2WD				0302 - 0601			—	04438-44051 >TPE< 04428-58060
MCU31W	1MZ-FE	3000	AT	2WD				0302 - 0601			—	04438-44051 >TPE< 04428-58060
MCU35W	1MZ-FE	3000	AT	4WD				0302 - 0411			B-S06	04438-28052 >TPE< 04438-58030 04428-42070
								0411 - 0601			B-S06	04428-42070 >TPE< 04428-58040 04428-42090
MCU36W	1MZ-FE	3000	AT	4WD				0302 - 0411			B-S06	04438-28052 >TPE< 04438-58030 04428-42070
								0411 - 0601			B-S06	04428-42070 >TPE< 04428-58040 04428-42090
GSU30W	2GR-FE	3500	AT	2WD				0601 - 0812			—	04438-08080 >TPE< 04438-0E010
GSU31W	2GR-FE	3500	AT	2WD				0601 - 0812			—	04438-08080 >TPE< 04438-0E010
GSU35W	2GR-FE	3500	AT	4WD				0601 - 0812			—	04438-0E040 >TPE< 04438-08050
GSU36W	2GR-FE	3500	AT	4WD				0601 - 0812			—	04438-0E040 >TPE< 04438-08050

トヨタ
TOYOTA日産
NISSANホンダ
HONDAマツダ
MAZDAスバル
SUBARU三菱
MITSUBISHIスズキ
SUZUKIダイハツ
DAIHATSUいすゞ
ISUZU対照表-1
純正品番順対照表-2
品番順

年号表	西暦	94	95	96	97	98	99	00	01	02	03	04	05	06	07	08	09	10	11	12	13	14	15	16	17	18	19	20	21	22	23	24
	和暦	6	7	8	9	10	11	12	13	14	15	16	17	18	19	20	21	22	23	24	25	26	27	28	29	30	31/1	2	3	4	5	6

車両型式	ENG		MT	AT	駆動	ABS	LSD	区分	適用年月	適用情報	右左	品番	(参考)純正品番
	型式	排気量 仕様											

ピクシスメガ

PIXIS MEGA

LA700A	KFVE	660		CVT	2WD				1507 - 2208			—	04425-B2201
LA700A	KFDET	660	ターボ	CVT	2WD				1507 - 2208			—	04425-B2220
LA710A	KFVE	660		CVT	4WD				1507 - 2208			—	04425-B2201
LA710A	KFDET	660	ターボ	CVT	4WD				1507 - 2208			—	04425-B2220

ピクシスイポック

PIXIS EPOCH

LA300A	KFVE	660		CVT	2WD				1204 - 1705			—	04425-B2200 04425-B2201
LA310A	KFVE	660		CVT	4WD				1204 - 1705			—	04425-B2200 04425-B2201

ピクシスペース

PIXIS SPACE

L575A	KFVE	660		CVT	2WD				1109 - 1302	NTN	B-B13	04425-B2110 04425-B2111
									1302 - 1701	JTEKT	—	04425-B2200 04425-B2201
L575A	KFDET	660	ターボ	CVT	2WD				1205 - 1401	NTN	B-D03	04425-B2100
									1401 - 1701	NTN	—	04425-B2220
L575A	KFDET	660	ターボ	CVT	4WD				1205 - 1401	NTN	B-D03	04425-B2100
									1401 - 1701	NTN	—	04425-B2220
L585A	KFVE	660		CVT	4WD				1109 - 1302	NTN	B-B13	04425-B2110 04425-B2111
									1302 - 1701	JTEKT	—	04425-B2200 04425-B2201

ピクシスバン

PIXIS VAN

S331M	KFVE	660		MT , AT	4WD				1112 -	NTN	右左	B-B17	04425-B5050 04425-B5040
S331M	KFDET	660	ターボ	MT , AT	4WD				1112 -	NTN	右左	B-B17	04425-B5050 04425-B5040
S710M	KFVE	660		MT , AT	4WD				2112 -	NTN		B-B17	04425-B5040

ピクシストラック

PIXIS TRUCK

S211U	KFVE	660		MT , AT	4WD				1112 - 1407	NTN	右左	B-B17	04425-B5050 04425-B5040
S510U	KFVE	660		MT , AT	4WD				1409 -	NTN	右左	B-B17	04425-B5050 04425-B5040

ビスタ・ビスタアルデオ(50系)

VISTA / VISTA ARDEO (50)

AZV50	1AZ-FSE	2000		AT	2WD				0104 - 0307			B-Q07	04438-63010 >TPE<
AZV50G													
AZV55	1AZ-FE	2000		AT	4WD				9806 - 0307			—	04438-32270 >TPE<
AZV55G													
ZZV50	1ZZ-FE	1800		AT	2WD				9806 - 9901			B-Q04	04438-32250
ZZV50G									9901 - 0307			—	04438-12390
												B-Q07	04438-12302 >TPE<
													04438-63010
SV50	3S-FSE	2000		AT	2WD				9806 - 9901			B-Q04	04438-32250
SV50G									9901 - 0108			—	04438-12390
													04438-12302 >TPE<
SV55	3S-FE	2000		AT	4WD				9806 - 0108			—	04438-32270 >TPE<
SV55G													

TOYOTA
トヨタ

NISSAN
日産

HONDA
ホンダ

MAZDA
マツダ

SUBARU
スバル

mitsubishi
三菱

SUZUKI
スズキ

DAIHATSU
ダイハツ

ISUZU
いすゞ

純正品番
対照表-1

品番
対照表-2

車両型式	ENG 型式	排気量	仕様	MT	AT	駆動	ABS	LSD	区分	適用年月	適用 情報	右 左	品番	(参考)純正品番
------	-----------	-----	----	----	----	----	-----	-----	----	------	----------	--------	----	----------

ファンカーゴ

FUNCARGO

NCP20	2NZ-FE	1300		AT	2WD					9908 - 0212			B-Q08	04438-52040 04438-52041												
										0212 - 0509			B-Q08	04438-52041 04438-52042												
										TYPE A		9908 - 0205			—	04427-52260 04427-52580										
										0205 - 0212			B-D04	04438-52121 04438-52122												
										0212 - 0509			B-D04	04427-52170 04438-52122 04427-52170												
* CV/J TYPE により選択										TYPE B		9908 - 0303			B-Q08	04438-52040 04438-52042										
NCP21	1NZ-FE	1500		AT	2WD					0303 - 0312			B-Q08	04438-52041 04438-52042												
										TYPE B		0312 - 0505		右	B-D04	04427-52170										
										TYPE A				右	B-Q08	04427-52260 04427-52580										
										* 右側 CV/J TYPE により選択										TYPE A				左	B-Q08	04438-52041 04438-52042
										TYPE A		0505 - 0509			B-Q08	04427-52260 04427-52580										
NCP25	1NZ-FE	1500		AT	4WD					9908 - 0112			B-Q08	04438-52060 04438-52063												
										0112 - 0505			B-Q08	04438-52061 04438-52062												
										TYPE B					B-Q08	04438-52063 04438-52080										
										TYPE A		0505 - 0509			B-Q08	04427-52540 04427-52540										
TYPE A					B-Q08	04428-52140 04428-52500																				

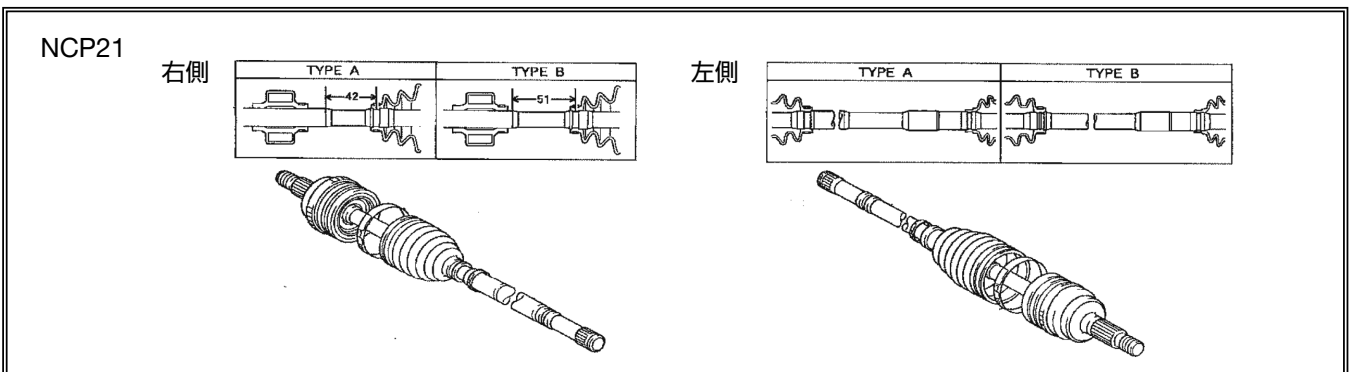
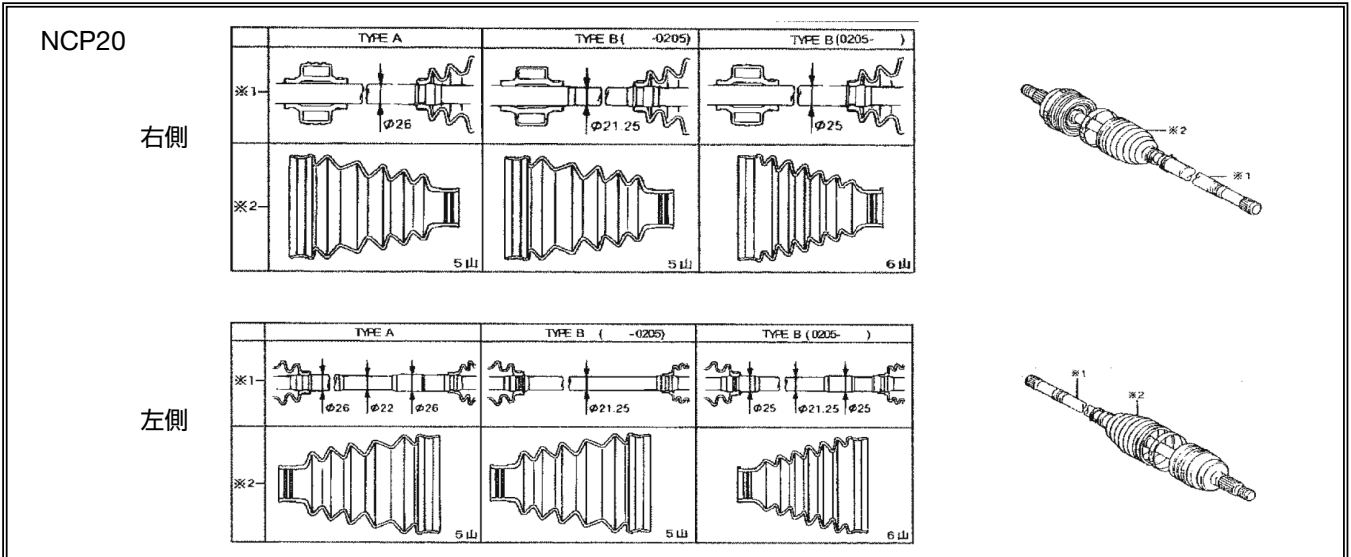

プラッツ

PLATZ

SCP11	1SZ-FE	1000		MT	AT	2WD				9908 - 0112			—	04438-52020 >TPE<
										0112 - 0511			B-B15	04438-52110 >TPE<
													04427-52180 04427-52380	

トヨタ
TOYOTA

日産
NISSAN

ホンダ
HONDA

マツダ
MAZDA

スバル
SUBARU

三菱
MITSUBISHI

スズキ
SUZUKI

ダイハツ
DAIHATSU

いすゞ
ISUZU

対照表-1
純正品番順

対照表-2
品番順

年号表	西暦	94	95	96	97	98	99	00	01	02	03	04	05	06	07	08	09	10	11	12	13	14	15	16	17	18	19	20	21	22	23	24
	和暦	6	7	8	9	10	11	12	13	14	15	16	17	18	19	20	21	22	23	24	25	26	27	28	29	30	31/1	2	3	4	5	6

車両型式	ENG 型式 排気量 仕様	MT ドア	AT	駆動 C/#	ABS	LSD	区分	適用年月	適用 情報	右 左	品番	(参考)純正品番
------	------------------	----------	----	-----------	-----	-----	----	------	----------	--------	----	----------

プラッツ

PLATZ

NCP12	1NZ-FE 1500	MT , AT	2WD					9908 - 0208			B-Q08	04438-52040 >TPE< 04438-52041 04438-52042						
												0208 - 0505			B-Q08	04438-52042 >TPE<		
											Type A							
											Type B							
											Type A							
											Type C							
* CV/J TYPE により選択																		
NCP16	2NZ-FE 1300	MT , AT	4WD					9908 - 0008			B-Q08	04438-52060 >TPE< 04438-52061 04438-52062						
												0008 - 0208			B-Q08	04438-52062 >TPE< 04438-52063 04438-52080		
												0208 - 0505			B-Q08	04427-52540 >TPE< 04427-52310 04427-52040		
												0505 - 0511			B-Q08	04427-52310 >TPE<		
												04428-52140 04428-52500						

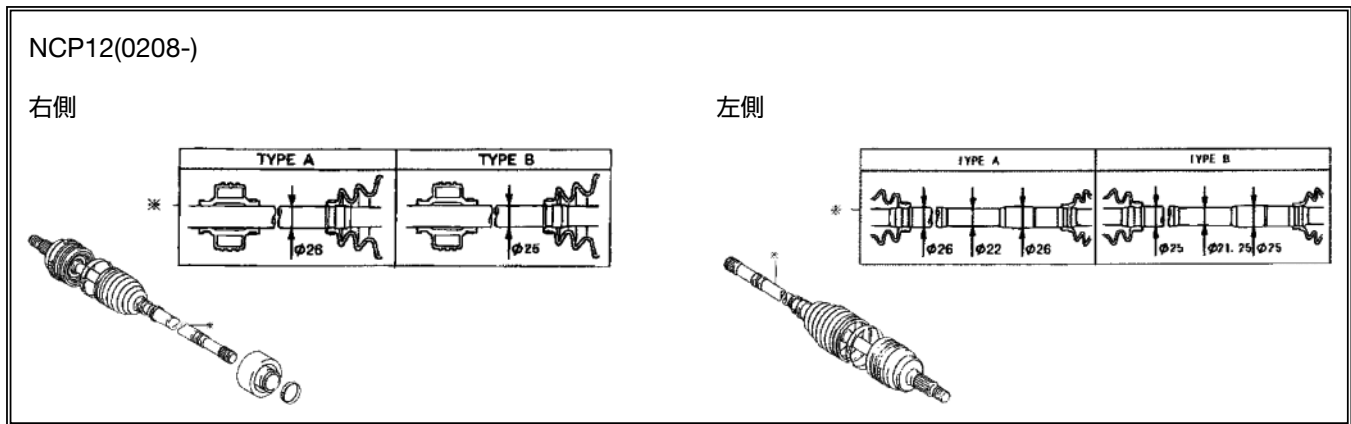

プリウス

PRIUS

NHW10	1NZ-FXE 1500		AT	2WD				9112 - 9901			B-Q04	04438-20130 04438-20131				
												9901 - 0104			-	04438-20132 >TPE<
												9901 - 0104			-	04438-20132 >TPE<
												0104 - 0309			B-Q04	04438-20131
												04428-12250 >TPE< 04438-12660				
NHW11	1NZ-FXE 1500						0104 - 0309			B-Q07	04428-12250 >TPE< 04438-12660					
NHW20	1NZ-FXE 1500		AT	2WD				0308 - 0603			B-Q08	04438-12502 04427-52580 04427-47020 04427-47030				
												0604 - 0911			B-Q08	04427-47030 04427-47031 04427-47050
												0911 - 1112			B-Q08	04427-47050 04427-47052
												04427-47051				

ブレイド

BLADE

AZE154	2AZ-FE 2400		CVT	4WD				0912 - 1204			B-S06	04427-44041 04428-42110
--------	-------------	--	-----	-----	--	--	--	-------------	--	--	--------------	----------------------------

プロボックス・サクシード

PROBOX / SUCCEED

NCP50	2NZ-FE 1300 VVT-i	MT , AT	2WD					0206 - 0312			B-Q08	04438-52041				
												0312 - 0603			B-Q08	04438-12502 04427-52580 04427-52260
												0604 - 1409			B-Q08	04427-52580 04427-52671 04427-52890 04427-52891
NCP51	1NZ-FE 1500 VVT-i		AT	2WD				0206 - 0312			B-Q08	04438-52041				
												0312 - 0603			B-Q08	04438-12502 04427-52580 04427-52260
												0604 - 1409			B-Q08	04427-52580 04427-52671 04427-52890 04427-52891

TOYOTA トヨタ
NISSAN 日産
HONDA ホンダ
MAZDA マツダ
SUBARU スバル
MITSUBISHI 三菱
SUZUKI スズキ
DAIHATSU ダイハツ
ISUZU いすゞ
純正品番順
対照表-1
対照表-2

車両型式	ENG 型式 排気量 仕様	MT ドア	AT	駆動 C/#	ABS	LSD	区分	適用年月	適用 情報	右 左	品 番	(参考)純正品番
------	------------------	----------	----	-----------	-----	-----	----	------	----------	--------	-----	----------

プロボックス・サクシード

PROBOX / SUCCEED

NCP52	1NZ-FNE 1500 CNG		AT	2WD				0206 - 0312			B-Q08	04438-52041
								0312 - 0603			B-Q08	04438-12502 04427-52580 04427-52260
								0604 - 1409			B-Q08	04427-52580 04427-52671 04427-52890 04427-52891
NCP58	1NZ-FE 1500 VVT-i		MT , AT	2WD				0206 - 0312			B-Q08	04438-52041
								0312 - 0603			B-Q08	04438-12502 04427-52580 04427-52260
								0604 - 1310			B-Q08	04427-52580 04427-52671 04427-52890 04427-52891
NLP51	1ND-TV 1400(D) ターボ		MT	2WD				0206 - 0312			B-Q08	04438-52041
								0312 - 0603			B-Q08	04438-12502 04427-52580 04427-52260
								0604 - 0910			B-Q08	04427-52580 04427-52671
NCP55	1NZ-FE 1500 VVT-i		MT , AT	4WD				0206 - 0312			B-Q08	04438-52063 04427-52540 04438-52580
								0312 - 0503			B-Q08	04427-52540 04427-52010
								0503 - 0603			B-Q08	04427-52540 04428-52010 04428-52140
								0604 - 1409			B-Q08	04428-52140 04428-52500 — 04427-52530 04427-52871
NCP59	1NZ-FE 1500 CNG		MT , AT	4WD				0206 - 0312			B-Q08	04438-52063 04438-52080 04427-52540
								0312 - 0503			B-Q08	04427-52540 04428-52010
								0503 - 0603			B-Q08	04427-52540 04428-52010 04428-52140
								0604 - 1310			B-Q08	04428-52801 04428-52501 — 04427-52530 04427-52871
NHP160	1NZ-FXE 1500		CVT , AT	2WD			1812 - 1904			B-Q08	04427-47051 04427-47052	

ベルタ

BELTA

KSP92	1KR-FE 1000		AT	2WD				0511 - 0806			B-B15	04427-52380 >TPE< 04427-52381
								0806 - 0808			—	04427-52840 >TPE< 04428-52780
								0808 - 1012			—	04427-52840 >TPE< 04428-52780
								1012 - 1206			—	04427-52A20
SCP92	2SZ-FE 1300		AT	2WD			0511 - 1206			B-D04	04427-52170 >TPE<	
NCP96	2NZ-FE 1300		AT	4WD				0511 - 0603			B-Q08	04427-52310 04427-52540 04427-52140 04427-52500
								0604 - 0808			B-Q08	04427-52540 04428-52500 04428-52501
								0808 - 0910			B-Q08	04427-52540 04428-52500 04428-52501
								0911 - 1206		右 左	— B-Q08	04427-52870 04427-52871 04428-52800 04428-52801

ポルテ

PORTE

NNP10	2NZ-FE 1300 VVT-i		AT	2WD				0407 - 0603			B-Q08	04427-52260 04427-52580
								0604 - 0706			B-Q08	04427-52580 04427-52671 04427-52490
								0706 - 1206			B-Q08	04427-52671 04427-52890 04427-52891
								0407 - 1206			B-D04	04427-52170

※ CV/J Type:A
※ CV/J Type:B

NNP10(0407-)

右側

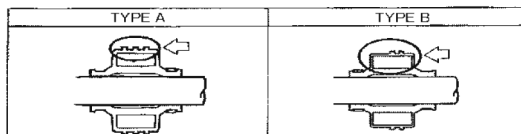

左側

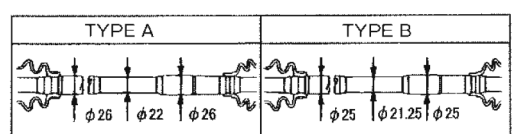

トヨタ
TOYOTA

日産
NISSAN

ホンダ
HONDA

マツダ
MAZDA

スバル
SUBARU

三菱
MITSUBISHI

スズキ
SUZUKI

ダイハツ
DAIHATSU

いすゞ
ISUZU

対照表-1
純正品番順

対照表-2
品番順

年号表	西暦	94	95	96	97	98	99	00	01	02	03	04	05	06	07	08	09	10	11	12	13	14	15	16	17	18	19	20	21	22	23	24
	和暦	6	7	8	9	10	11	12	13	14	15	16	17	18	19	20	21	22	23	24	25	26	27	28	29	30	31/1	2	3	4	5	6

車両型式	ENG		MT	AT	駆動	ABS	LSD	区分	適用年月	適用情報	右	左	品番	(参考)純正品番
	型式	排気量												

ポルテ														PORTE			
NNP11	1NZ-FE VVT-i	1500		AT	2WD								B-Q08	04438-12502	04427-52260		
														04427-52580			
														0604 - 0706	B-Q08	04427-52580	04427-52671
NNP15	1NZ-FE VVT-i	1500		AT	4WD								B-Q08	04427-52310	04427-52540		
														04428-52140	04428-52500		
														0909 - 1206	—	04427-52870	04427-52871
											右		B-Q08	04428-52800	04428-52801		

マークIIワゴン(クオリス)														MARK II WAGON (QUALIS)			
MCV20W	1MZ-FE	3000		AT	2WD								B-S03	04438-33021			
														9712 - 0112	—	04438-48030	>TPE<
MCV21W	2MZ-FE	2500		AT	2WD								B-S03	04438-33021			
														9712 - 0112	—	04438-48030	>TPE<
MCV25W	2MZ-FE	2500		AT	4WD								B-S03	04438-33021			
														9712 - 0112	—	04438-48030	>TPE<
SXV20W	5S-FE	2200		AT	2WD								B-R03	04438-20070			
														9805 - 0112	—	04438-20370	>TPE<
SXV25W	5S-FE	2200		AT	4WD								B-R03	04438-20070			
														9805 - 0112	—	04438-20370	>TPE<
AZR60G	1AZ-FSE	2000		AT	2WD								B-S06	04438-28051	>TPE<		
AZR65G	1AZ-FSE	2000		AT	4WD								B-S06	04438-28052	>TPE<		

マークXジオ														MARK X ZIO			
ANA15	2AZ-FE	2400		CVT	AT	4WD							B-S06	04427-44040	04427-44041		
														04428-42110			

ライトエース・マスターエースサーフ・タウンエース														LITE ACE / MASTER ACE SURF / TOWN ACE			
CR30G	2C-T	2000		MT	AT	4WD							B-S01	04438-28021			
CR31G	3C-T	2200		MT	AT	4WD							B-S01	04438-28021			
CR36V	2C	2000		MT	AT	4WD							B-S01	04438-28021			
YR30G	3Y-EU	2000		MT	AT	4WD							B-S01	04438-28021			
YR36G	3Y-EU	2000		MT	AT	4WD							B-S01	04438-28021			
CM40G	2C-T	2000		MT	AT	4WD							B-S01	04438-28021			
CM41V	2C	2000		MT		4WD							B-S01	04438-28021			
CR37G	2C-T	2000		MT	AT	4WD							B-S01	04438-28021			
CR38G	3C-T	2200		MT	AT	4WD							B-S01	04438-28021			
YM40G	3Y-U	2000		MT	AT	4WD							B-S01	04438-28021			

ライトエース(ノア/バン)・タウンエース(ノア/バン)														LITE ACE (NOAH / VAN) / TOWN ACE (NOAH / VAN)			
CR50G	3C-T#	2200		MT	AT	4WD							B-S03	04437-20020			
CR51V	2C	2000		MT	AT	4WD							B-S03	04437-20020			
CR52V	3C-E	2200		MT	AT	4WD							B-S03	04437-20020	04437-20021		
SR50G	3S-FE	2000			AT	4WD							B-S03	04437-20020	04437-20021		
KR52	7K-E	1800		MT	AT	4WD							B-S03	04427-28150	04427-27020		

TOYOTA

NISSAN

HONDA

MAZDA

SUBARU

MITSUBISHI

SUZUKI

DAIHATSU

ISUZU

純正品番順

品番順

対照表-1

対照表-2

トヨタ

TOYOTA

車両型式	ENG 型式 排気量 仕様	MT AT ドア	駆動 C/#	ABS	LSD	区分	適用年月	適用 情報	右 左	品番	(参考)純正品番
------	------------------	----------------	-----------	-----	-----	----	------	----------	--------	----	----------

ライトエーストラック・タウンエーストラック(6#系)							LITE ACE TRUCK / TOWN ACE TRUCK (6#)					
CM6#	2C	2000	MT	4WD			8610 - 9906			B-S01	04438-28021	
YM6#	2Y	1800	MT	4WD			8610 - 9906			B-S01	04438-28021	

ライトエーストラック・タウンエーストラック(8#系)							LITE ACE TRUCK / TOWN ACE TRUCK (8#)					
CM8#	3C-E	2200	MT	4WD			9906 - 0408			B-S03	04438-27020	
KM8#	7K-E	1800	MT	4WD			9906 - 0708			B-S03	04438-27020 04427-27020	

ラウム							RAUM					
EXZ10	5E-FE	1500		AT	2WD		9705 - 0304			B-E02	04438-16080 04438-16081 04438-16040	
EXZ15	5E-FE	1500		AT	4WD		9708 - 0304			B-E02	04438-12172	
NCZ20	1NZ-FE VVT-i	1500		AT	2WD		0304 - 0909			B-Q08	04438-12502 04427-52260 04427-52580 04427-52671	
							0909 - 0911			B-Q08	04427-52671 04427-52890	
							0911 - 1104			B-Q08	04427-52890 04427-52891	
NCZ25	1NZ-FE VVT-i	1500		AT	4WD		0304 - 0505			B-Q08	04438-52080 04427-52010 04427-52540 04427-52310	
							0505 - 0903			B-Q08	04427-52310 04427-52540	
							0903 - 1104		右	—	04427-52870 04427-52872	
								左	B-Q08	04428-52800 04428-52801		

ラクティス							RACTIS					
NCP100	1NZ-FE	1500		CVT	2WD		0509 - 0603			B-Q08	04427-52400 04427-52500	
							0604 - 0712			B-Q08	04427-52500 04427-52890	
							0712 - 0909			B-Q08	04427-12530 04427-52671	
							0909 - 1002			B-Q08	04427-52671 04427-52890 04427-52891	
							1003 - 1008			B-Q08	04427-52891	
NCP105	1NZ-FE	1500		AT	4WD		0509 - 0712			B-Q08	04427-52540	
							0712 - 0909			—	04427-52680 04427-52531	
							0909 - 0910			B-Q08	04427-52531 04427-52870 04428-52501 04428-52800	
							0911 - 1008		右	—	04427-52871 04427-52872	
								左	B-Q08	04428-52800 04428-52801		
NCP120	1NZ-FE	1500		CVT	2WD		1011 - 1408		右	B-Q08	04427-52891	
									左	—	04428-52850	
NCP122	1NZ-FE	1500		CVT	2WD		1011 - 1408		右	B-Q08	04427-52891	
									左	—	04428-52850	
NSP120	1NR-FE	1300		CVT	2WD		1011 - 1607		右	—	04437-52191	
									左	B-Q08	04427-52891	
NSP122	1NR-FE	1300		CVT	2WD		1011 - 1607		右	—	04437-52191	
									左	B-Q08	04427-52891	
SCP100	2SZ-FE	1300		CVT	2WD		0509 - 1011			B-D04	04427-52170 04427-52690	

レクサス HS							LEXUS HS					
ANF10	2AZ-FXE	2400		AT	2WD		0907 - 1802		右	—	04427-44030	
							0907 - 1408		左	B-S06	04428-42070	

レジアス・グランビア・グランドハイエース・ツーリングハイエース							REGIUS / GRANVIA / GRAND HIACE / TOURING HIACE					
KCH16W	1KZ-TE	3000		AT	4WD		9510 -			B-S01	04438-26020 04438-26021	
KCH46W KCH46G	1KZ-TE	3000		AT	4WD		9704 -			B-S01	04438-26021	
RCH47W	3RZ-FE	2700		AT	4WD		9704 -			B-S01	04438-26021	
VCH16W	5VZ-FE	3400		AT	4WD		9606 -			B-S01	04438-26021	
VCH28K	5VZ-FE	3400		AT	4WD		9907 -			B-S01	04438-26021	

トヨタ
TOYOTA

日産
NISSAN

ホンダ
HONDA

マツダ
MAZDA

スバル
SUBARU

三菱
MITSUBISHI

スズキ
SUZUKI

ダイハツ
DAIHATSU

いすゞ
ISUZU

対照表-1
純正品番順

対照表-2
品番順

車名	ページ	車名	ページ
ADバン(Y10)	36	ティアナ	47
ADバン(Y11)	36	ティーノ	47
AD MAXバン	37	テラノ(WD21)	47
AD MAXワゴン	37	テラノ(R50)・テラノレグラス(JR50)	48
Be-1	37	パオ	48
NV200バネット	37	バネット(C22)	48
X-TRAIL	37	バネット	48
アトラス(F22)	37	バネットセレナ(C23)	48
アトラス(F23)	38	バネットラルゴ	48
アトラス(3000)	38	パルサー(N14)	48
アトラス(4800)	38	パルサー・ルキノ(N15)	49
アトラス(5000)	39	ピノ(HC24S,TAO)	49
アベニール・アベニール サリュール(W10)	39	フィガロ	49
アベニール(W11)	39	プリメーラ(P10)	50
アベニール カーゴ(W10)	40	プリメーラUK(P10)	50
ウイングロード(Y11)	40	プリメーラUK(P11E)	50
エキスパート(VW11)	40	プリメーラ・プリメーラカミノ(P11)	50
エルブランド(E50)	40	プリメーラ・プリメーラカミノ ワゴン(WP11)	50
エルブランド(E51)	41	プリメーラ(P12系)	51
エルブランド(E52)	41	ブルーバード(U12)	51
オッティ(H9#W,NA#)	41	ブルーバード(U13)	52
キックス	41	ブルーバード(U14)	52
キャラバン(E24)・ホーミー(E24)(コーチ・バン・マイクロバス)	41	ブルーバード オーズィー(U12)	53
キャラバン(E25)	41	プレーリー(M11)	53
キューブ(Z10)	42	プレーリー リバティ(M12)	54
キューブ・キューブキュービック(Z11)	42	プレサージュ(U30)・バサラ(JU30)	54
キューブ(Z12)	42	プレサージュ(U31)	54
クリッパー(U72#,MAO)	42	プレセア(R10)	54
コンドル(3000)	42	プレセア(R11)	55
コンドル(4800)	42	マーチ(K10)	55
コンドル(5000)	43	マーチ(K11)	55
サニー(B13)	43	マーチ(K12)	55
サニー・ルキノクーペ(B14)	44	マーチ BOX	56
サニー・ルキノ(B15)	44	マーチ カブリオレ	56
サニー カリフォルニア・ウイングロード・ADワゴン(Y10)	44	マキシマ	56
シーマ(Y30系)	45	ミストラル	56
ジューク	45	ムラーノ	56
スカイライン(R30系)	45	モコ(MG21S,SA0)	56
ステージア(C34)	45	モコ(MG22S,SA1)	56
セドリック・グロリア	45	ラシーン(RB14)	56
セフィーロ	45	ラフェスタ	57
セフィーロワゴン	46	ラルゴ	57
セレナ(C24)	46	リーフ	57
セレナ(C25)	46	ルークス	57
セレナ(C26)	46	ルネッサ	57
ダットサントラック(D21)	47	レパード	58
ダットサントラック(D22)	47	ローレル	58

TOYOTA
トヨタ

NISSAN
日産

HONDA
ホンダ

MAZDA
マツダ

SUBARU
スバル

MITSUBISHI
三菱

SUZUKI
スズキ

DAIHATSU
ダイハツ

ISUZU
いすゞ

純正品番順
対照表-1

品番順
対照表-2

日産

NISSAN

車両型式	ENG 型式	排気量 仕様	MT ドア	AT	駆動 C/#	ABS	LSD	区分	適用年月	適用 情報	右 左	品番	(参考)純正品番
------	-----------	-----------	----------	----	-----------	-----	-----	----	------	----------	--------	----	----------

ADバン(Y10)

AD VAN (Y10)

VY10	GA13DS	1300	MT	AT	2WD				9010 - 9705			B-E06	39241-50A85 39241-50A28	39241-50A89 39241-50A91
MVY10 Y10X (メキシコ生産車)	GA13DS	1300	MT	AT	2WD				9307 - 9906			B-E06	39241-50A87 39241-50A89	39241-50A90 39241-50A91
VFY10	GA15DS	1500	MT	AT	2WD				9010 - 9705			B-E06	39241-50A28 39241-50A91	39241-50A89
									9308 - 9705			B-R01	39241-64J25 39241-0M625	39241-01E85
									9408 - 9705			B-R01	39241-64J25 39241-0M625	39241-01E85
			AT	2WD				9308 - 9605				B-R04	39241-53J26 39241-53J25	39241-53J27
MVY10 FY10X (メキシコ生産車)	GA15DS	1500	MT	AT	2WD				9307 - 9906			B-E06	39241-50A87 39241-50A89	39241-50A90 39241-50A91
VEY10	CD20	2000	MT	AT	2WD				9705 - 9906			B-E06	39241-50A91	
									9705 - 9906			B-R01	39241-0M625	
										右		B-E06	39241-50A91	
										左		B-E06	39241-50A91	
VENY10	CD20	2000	MT		4WD				9705 - 9906			B-R01	39241-0M625	
VFY10	GA15DE	1500	MT		2WD				9705 - 9906			B-R01	39241-0M625	
									9705 - 9906			B-E06	39241-50A91	
VFNY10	GA15DS	1500	MT		4WD				9010 - 9705			B-R01	39241-64J25 39241-0M625	39241-01E85
									9705 - 9906			B-R01	39241-0M625	
VSY10	CD17	1700	MT	AT	2WD				9010 - 9705			B-E06	39241-50A85 39241-50A91	39241-50A89
									9308 - 9705			B-R01	39241-64J25 39241-0M625	39241-01E85
									9308 - 9605			B-R04	39241-53J26 39241-53J27	39241-53J27
VSNY10	CD17	1700			4WD			9010 - 9705			B-R01	39241-64J25 39241-0M625	39241-01E85	

ADバン(Y11)

AD VAN (Y11)

VY11	QG13DE	1300	MT	AT	2WD				9906 - 0006			B-E06	39241-50A92	
									0006 - 0612			—	39241-23U25 39241-23U26	>TPE<
VEY11	YD22DD	2200	MT	AT	2WD				9906 - 0308			B-Q01	39241-0M326	
VENY11	YD22DD	2200	MT		4WD				9906 - 0308			B-Q01	39241-0M326	
VFY11	QG15DE	1500	MT		2WD				9905 - 9908			B-R01	39241-0M625	
									9908 - 0612			—	39241-8V125	>TPE<
									9905 - 0010			B-Q01	39241-0M326	
									0010 - 0208			B-Q01	39241-0M326	
									0010 - 0208			—	39241-23U26	>TPE<
									0208 - 0612			—	39241-23U26	>TPE<
									9906 - 0007			B-E06	39241-50A92	
									0007 - 0612			—	39241-23U26 39241-23U25	>TPE<
VHNY11	QG18DE	1800	MT	AT	4WD				9905 - 9907			B-R01	39241-0M625	
									9907 - 0612			—	39241-8V125 39241-8V126	>TPE<
									0001 - 0612			—	39241-8V125	>TPE<
									0001 - 0612			—	39241-8V125	>TPE<

トヨタ
TOYOTA

日産
NISSAN

ホンダ
HONDA

マツダ
MAZDA

スバル
SUBARU

三菱
MITSUBISHI

スズキ
SUZUKI

ダイハツ
DAIHATSU

いすゞ
ISUZU

対照表-1
純正品番順

対照表-2
品番順

年号表	西暦	94	95	96	97	98	99	00	01	02	03	04	05	06	07	08	09	10	11	12	13	14	15	16	17	18	19	20	21	22	23	24
	和暦	6	7	8	9	10	11	12	13	14	15	16	17	18	19	20	21	22	23	24	25	26	27	28	29	30	31/1	2	3	4	5	6

車両型式	ENG 型式 排気量 仕様	MT ドア	AT	駆動 C/#	ABS	LSD	区分	適用年月	適用 情報	右 左	品番	(参考)純正品番
------	------------------	----------	----	-----------	-----	-----	----	------	----------	--------	----	----------

AD MAXバン

VFGY10	GA15DS	1500	MT	AT	2WD			9204 - 9705			B-E06	39241-50A28 39241-50A91	39241-50A89	
			MT		2WD	ABS			9408 - 9705			B-R01	39241-64J25 39241-0M625	39241-01E85
			MT		2WD		LSD		9308 - 9705			B-R01	39241-64J25 39241-0M625	39241-01E85
				AT	2WD		LSD		9308 - 9506			B-R04	39241-53J26 39241-53J25	39241-53J27
VFGY10	GA15DE	1500	MT		2WD			9705 - 9906			B-R01	39241-0M625		
				AT	2WD				9506 - 9906			B-E06	39241-50A91	
VSGY10	CD17	1700	MT	AT	2WD			9204 - 9705			B-E06	39241-50A89 39241-50A91		
			MT		2WD		LSD		9308 - 9705			B-R01	39241-64J25 39241-0M625	39241-01E85
				AT	2WD		LSD		9308 - 9605			B-R04	39241-53J27	
VEGY10	CD20	2000	MT	AT	2WD			9705 - 9906			B-E06	39241-50A91		
				AT	2WD		LSD		9705 - 9906		右 左	B-R01	39241-0M625	
											B-E06	39241-50A91		

AD MAXワゴン

WFGY10	GA15DS	1500	MT	AT	2WD			9204 - 9605			B-E06	39241-50A85 39241-50A28	39241-50A89	
			MT		2WD		LSD		9308 - 9408			B-R01	39241-64J25 39241-01E85	
									9408 - 9506			B-R04	39241-53J27	
				AT	2WD		LSD		9308 - 9506			B-R04	39241-53J26 39241-53J25	39241-53J27
WFGY10	GA15DE	1500		AT	2WD			9506 - 9605			B-R01	39241-0M625		
					C/#	120001 ~								

Be-1

BK10	MA10S	1000	MT	AT	2WD			8701 - 8805			B-B11	39241-01B25 39241-01M25	39241-01M29
------	-------	------	----	----	-----	--	--	-------------	--	--	--------------	----------------------------	-------------

NV200バネット

M20	HR16DE	1600		AT	2WD			0905 - 1410			B-R06	C9BDA-JX00L 39241-9Y029	
VM20	HR16DE	1600		AT	2WD			0905 - 1410			B-R06	C9BDA-JX00L 39241-9Y029	

X-TRAIL

T30	QR20DE	2000		AT	2WD			0010 - 0708			B-T13	39241-5V125	
NT30	QR20DE	2000	MT	AT	4WD			0010 - 0708			B-T13	39241-5V125	
PNT30	SR20VET	2000		AT	4WD			0010 - 0708			B-T13	39241-5V125	
T31	MR20DE	2000		CVT	2WD			0708 - 1503			—	C9B41-JA00A	
NT31	MR20DE	2000	MT	CVT	4WD			0708 - 1503			—	C9B41-JA00A	
DNT31	M9R	2000	MT	AT	4WD			0809 - 1503			—	C9241-JA11A	
TNT31	QR25DE	2500		MCVT	4WD			0708 - 1503			—	C9B41-JA00A	
T32	MR20DD	2000		CVT	2WD			1312 - 2211			—	C9B41-JE32B C9B41-JE32J	
NT32	MR20DD	2000		CVT	4WD			1312 - 2211			—	C9B41-JE32B C9B41-JE32J	
HT32	MR20DD	2000		CVT	2WD			1504 - 2211		右	—	C9241-4BC0B	
HNT32	QR25DE	2500		CVT	4WD			1504 - 2211		右 左	—	C9241-4BC0B	
												C9B41-4BC0B	

アトラス(F22)

AMF22	TD27	2700	MT		4WD			8810 - 9201			B-T12	39241-31G25 39241-10E87	
-------	------	------	----	--	-----	--	--	-------------	--	--	--------------	----------------------------	--

AD-MAX VAN

AD-MAX WAGON

ATLAS (F22)

TOYOTA
トヨタ

NISSAN
日産

HONDA
ホンダ

MAZDA
マツダ

SUBARU
スバル

MITSUBISHI
三菱

SUZUKI
スズキ

DAIHATSU
ダイハツ

ISUZU
いすゞ

純正品番順
対照表-1

品番順
対照表-2

日産

NISSAN

車両型式	ENG 型式	排気量 仕様	MT AT ドア	駆動 C/#	ABS	LSD	区分	適用年月	適用 情報	右 左	品番	(参考)純正品番
------	-----------	-----------	----------------	-----------	-----	-----	----	------	----------	--------	----	----------

アトラス(F23)

ATLAS (F23)

SM6F23	TD23	2300	MT	4WD				9210 - 9506			B-T12	39241-31G25 39241-10E87
SN6F23	TD25	2500	MT	4WD				9506 - 9906			B-T12	39241-10E87 39241-10E86
SP6F23	TD27	2700	MT	4WD				9201 - 0007			B-T12	39241-31G25 39241-10E87
								0007 - 0208			B-T13	39241-5V026 >TPE<
								0007 - 0706			B-T13	39241-5V125 >TPE<
SR8F23	QD32	3200	MT	4WD				9708 - 0007			B-T12	39241-10E87
								0007 - 0208			B-T13	39241-5V026 >TPE<
								0208 - 0408			B-T13	39241-5V125 >TPE<
								0408 - 0706			B-T13	39241-5V026 >TPE<

アトラス(3000)

ATLAS (3000)

AJS85A	4JJ1 (DTB)	3000	MT	4WD				0703 - 0807			B-S02	40088-89TA1
AJS85AN	4JJ1 (DTB)	3000	MT	4WD				0703 - 0807			B-S02	40088-89TA1
AKS85A	4JJ1 (DTB)	3000	MT	4WD				0704 - 0807			B-S02	40088-89TA1
AKS85AD	4JJ1 (DTB)	3000	MT	4WD				0707 - 0807			B-S02	40088-89TA1
AKS85AN	4JJ1 (DTB)	3000	MT	4WD				0703 - 0807			B-S02	40088-89TA1
ALS85AN	4JJ1 (DTB)	3000	MT	4WD				0708 - 0807			B-S02	40088-89TA1
ALS85AR	4JJ1 (DTB)	3000	MT	4WD				0705 - 0807			B-S02	40088-89TA1
AMS85AN	4JJ1 (DTB)	3000	MT 4Dr	4WD				0707 - 0807			B-S02	40088-89TA1
ANS85AR	4JJ1 (DTB)	3000	MT	4WD				0707 - 0807			B-T14	40088-89TA2
APS85AN	4JJ1 (DTB)	3000	MT	4WD				0704 - 0904			B-T14	40088-89TA2
APS85AR	4JJ1 (DTB)	3000	MT	4WD				0704 - 0904			B-T14	40088-89TA2

アトラス(4800)

ATLAS (4800)

AKS81EAV	4HL1 (DIE)	4800	MT	4WD				0207 - 0807			B-E03	40088-89TA3
											B-S02	40088-89TA1
AKS81GAR	4HL1 (DIE)	4800	MT 4Dr	4WD				0305 - 0807			B-E03	40088-89TA3
											B-S02	40088-89TA1
AKS81GAV	4HL1 (DIE)	4800	MT	4WD				0207 - 0807			B-E03	40088-89TA3
											B-S02	40088-89TA1
AKS81GDR	4HL1 (DIE)	4800	MT	4WD				0207 - 0807			B-E03	40088-89TA3
											B-S02	40088-89TA1
AKS81GR	4HL1 (DIE)	4800	MT	4WD				0207 - 0807			B-E03	40088-89TA3
											B-S02	40088-89TA1
AKS81LAR	4HL1 (DIE)	4800	MT	4WD				0708 - 0807			B-E03	40088-89TA3
											B-S02	40088-89TA1
AKS81LAV	4HL1 (DIE)	4800	MT	4WD				0207 - 0807			B-E03	40088-89TA3
											B-S02	40088-89TA1
AKS81LN	4HL1 (DIE)	4800	MT	4WD				0207 - 0807			B-E03	40088-89TA3
											B-S02	40088-89TA1
AKS81N	4HL1 (DIE)	4800	MT	4WD				0407 - 0807			B-E03	40088-89TA3
											B-S02	40088-89TA1
APS81AN	4HL1 (DIE)	4800	MT	4WD				0408 - 0807			B-T14	40088-89TA2
								0408 - 0807			B-T14	40088-89TA2
APS81AR	4HL1 (DIE)	4800	MT	4WD				0408 - 0706			B-T14	40088-89TA2
								0408 - 0706			B-T14	40088-89TA2
APS81N	4HL1 (DIE)	4800	MT	4WD				0408 - 0706			B-T14	40088-89TA2

トヨタ
TOYOTA

日産
NISSAN

ホンダ
HONDA

マツダ
MAZDA

スバル
SUBARU

三菱
MITSUBISHI

スズキ
SUZUKI

ダイハツ
DAIHATSU

いすゞ
ISUZU

対照表-1
純正品番順

対照表-2
品番順

年号表	西暦	94	95	96	97	98	99	00	01	02	03	04	05	06	07	08	09	10	11	12	13	14	15	16	17	18	19	20	21	22	23	24
	和暦	6	7	8	9	10	11	12	13	14	15	16	17	18	19	20	21	22	23	24	25	26	27	28	29	30	31/1	2	3	4	5	6

車両型式	ENG 型式	排気量	仕様	MT ドア	AT	駆動 C/#	ABS	LSD	区分	適用年月	適用 情報	右 左	品番	(参考)純正品番

アトラス(5000)

ATLAS (5000)

APS72GN	4HJ1 (DIE)	5000		MT		4WD				0207 - 0807			B-T14	40088-89TA2
APS72LAR	4HJ1 (DIE)	5000		MT		4WD				0302 - 0807			B-T14	40088-89TA2
APS72LAV	4HJ1 (DIE)	5000		MT		4WD				0302 - 0807			B-T14	40088-89TA2
APS72LN	4HJ1 (DIE)	5000		MT		4WD				0207 - 0807			B-T14	40088-89TA2
APS72PAR	4HJ1 (DIE)	5000		MT		4WD				0303 - 0807			B-T14	40088-89TA2
APS72PAV	4HJ1 (DIE)	5000		MT		4WD				0303 - 0807			B-T14	40088-89TA2
										0306 - 0807			B-T14	40088-89TA2

アベニール・アベニール サリュウ(W10)

AVENIR / AVENIR SALUT (W10)

W10	SR18D#	1800		MT , AT		2WD				9005 - 9808			B-R01	39241-64J25 39241-01E85
W10	SR18DE	1800		MT , AT		2WD		LSD		9301 - 9701			B-R04	39241-53J25 39241-53J27
PW10	SR20DE	2000		MT , AT		2WD		LSD		9005 - 9808			B-T11	39241-10E27 39241-10E88
										9301 - 9701			B-R04	39241-53J25 39241-53J27
PNW10	SR20DE	2000			AT	4WD				9010 - 9808			B-R01	39241-64J26 39241-01E86
PNW10	SR20DET	2000	ターボ		AT	4WD				9508 - 9808			B-R01	39241-64J29 39241-0M625
SW10	CD20T	2000	ターボ		AT	2WD		LSD		9301 - 9808			B-T11	39241-10E27 39241-10E88
										9301 - 9701			B-R04	39241-53J25 39241-53J27

アベニール(W11)

AVENIR (W11)

W11	QG18DE	1800		MT , AT		2WD		LSD		9808 - 9908			B-R01	39241-0M625
										9908 - 0509			-	39241-8V125 >TPE<
										0005 - 0509			B-Q01	39241-0M326
PW11	SR20DE	2000		CVT		2WD		LSD		9808 - 0005			B-T11	39241-10E86
										0005 - 0011			B-T11	39241-10E86
										0011 - 0208			-	39241-8V125 >TPE<
										0005 - 0208			B-T13	39241-5V125 >TPE<
										0011 - 0208			B-T13	39241-5V125 >TPE<
PNW11	SR20DE	2000		AT		4WD		LSD		9808 - 9908			B-R01	39241-0M625
										9908 - 0005			-	39241-8V125 >TPE<
										0005 - 0007			B-T11	39241-10E86
										0007 - 0208			B-T13	39241-5V125 >TPE<
										0010 - 0208			B-T13	39241-5V125 >TPE<
										0108 - 0208			B-T13	39241-5V125 >TPE<
PNW11	SR20DET	2000	ターボ		AT	4WD		LSD		9808 - 9908			B-R01	39241-0M625
										9908 - 0208			-	39241-8V125 >TPE<
RW11	QR20DE	2000		CVT		2WD				0208 - 0509			B-T13	39241-5V125 >TPE<
RNW11	QR20DE	2000		AT		4WD				0208 - 0509			-	39241-8V125 >TPE<
SW11	CD20ET	2000	ターボ		AT	2WD				9808 - 0005			B-T11	39241-10E86

TOYOTA
トヨタ

NISSAN
日産

HONDA
ホンダ

MAZDA
マツダ

SUBARU
スバル

MITSUBISHI
三菱

SUZUKI
スズキ

DAIHATSU
ダイハツ

ISUZU
いすゞ

純正品番順
対照表-1

品番順
対照表-2

日産

NISSAN

車両型式	ENG 型式 排気量 仕様	MT AT ドア	駆動 C/#	ABS	LSD	区分	適用年月	適用 情報	右 左	品番	(参考)純正品番
------	------------------	----------------	-----------	-----	-----	----	------	----------	--------	----	----------

アベニールカーゴ(W10)

AVENIR CARGO (W10)

VEW10	GA16DS 1600	MT	2WD				9005 - 9808			B-R01	39241-64J25	39241-01E85		
							39241-0M626							
		MT	2WD				LSD			9411 - 9808	右	B-R01	39241-64J25	39241-01E85
										左			B-E03	39241-16R85
		AT	2WD							9005 - 9411		B-R01	39241-64J25	39241-01E85
										9411 - 9808			右	B-R01
AT	2WD	LSD	9301 - 9808	左	B-E03	39241-16R85	39241-16R29							
						B-R04	39241-53J26	39241-53J27						
VENW10	GA16DS 1600	MT	4WD				9010 - 9808			B-R01	39241-01E29	39241-64J29		
											39241-64J27	39241-0M626		
VSW10	CD20 2000	MT	2WD				9005 - 9808			B-R01	39241-64J25	39241-01E85		
							39241-0M626				39241-64J27			
		AT	2WD				9005 - 9411				B-R01	39241-64J25	39241-01E85	
							9411 - 9808					右	B-R01	39241-64J25
		AT	2WD				LSD			9301 - 9808	左	B-E03	39241-16R85	39241-16R29
													B-R01	39241-64J29
											39241-01E85	39241-0M626		

ウイングロード(Y11)

WINGROAD (Y11)

WFY11	QG15DE 1500	MT	2WD				9905 - 9908			B-R01	39241-0M625	
							9908 - 0511				-	39241-8V125 >TPE<
WFY11	QG15DE 1500	MT	2WD	ABS			9905 - 0010			B-Q01	39241-0M326	
							9905 - 9908				B-R01	39241-0M625
							9908 - 0511			-	39241-8V125 >TPE<	39241-23U26
							9905 - 0007			LEV	B-E06	39241-50A92
							0007 - 0010			-	39241-23U25 >TPE<	39241-23U26
WHY11	QG18DE 1800	AT	2WD				9905 - 9908			B-R01	39241-0M625	
							9908 - 0110				-	39241-8V125 >TPE<
							9905 - 0110			LSD	B-Q01	39241-0M326
WHNY11	QG18DE 1800	MT	AT	4WD			9905 - 9907			B-R01	39241-0M625	
							9907 - 0511				-	39241-8V125 >TPE<
WPY11	SR20VE 2000		CVT	2WD			9905 - 0110			B-R04	39241-53J28	

エキスパート(VW11)

EXPERT (VW11)

VW11	QG18DE 1800	AT	2WD				9906 - 9908			B-R01	39241-0M625
							9908 - 0612				-
VEW11	YD22DD 2200	MT	2WD				9906 - 0007			B-T11	39241-10E86
							0007 - 0512				B-T13
							9906 - 0512			B-Q01	39241-0M326
VENW11	YD22DD 2200	AT	4WD				9906 - 0512	右	B-R01	39241-0M625	
								左	B-Q01	39241-0M326	
VNW11	QG18DE 1800	AT	4WD				9906 - 9908			B-R01	39241-0M625
							9908 - 0612				-

エルグランド(E50)

ELGRAND (E50)

ATWE50	ZD30DDTi 3000 ターボ	AT	4WD				9908 - 0007			B-T12	39241-10E87	
							0007 - 0008				B-T13	39241-5V125 >TPE<
							0008 - 0205				B-T13	39241-5V026 >TPE<

トヨタ TOYOTA

日産 NISSAN

ホンダ HONDA

マツダ MAZDA

スバル SUBARU

三菱 MITSUBISHI

スズキ SUZUKI

ダイハツ DAIHATSU

いすゞ ISUZU

対照表-1 純正品番順

対照表-2 品番順

年号表	西暦	94	95	96	97	98	99	00	01	02	03	04	05	06	07	08	09	10	11	12	13	14	15	16	17	18	19	20	21	22	23	24
	和暦	6	7	8	9	10	11	12	13	14	15	16	17	18	19	20	21	22	23	24	25	26	27	28	29	30	31/1	2	3	4	5	6

車両型式	ENG 型式 排気量 仕様	MT AT ドア	駆動 C/#	ABS	LSD	区分	適用年月	適用 情報 右 左	品番	(参考)純正品番
------	------------------	----------------	-----------	-----	-----	----	------	--------------------	----	----------

エルグランド(E50)

ELGRAND (E50)

AVWE50	QD32ETi 3200 ターボ		AT	4WD			9705 - 9810		B-T12	39241-10E87 39241-10E86
ALWE50	VG33E 3300 ターボ		AT	4WD			9705 - 0007		B-T12	39241-10E87
							0007 - 0205		B-T13	39241-5V125 >TPE<
APWE50	VQ35DE 3500		AT	4WD			0008 - 0205		B-T13	39241-5V026 >TPE<

エルグランド(E51)

ELGRAND (E51)

NE51	VQ35DE 3500		AT	4WD			0205 - 1008		B-T13	39241-5V026 39241-5V127 39241-5V125
MNE51	VQ25DE 2500		AT	4WD			0408 - 1008		B-T13	39241-5V026 39241-5V127 39241-5V125

エルグランド(E52)

ELGRAND (E52)

TE52	QR25DE 2500		CVT	2WD			1008 -		-	C9241-JA02A
TNE52	QR25DE 2500		CVT	4WD			1008 -		-	C9241-JA02A
PE52	VQ35DE 3500		CVT	2WD			1008 -		-	C924A-1AA0A
PNE52	VQ35DE 3500		CVT	4WD			1008 -		-	C924A-1AA0A

オッティ(H9#W,NA#)

OTTI (H9#W,NA#)

H91W NAO	3G83 660		MT	AT	2WD		0506 - 0610		B-B13	40089-6A0A1 >TPE<
					ターボ	AT	2WD		0506 - 0610	
H91W NAO	3G83 660		MT	AT	4WD		0506 - 0610		B-B13	40089-6A0A1 >TPE<
					ターボ	AT	4WD		0506 - 0610	
H92W NA1	3G83 660		MT	AT	2WD		0610 - 1306		B-B13	40089-6A00A >TPE<
					ターボ	AT	2WD		0610 - 1306	
H92W NA1	3G83 660		MT	AT	4WD		0610 - 1306		B-B13	40089-6A00A >TPE<
					ターボ	AT	4WD		0610 - 1306	

キックス

KIX

H59A	4A30 660		MT	AT	4WD		0810 - 1206		B-B13	40089-6A0A1
------	----------	--	----	----	-----	--	-------------	--	--------------	-------------

キャラバン(E24)・ホームー(E24)(コーチ・バン・マイクロバス)

CARAVAN (E24) / HOMY (E24) (COACH / VAN / MICRO BUS)

RME24	TD27 2700		MT	AT	4WD		8710 - 0103		B-T12	39241-10E28 39241-10E87
RME24	TD27Ti 2700			AT	4WD		9010 - 0103		B-T12	39241-10E28
										39241-10E87
RME24	TD27ETi 2700			AT	4WD		9508 - 0103		B-T12	39241-10E28 39241-10E87
WME24	QD32 3200			MT	AT	4WD	9609 - 0103		B-T12	39241-10E28
										39241-10E87

キャラバン(E25)

CARAVAN (E25)

CWMGE25 DWMGE25 VWME25	ZD30DD 3000			MT	AT	4WD	0104 - 0305		B-T13	39241-5V125 >TPE< 39241-5V025 >TPE<
							0305 - 0408		B-T13	39241-5V026 >TPE< C9BDA-5V12H
CWMGE25 DWMGE25 VWME25	ZD30DDTi 3000 ターボ				AT	4WD	0211 - 0305		B-T13	39241-5V025 >TPE< 39241-5V125 >TPE<
							0305 - 0512		B-T13	39241-5V026 >TPE<
							0512 - 1206		B-T13	39241-5V125 >TPE< 39241-5V025 >TPE<

TOYOTA
トヨタ

NISSAN
日産

HONDA
ホンダ

MAZDA
マツダ

SUBARU
スバル

MITSUBISHI
三菱

SUZUKI
スズキ

DAIHATSU
ダイハツ

ISUZU
いすゞ

純正品番順
対照表-1

品番順
対照表-2

日産

NISSAN

車両型式	ENG 型式	排気量	仕様	MT	AT ドア	駆動 C/#	ABS	LSD	区分	適用年月	適用 情報	右 左	品番	(参考)純正品番
------	-----------	-----	----	----	----------	-----------	-----	-----	----	------	----------	--------	----	----------

キューブ(Z10)

CUBE (Z10)

Z10	CG13DE	1300			CVT	2WD				9802 - 9911			B-B11	39241-41B26
AZ10	CGA3DE	1300			AT	2WD				9802 - 0009			B-B11	39241-41B26
					CVT					0010 - 0210			-	39241-41B27 39241-AN025 >TPE<
					MCVT									
ANZ10	CGA3DE	1300			MCVT	4WD				9911 - 0012			B-B11	39241-41B25 39241-41B26
										0012 - 0210			-	39241-AN025 >TPE<

キューブ・キューブキュービック(Z11)

CUBE / CUBE 3 (Z11)

BZ11	CR14DE	1400			AT	2WD				0210 - 0811			B-D03	39241-3U025 >TPE<
					MCVT									
BNZ11	CR14DE	1400			AT	4WD				0210 - 0811			B-D03	39241-3U025 >TPE<
YZ11	HR15DE	1500			CVT	2WD				0505 - 0612			B-D03	39241-3U026 >TPE<
										0612 - 0811			B-D03	39241-3U025 >TPE<
BGZ11	CR14DE	1400			AT	2WD				0309 - 0811			B-D03	39241-3U025 >TPE<
					MCVT									
YGZ11	HR15DE	1500			CVT	2WD				0505 - 0612			B-D03	39241-3U026 >TPE<
										0612 - 0811			B-D03	39241-3U025 >TPE<
YGNZ11	HR15DE	1500			AT	4WD				0505 - 0612			B-D03	39241-3U026 >TPE<
										0612 - 0811			B-D03	39241-3U025 >TPE<

キューブ(Z12)

CUBE (Z12)

Z12	HR15DE	1500			CVT	2WD				0811 - 2003			-	C9241-1FA0B >TPE<
NZ12	HR15DE	1500			CVT	4WD				0811 - 2003			-	C9241-1FA0B >TPE<

クリッパー(U72#,MAO)

CLIPPER (U72#,MAO)

U72V MAO	3G83	660		MT	AT	4WD				0310 - 0410			-	40089-6A0A0 >TPE<
										0410 - 1308			B-B13	40089-6A0A1 >TPE<
U72TP MAO	3G83	660		MT	AT	4WD				0310 - 0410			-	40089-6A0A0 >TPE<
										0410 - 1308			B-B13	40089-6A0A1 >TPE<
U72T MAO	3G83	660		MT	AT	4WD				0310 - 0410			-	40089-6A0A0 >TPE<
										0310 - 1308			B-B13	40089-6A0A1 >TPE<

コンドル(3000)

CONDOR (3000)

BJS85A	4JJ1 (DTB)	3000		MT		4WD				0703 - 0807			B-S02	40088-89TA1
BJS85AN	4JJ1 (DTB)	3000		MT		4WD				0703 - 0807			B-S02	40088-89TA1
BKS85A	4JJ1 (DTB)	3000		MT		4WD				0704 - 0807			B-S02	40088-89TA1
BKS85AD	4JJ1 (DTB)	3000		MT		4WD				0707 - 0807			B-S02	40088-89TA1
BLS85AR	4JJ1 (DTB)	3000		MT		4WD				0703 - 0807			B-S02	40088-89TA1
BPS85AN	4JJ1 (DTB)	3000		MT		4WD				0705 - 0807			B-T14	40088-89TA2
BPS85AR	4JJ1 (DTB)	3000		MT		4WD				0701 - 0706			B-T14	40088-89TA2

コンドル(4800)

CONDOR (4800)

BKS81A	4HL1 (DIE)	4800		MT		4WD				0410 - 0807			B-E03	40088-89TA3
													B-S02	40088-89TA1
BKS81AN	4HL1 (DIE)	4800		MT		4WD				0406 - 0807			B-E03	40088-89TA3
													B-S02	40088-89TA1

トヨタ
TOYOTA

日産
NISSAN

ホンダ
HONDA

マツダ
MAZDA

スバル
SUBARU

三菱
MITSUBISHI

スズキ
SUZUKI

ダイハツ
DAIHATSU

いすゞ
ISUZU

対照表-1
純正品番順

対照表-2
品番順

年号表	西暦	94	95	96	97	98	99	00	01	02	03	04	05	06	07	08	09	10	11	12	13	14	15	16	17	18	19	20	21	22	23	24
	和暦	6	7	8	9	10	11	12	13	14	15	16	17	18	19	20	21	22	23	24	25	26	27	28	29	30	31/1	2	3	4	5	6

車両型式	ENG 型式	排気量	仕様	MT	AT	駆動 C/#	ABS	LSD	区分	適用年月	適用 情報	右 左	品番	(参考)純正品番
------	-----------	-----	----	----	----	-----------	-----	-----	----	------	----------	--------	----	----------

コンドル(4800)

CONDOR (4800)

BKS81AR	4HL1 (DIE)	4800		MT		4WD				0602 - 0807			B-E03 B-S02	40088-89TA3 40088-89TA1
BKS81EA	4HL1 (DIE)	4800		MT		4WD				0206 - 0807			B-E03 B-S02	40088-89TA3 40088-89TA1
BKS81EAD	4HL1 (DIE)	4800		MT		4WD				0207 - 0807			B-E03 B-S02	40088-89TA3 40088-89TA1
BKS81EAV	4HL1 (DIE)	4800		MT		4WD				0208 - 0807			B-E03 B-S02	40088-89TA3 40088-89TA1
BKS81GAV	4HL1 (DIE)	4800		MT		4WD				0207 - 0807			B-E03 B-S02	40088-89TA3 40088-89TA1
BKS81GDR	4HL1 (DIE)	4800		MT		4WD				0307 - 0807			B-E03 B-S02	40088-89TA3 40088-89TA1
BKS81GR	4HL1 (DIE)	4800		MT		4WD				0207 - 0807			B-E03 B-S02	40088-89TA3 40088-89TA1
BKS81LAR	4HL1 (DIE)	4800		MT		4WD				0303 - 0807			B-E03 B-S02	40088-89TA3 40088-89TA1
BKS81LAV	4HL1 (DIE)	4800		MT		4WD				0207 - 0807			B-E03 B-S02	40088-89TA3 40088-89TA1
BKS81LN	4HL1 (DIE)	4800		MT		4WD				0306 - 0807			B-E03 B-S02	40088-89TA3 40088-89TA1
BKS81N	4HL1 (DIE)	4800		MT		4WD				0407 - 0807			B-E03 B-S02	40088-89TA3 40088-89TA1
BPS81AN	4HL1 (DIE)	4800		MT		4WD				0407 - 0807			B-T14	40088-89TA2
BPS81AR	4HL1 (DIE)	4800		MT		4WD				0408 - 0807			B-T14	40088-89TA2
BPS81N	4HL1 (DIE)	4800		MT		4WD				0410 - 0807			B-T14	40088-89TA2

コンドル(5000)

CONDOR (5000)

BPS72GN	4HJ1 (DIE)	5000		MT		4WD				0208 - 0807			B-T14	40088-89TA2
BPS72LAR	4HJ1 (DIE)	5000		MT		4WD				0309 - 0807			B-T14	40088-89TA2
BPS72LAV	4HJ1 (DIE)	5000		MT		4WD				0404 - 0807			B-T14	40088-89TA2
BPS72LN	4HJ1 (DIE)	5000		MT		4WD				0207 - 0807			B-T14	40088-89TA2
BPS72PAR	4HJ1 (DIE)	5000		MT		4WD				0305 - 0807			B-T14	40088-89TA2
BPS72PAV	4HJ1 (DIE)	5000		MT		4WD				0305 - 0807			B-T14	40088-89TA2
										0305 - 0807			B-T14	40088-89TA2

サニー(B13)

SUNNY (B13)

B13	GA13DS	1300		MT , AT		2WD				9001 - 9312			B-E06	39241-50A28 39241-03A25	39241-50A89
EB13	GA16DE	1600		MT , AT		2WD				9001 - 9312			B-R01	39241-64J25 39241-01E85	
FB13	GA15DS	1500		MT , AT		2WD				9001 - 9312			B-R04	39241-53J26	39241-53J27
													B-R01	39241-01E85	39241-0M626
													B-E06	39241-50A28 39241-03A25	39241-50A89
FNB13	GA15DS	1500		MT , AT		4WD				9001 - 9312			B-R01	39241-64J25 39241-01E85	39241-0M625
HB13	SR18DE	1800		MT , AT		2WD				9001 - 9312			B-R04	39241-53J26 39241-53J27	
HNB13	SR18DE	1800		MT , AT		4WD				9001 - 9312			B-R01	39241-64J26 39241-64J29	39241-01E86 39241-0M625
SB13	CD17	1700		MT , AT		2WD				9001 - 9312			B-E06	39241-50A28 39241-03A25	39241-50A89
													B-R01	39241-64J25 39241-01E85	
													B-R04	39241-53J27	
SNB13	CD17	1700		MT , AT		4WD				9001 - 9312			B-R01	39241-64J29 39241-64J25	39241-0M625 39241-01E85

TOYOTA
トヨタ

NISSAN
日産

HONDA
ホンダ

MAZDA
マツダ

SUBARU
スバル

MITSUBISHI
三菱

SUZUKI
スズキ

DAIHATSU
ダイハツ

ISUZU
いすゞ

純正品番順
対照表-1

品番順
対照表-2

日産

NISSAN

車両型式	ENG 型式 排気量 仕様	MT ドア	AT	駆動 C/#	ABS	LSD	区分	適用年月	適用 情報	右 左	品番	(参考)純正品番
------	------------------	----------	----	-----------	-----	-----	----	------	----------	--------	----	----------

トヨタ
TOYOTA

日産
NISSAN

ホンダ
HONDA

マツダ
MAZDA

スバル
SUBARU

三菱
MITSUBISHI

スズキ
SUZUKI

ダイハツ
DAIHATSU

いすゞ
ISUZU

対照表-1
純正品番順

対照表-2
品番順

サニー・ルキノクーペ(B14)

SUNNY / LUCINO COUPE (B14)

B14	GA13DE 1300	MT	AT	2WD				9401 - 9810			B-E06	39241-50A87 39241-50A92	39241-50A90
EB14	GA16DE 1600	MT	AT	2WD				9401 - 9810			B-R01	39241-64J27	39241-64J25
												39241-01E85	39241-0M625
				2WD	LSD	9401 - 9810		B-R01	39241-64J27	39241-64J25			
			AT	2WD	LSD	9401 - 9810		B-Q01			39241-0M325 39241-0M326	39241-0M625	
FB14	GA15DE 1500	MT	AT	2WD				9401 - 9810			B-E06	39241-50A87	39241-50A90
												39241-50A92	39241-64J25
				2WD	LSD	9401 - 9810		B-R01	39241-64J27	39241-64J25			
			AT	2WD	LSD	9401 - 9810		B-Q01			39241-0M325 39241-0M326	39241-0M625	
FNB14	GA15DE 1500	MT	AT	4WD				9401 - 9810			B-R01	39241-64J25	39241-01E85
HB14	SR18DE 1800	MT	AT	2WD				9401 - 9709			B-Q01	39241-0M325 39241-0M326	
JB14	SR16VE 1600	MT		2WD		VZ-R/ 14/		9708 - 9810			B-Q01	39241-0M326	
SB14	CD20 2000	MT	AT	2WD				9401 - 9810			B-R01	39241-64J25	
												39241-0M625	
SNB14	CD20 2000	MT		4WD				9401 - 9810			B-R01	39241-64J26	39241-01E86
												39241-0M625	

サニー・ルキノ(B15)

SUNNY / LUCINO (B15)

B15	QG13DE 1300	MT	AT	2WD				9810 - 0006			B-E06	39241-50A92	
								0006 - 0410			-	39241-23U25	>TPE<
FB15	QG15DE 1500	MT	AT	2WD				9810 - 0006			B-E06	39241-50A92	
								0006 - 0410			-	39241-23U25	>TPE<
FNB15	QG15DE 1500	MT	AT	4WD				9810 - 9907			B-R01	39241-0M625	
								9907 - 0410			-	39241-8V125	>TPE<
JB15	SR16VE 1600	MT		2WD				9810 - 0205			B-Q01	39241-0M326	
QB15	QG18DD 1800			CVT	2WD			9810 - 0205			B-Q01	39241-0M326	
SB15	YD22DD 2200	MT	AT	2WD				9909 - 0205			B-Q01	39241-0M326	

サニー カリフォルニア・ウイングロード・ADワゴン(Y10)

SUNNY CALIFORNIA / WINGROAD / AD WAGON (Y10)

WY10	GA13DS 1300	MT	AT	2WD				9010 - 9506			B-E06	39241-50A85 39241-50A27	39241-50A89 39241-50A28
WEY10	CD20 2000	MT	AT	2WD				9308 - 9605			B-E06	39241-50A85	39241-50A89
								39241-50A27	39241-50A28				
				2WD	LSD	9308 - 9408		B-R01	39241-64J29	39241-0M625			
				AT	2WD	LSD	9308 - 9605		B-R01	39241-64J29	39241-0M625		
										右	B-R04	39241-53J26	39241-53J27
										左	B-R04	39241-53J26	39241-53J27
WY10	GA15DS 1500	MT	AT	2WD				9010 - 9506			B-E06	39241-50A85	39241-50A89
								39241-50A27	39241-50A28				
				2WD	LSD	9308 - 9506		B-R01	39241-64J25	39241-01E85			
			AT	2WD	LSD	9308 - 9506		B-R04	39241-53J26	39241-53J27	39241-53J25	39241-53J27	
WY10	GA15DE 1500	MT		2WD				9010 - 9605			B-E06	39241-50A85	39241-50A89
								39241-50A91	39241-50A91				
				2WD	LSD	9010 - 9605		B-R01	39241-0M625				
				AT	2WD		9010 - 9605		B-R01	39241-0M625			
			AT	2WD	LSD	9010 - 9605		B-R04	39241-53J27				
WY10	GA15DS 1500	MT	AT	4WD				9010 - 9605			B-R01	39241-64J25	39241-01E85
WFNY10	GA15DE 1500	MT	AT	4WD				9010 - 9905			B-R01	39241-0M625	
WHY10	SR18DE 1800		AT	2WD				9605 - 9905			B-Q01	39241-0M325 39241-0M326	

年号表	西暦	94	95	96	97	98	99	00	01	02	03	04	05	06	07	08	09	10	11	12	13	14	15	16	17	18	19	20	21	22	23	24
	和暦	6	7	8	9	10	11	12	13	14	15	16	17	18	19	20	21	22	23	24	25	26	27	28	29	30	31/1	2	3	4	5	6

車両型式	ENG			MT	AT	駆動	ABS	LSD	区分	適用年月	適用 情報	右 左	品番	(参考)純正品番	
	型式	排気量	仕様											ドア	C/#

サニー カリフォルニア・ウイングロード・ADワゴン(Y10) SUNNY CALIFORNIA / WINGROAD / AD WAGON (Y10)

WHNY10	SR18DE	1800		AT	4WD					9605 - 9905			B-R01	39241-0M625	
WSY10	CD17	1700		MT	AT	2WD				9010 - 9308			B-E06	39241-50A85 39241-50A89	

シーマ(Y30系) CIMA (Y30)

FGNY32	VH41DE	4100		AT	4WD					9209 - 9606			B-E06	39241-05U26 39241-50A90	39241-05U86 39241-50A92
FGNY33	VH41DE	4100		AT	4WD					9709 - 0004			B-E06	39241-50A92	
										0004 - 0101			-	39241-23U25	>TPE<

ジューク JUKE

NF15	MR16DDT	1600		CVT	4WD					1407 - 1410			B-R06	39241-9Y029 C9BDA-JX00L	
------	---------	------	--	-----	-----	--	--	--	--	-------------	--	--	--------------	----------------------------	--

スカイライン(R30系) SKYLINE (R30)

BNR32	RB26DETT	2600	ターボ	MT	4WD					8908 - 9411			B-E06	39241-05U25 39241-05U26	39241-05U85 39241-05U86
HNR32	RB20DET	2000	ターボ	MT	AT	4WD				8908 - 9311			B-E06	39241-05U25 39241-05U26	39241-05U85 39241-05U86
BCNR33	RB26DETT	2600	ターボ	MT	4WD					9311 - 9901			B-E06	39241-05U85 39241-05U86	39241-50A90 39241-50A92
ENR33	RB25DE	2500		MT	AT	4WD				9311 - 9805			B-E06	39241-05U85 39241-05U86	39241-50A90 39241-50A92
BNR34	RB26DETT	2600	ターボ	MT	4WD					9901 - 0003			B-E06	39241-50A92	
										0003 - 0208			-	39241-23U25	>TPE<
ENR34	RB25DE	2500		MT	AT	4WD				9805 - 0003			B-E06	39241-50A92	
										0003 - 0106			-	39241-23U25	>TPE<

ステージア(C34) STAGEA (C34)

WGNC34	RB25DE	2500		AT	4WD					9609 - 9911			B-E06	39241-50A92	
										9911 - 0009			-	39241-23U25	>TPE<
WGNC34	RB25DET	2500	ターボ	MT	AT	4WD				9808 - 9911			B-E06	39241-50A92	
										9911 - 0009			-	39241-23U25	>TPE<
WGNC34	RB26DETT	2600		MT	4WD	Autech Version 260RS				9711 - 0009			B-E06	39241-50A92	

セドリック・グロリア CEDRIC / GLORIA

ENY33	RB25DET	2500	ターボ	AT	4WD					9706 - 9906			B-E06	39241-50A92	
ENY34	RB25DET	2500	ターボ	AT	4WD					9906 - 0004			B-E06	39241-50A92	
										0004 - 0410			-	39241-23U25	>TPE<

セフィーロ CEFIRO

NA31	RB20DET	2000	ターボ	AT	4WD					9008 - 9408			B-E06	39241-05U25 39241-05U26	39241-05U85 39241-05U86
LNA31															
A32	VQ20DE	2000		MT	AT	2WD				9408 - 9812			B-T11	39241-10E85 39241-10E86	
HA32	VQ30DE	3000		AT	2WD					9408 - 9812			B-T11	39241-10E85 39241-10E86	
PA32	VQ25DE	2500		AT	2WD					9408 - 9812			B-T11	39241-10E85 39241-10E86	

TOYOTA
トヨタ

NISSAN
日産

HONDA
ホンダ

MAZDA
マツダ

SUBARU
スバル

MITSUBISHI
三菱

SUZUKI
スズキ

DAIHATSU
ダイハツ

ISUZU
いすゞ

純正品番順
対照表-1

品番順
対照表-2

日産

NISSAN

車両型式	ENG 型式 排気量 仕様	MT ドア	AT	駆動 C/#	ABS	LSD	区分	適用年月	適用 情報	右 左	品 番	(参考)純正品番
------	------------------	----------	----	-----------	-----	-----	----	------	----------	--------	-----	----------

トヨタ
TOYOTA

日産
NISSAN

ホンダ
HONDA

マツダ
MAZDA

スバル
SUBARU

三菱
MITSUBISHI

スズキ
SUZUKI

ダイハツ
DAIHATSU

いすゞ
ISUZU

対照表-1
純正品番順

対照表-2
品番順

セフィーロ

CEFIRO

A33	VQ20DE	2000	MT	2WD							B-T11	39241-10E86		
											B-T13	39241-5V125 >TPE<		
											AT	2WD	B-T11	39241-10E86
													B-T13	39241-5V125 >TPE<
													—	39241-8V125 >TPE<
LSD	0101 - 0302	B-T13	39241-5V125 >TPE<											
PA33	VQ25DD	2500		AT	2WD						B-T11	39241-10E86		
											B-T13	39241-5V125 >TPE<		

セフィーロワゴン

CEFIRO WAGON

WA32	VQ20DE	2000		AT	2WD						B-T11	39241-10E86
											B-T13	39241-5V125 >TPE<
WHA32	VQ30DE	3000		AT	2WD						B-T11	39241-10E86
WPA32	VQ25DE	2500		AT	2WD						B-T11	39241-10E86
											B-T13	39241-5V125 >TPE<

セレナ(C24)

SERENA (C24)

PC24	SR20DE	2000		CVT	2WD						B-T11	39241-10E86
											B-T13	39241-5V125 >TPE<
											—	39241-5N425 >TPE<
PNC24	SR20DE	2000		CVT	4WD						B-T11	39241-10E86
TC24	QR20DE	2000		CVT	2WD						B-T13	39241-5V125 >TPE<
											B-T13	39241-5V125 >TPE<
TNC24	QR20DE	2000		AT	2WD						B-T13	39241-5V125 >TPE<
RC24	QR25DE	2500		AT	2WD						B-T13	39241-5V125 >TPE<
VC24	YD25DDTi	2500		AT	2WD						B-T11	39241-10E86
											B-T13	39241-5V125 >TPE<
VNC24	YD25DDi	2500		AT	4WD						B-T11	39241-10E86
											B-T13	39241-5V125 >TPE<

セレナ(C25)

SERENA (C25)

C25	MR20DE	2000		CVT	2WD						B-R06	39241-9Y028 >TPE< C9BDA-9Y02H
NC25	MR20DE	2000		CVT	4WD						B-R06	39241-9Y028 >TPE< C9BDA-9Y02H
CC25	MR20DE	2000		CVT	2WD	ルケイスタ-		0505 - 1011			B-R06	39241-9Y028 >TPE< C9BDA-9Y02H
CNC25	MR20DE	2000		CVT	4WD	ルケイスタ-		0505 - 1011			B-R06	39241-9Y028 >TPE< C9BDA-9Y02H

セレナ(C26)

SERENA (C26)

C26	MR20DD	2000		CVT	2WD			1011 - 1403			B-R06	C9BDA-JX00L 39241-9Y029 C9241-9Y015
FC26	MR20DD	2000		CVT	2WD			1011 - 1208			B-R06	C9BDA-JX00L C9241-9Y015
FNC26	MR20DD	2000		CVT	4WD			1011 - 1410			B-R06	C9BDA-JX00L 39241-9Y029 C9241-9Y015
FNPC26	MR20DD	2000		CVT	4WD			1011 - 1208			B-R06	C9BDA-JX00L C9241-9Y015

年号表	西暦	94	95	96	97	98	99	00	01	02	03	04	05	06	07	08	09	10	11	12	13	14	15	16	17	18	19	20	21	22	23	24
	和暦	6	7	8	9	10	11	12	13	14	15	16	17	18	19	20	21	22	23	24	25	26	27	28	29	30	31/1	2	3	4	5	6

車両型式	ENG		MT	AT	駆動	ABS	LSD	区分	適用年月	適用 情報	右 左	品番	(参考)純正品番
	型式	排気量 仕様											

セレナ(C26)

SERENA (C26)

FPC26	MR20DD	2000		CVT	2WD				1011 - 1208			B-R06	C9BDA-JX00L C9241-9Y015
HC26	MR20DD	2000		CVT	2WD				1208 - 1403			B-R06	C9BDA-JX00L 39241-9Y029 C9241-9Y015
HFC26	MR20DD	2000		CVT	2WD				1208 - 1403			B-R06	C9BDA-JX00L 39241-9Y029 C9241-9Y015
NC26	MR20DD	2000		CVT	4WD				1011 - 1410			B-R06	C9BDA-JX00L 39241-9Y029 C9241-9Y015

ダットサントラック(D21)

DATSUN TRUCK (D21)

AMD21 (UAMD21)	SD23	2300		MT	4WD				8508 - 8708			B-T12	39241-31G25 39241-10E87
BMD21 (UBMD21)	TD27	2700		MT , AT	4WD				8811 - 9701			B-T12	39241-31G25 39241-10E87
DMD21 (UDMD21)	Z18S	1800		MT	4WD				8508 - 8607			B-T12	39241-31G25 39241-10E87
FMD21 (UFMD21)	Z20	2000		MT	4WD				8608 - 8909			B-T12	39241-31G25 39241-10E87
PMD21 (UPMD21)	TD23	2300		MT	4WD				8708 - 8910			B-T12	39241-31G25 39241-10E87
QMD21 (UQMD21)	NA20S	2000		MT	4WD				8909 - 9208			B-T12	39241-31G25 39241-10E87

ダットサントラック(D22)

DATSUN TRUCK (D22)

FMD22	KA24E	2400		MT , AT	4WD				9701 - 0008			B-T12	39241-10E87
									0008 - 0208			B-T13	39241-5V125 >TPE<
RMD22	QD32	3200		MT , AT	4WD				9701 - 0008			B-T12	39241-31G25 39241-10E87
									0008 - 0208			B-T13	39241-5V125 >TPE<

ティアナ

TEANA

J31	VQ23DE	2300		AT	2WD				0302 - 0806			B-R06	39241-9Y028 >TPE< 39241-9Y029 39241-9Y025
PJ31	VQ35DE	3500		MCVT	2WD				0302 - 0806			B-T13	39241-5V125 >TPE< 39241-5V127 >TPE<
TNJ31	QR25DE	2500		AT	4WD				0302 - 0806			B-T13	39241-5V125 >TPE< 39241-5V127 >TPE<
J32	VQ25DE	2500		CVT	2WD				0806 - 1402			B-R06	39241-9Y029 >TPE< C9BDA-JX00L
PJ32	VQ35DE	3500		MCVT	2WD				0806 - 1402			-	C924A-A110A >TPE<
TNJ32	QR25DE	2500		CVT	4WD				0806 - 1402			-	C9241-JA02A >TPE<

ティノー

TINO

V10	QG18DE	1800		AT	2WD				9812 - 9908			B-R01	39241-0M625			
									9908 - 0302			-	39241-8V125 >TPE<			
				AT	2WD		LSD	9812 - 0302				B-Q01	39241-0M326			
HV10	QG18EM29	1800		CVT	2WD		ハイブリッド	0003 - 0210				B-S02	39241-5U325			
PV10	SR20DE	2000		CVT	2WD				9812 - 0007			B-T11	39241-10E86			
									0007 - 0210			B-T13	39241-5V125 >TPE<			
											LSD	0003 - 0007			B-T11	39241-10E86
									0007 - 0210			B-T13	39241-5V125 >TPE<			

テラノ(WD21)

TERRANO (WD21)

LBVD21	TD27T	2700	ターボ	MT , AT	4WD		(ワイドボディ)		9301 - 9411			-	39241-96E25
LHYD21	VG30E	3000		MT , AT	4WD		(ワイドボディ)		9211 - 9508			-	39241-96E25
VBYD21	TD27	2700		MT	4WD				8608 - 9301			B-T12	39241-31G25 39241-10E87

TOYOTA
トヨタ

NISSAN
日産

HONDA
ホンダ

MAZDA
マツダ

SUBARU
スバル

MITSUBISHI
三菱

SUZUKI
スズキ

DAIHATSU
ダイハツ

ISUZU
いすゞ

純正品番順
対照表-1

品番順
対照表-2

日産

NISSAN

車両型式	ENG 型式	排気量	仕様	MT	AT	駆動 C/#	ABS	LSD	区分	適用年月	適用 情報	右 左	品番	(参考)純正品番
------	-----------	-----	----	----	----	-----------	-----	-----	----	------	----------	--------	----	----------

テラノ(WD21)

TERRANO (WD21)

WBYD21	TD27	2700		MT		4WD				8608 - 8910			B-T12	39241-31G25 39241-10E87
WBYD21	TD27T	2700	ターボ	MT		4WD				8810 - 9808			B-T12	39241-31G25 39241-10E87
WHYD21	VG30#	3000		MT		4WD				8710 - 9211			B-T12	39241-31G25 39241-10E87
										9211 - 9508			-	39241-96E25

テラノ(R50)・テラノレグラス(JR50)

TERRANO (R50) / TERRANO REGULUS (JR50)

LR50, JLR50	VG33E	3300			AT	4WD				9509 - 0007			B-T12	39241-10E87 39241-31G25
LUR50, JLUR50										0007 - 0208			B-T13	39241-5V125 >TPE<
PR50	TD27Ti	2700	ターボ	MT		4WD				9509 - 9902			B-T12	39241-10E87
RR50 JRR50	QD32Ti	3200	ターボ		AT	4WD				9608 - 9902			B-T12	39241-10E87
TR50 JTR50	ZD30DDTi	3000	ターボ		AT	4WD				9902 - 0007			B-T12	39241-10E87
										0007 - 0208			B-T13	39241-5V125 >TPE<

パオ

PAO

PK10	MA10S	1000		MT		2WD				8901 - 9010			B-B11	39241-01M29 39241-01M25
------	-------	------	--	----	--	-----	--	--	--	-------------	--	--	--------------	----------------------------

バネット(C22)

VANETTE (C22)

MNC22	CA20	2000		MT		4WD				8809 - 9106			B-R01	39241-01E29 39241-64J29
FNC22	NA20S	2000		MT		4WD				9008 - 9403			B-R01	39241-01E29 39241-64J29
RNC22	Z20S	2000		MT		4WD				8811 - 9008			B-R01	39241-01E29 39241-0M625
UNC22	LD20T	2000	ターボ	MT		4WD				8809 - 9106			B-R01	39241-01E29 39241-64J29
UNC22	LD20	2000		MT		4WD				8811 - 9403			B-R01	39241-01E29 39241-0M625 39241-64J29

バネット

VANETTE

SK22 (S21)	R2	2200		MT		4WD			パソ	9906 - 0312			B-Q01	39241-HA225
SE28 (S20)	R2	2200		MT		4WD				9404 - 9906			B-E03	39241-HC435
SS28 (S20)	R2	2200		MT		4WD				9404 - 9906			B-E03	39241-HC435
SK82 (S21)	F8	1800			AT	4WD				9906 - 1008			B-Q01	39241-HA225
SE88 (S20)	F8	1800		MT		4WD				9404 - 9906			B-E03	39241-HC435
SKP2	L8	1800		MT		4WD				1008 - 1512			B-Q01	39241-HA225

バネットセレナ(C23)

VANETTE SERENA (C23)

KBNC23	SR20DE	2000		MT		4WD				9106 - 9905			B-R01	39241-64J29 39241-0M625
KVNC23	CD20T/ET	2000	ターボ	MT		4WD				9106 - 9905			B-R01	39241-64J29 39241-0M625

バネットラルゴ

VANETTE LARGO

HGNC22	CA18ET	1800	ターボ	MT		4WD				8906 - 9304			B-T12	39241-31G25 39241-10E87
MGNC22	CA20S	2000		MT		4WD				8611 - 9304			B-T12	39241-31G25 39241-10E87
UGNC22	LD20T	2000	ターボ	MT		4WD				8611 - 9304			B-T12	39241-31G25 39241-10E87

パルサー(N14)

PULSAR (N14)

N14	GA13DS	1300		MT		2WD				9008 - 9412			B-E06	39241-50A85 39241-50A89 39241-50A28
-----	--------	------	--	----	--	-----	--	--	--	-------------	--	--	--------------	--

トヨタ
TOYOTA

日産
NISSAN

ホンダ
HONDA

マツダ
MAZDA

スバル
SUBARU

三菱
MITSUBISHI

スズキ
SUZUKI

ダイハツ
DAIHATSU

いすゞ
ISUZU

対照表-1
純正品番順

対照表-2
品番順

年号表	西暦	94	95	96	97	98	99	00	01	02	03	04	05	06	07	08	09	10	11	12	13	14	15	16	17	18	19	20	21	22	23	24
	和暦	6	7	8	9	10	11	12	13	14	15	16	17	18	19	20	21	22	23	24	25	26	27	28	29	30	31/1	2	3	4	5	6

車両型式	ENG 型式 排気量 仕様	MT AT ドア	駆動 C/#	ABS	LSD	区分	適用年月	適用 情報 右 左	品番	(参考)純正品番
------	---------------------	----------------	-----------	-----	-----	----	------	--------------------	----	----------

パルサー(N14)

PULSAR (N14)

EN14	GA16DE 1600	MT , AT	2WD				9008 - 9412		B-R01	39241-64J25 39241-01E85
			AT 2WD		LSD		9110 - 9412		B-R04	39241-53J27 39241-53J26
FN14	GA15DS 1500	MT , AT	2WD				9008 - 9412		B-E06	39241-50A85 39241-50A89 39241-50A28
		MT	2WD		LSD		9110 - 9412		B-R01	39241-64J25 39241-01E85
			AT 2WD		LSD		9110 - 9412		B-R04	39241-53J27 39241-53J26
FNN14	GA15DS 1500	MT , AT	4WD				9008 - 9412		B-R01	39241-64J25 39241-01E85
HN14	SR18DE 1800	MT , AT	2WD				9008 - 9412		B-R04	39241-53J25 39241-53J26 39241-53J27
SN14	CD17 1700	MT , AT	2WD				9008 - 9412		B-E06	39241-50A85 39241-50A28 39241-50A89
		MT	2WD		LSD		9110 - 9412		B-R01	39241-64J25 39241-01E85
			AT 2WD		LSD		9110 - 9412		B-R04	39241-53J26 39241-53J27
RNN14	SR20DET 2000 ターボ	MT	4WD				9008 - 9412		B-R01	39241-63Y25

パルサー・ルキノ(N15)

PULSAR / LUCINO (N15)

EN15	GA16DE 1600	MT , AT	2WD				9501 - 0008		B-R01	39241-64J27 39241-0M625
			AT 2WD		LSD		9501 - 0008		B-Q01	39241-0M325 39241-0M326
FN15	GA15DE 1500	MT , AT	2WD				9501 - 0008		B-E06	39241-50A87 39241-50A92
		MT	2WD		LSD		9501 - 0008		B-R01	39241-64J25 39241-0M625
			AT 2WD		LSD		9501 - 0008		B-Q01	39241-0M325 39241-0M326
FNN15	GA15DE 1500	MT , AT	4WD				9501 - 0008		B-R01	39241-64J25 39241-0M625
HN15	SR18DE 1800	MT , AT	2WD				9501 - 0008		B-Q01	39241-0M325 39241-0M326
HNN15	SR18DE 1800	MT , AT	4WD				9605 - 0008		B-R01	39241-0M625
JN15	SR16VE 1600	MT	2WD		VZ-R , VZ-R N1		9709 - 0008		B-Q01	39241-0M326
SN15	CD20 2000	MT , AT	2WD				9501 - 0008		B-R01	39241-0M625
SNN15	CD20 2000	MT	4WD				9501 - 0008		B-R01	39241-64J26 39241-0M625

ピノ(HC24S,TAO)

PINO (HC24S,TAO)

HC24S TAO	K6A 660	MT	2WD		S		0701 - 0702		B-A13	39241-4A00E >TPE< 39241-4A00D
					S	530001 ~ 532125	0702 - 0912		B-C03	39241-4A00J 39241-4A01A 39241-4A04F 39241-4A00M
					S	532126 ~				
		AT	2WD		S,K		0701 - 0702		B-A13	39241-4A00B >TPE< 39241-4A00A
					S,K	530001 ~ 532125	0702 - 0912		B-C03	39241-4A00L 39241-4A00E 39241-4A00G 39241-4A00H
					S	532126 ~				
HC24S TAO	K6A 660	MT	4WD		S/FOUR		0701 - 0702		B-B13	40088-4A00A >TPE<
					S/FOUR	530001 ~ 532125	0702 - 0912		B-C03	40088-4A00D 40088-4A00F
					S/FOUR	532126 ~				
		3AT	4WD		S/FOUR		0701 - 0702		B-B13	40088-4A00A >TPE<
					S/FOUR	240001 ~ 240134	0702 - 0912		B-C03	40088-4A00D 40088-4A00B
					S/FOUR	240135 ~				
		4AT	4WD		S/FOUR		0701 - 0702		B-B13	40088-4A00A >TPE<
					S/FOUR	530001 ~ 532125	0702 - 0912		B-C03	40088-4A00D 40088-4A01F 40088-4A00C 40088-4A00E
					S/FOUR	532126 ~				

フィガロ

FIGARO

FK10	MA10T 1000 ターボ	AT	2WD				9102 - 9112		B-D01	39241-11M25
------	----------------	----	-----	--	--	--	-------------	--	--------------	-------------

TOYOTA
トヨタ

NISSAN
日産

HONDA
ホンダ

MAZDA
マツダ

SUBARU
スバル

MITSUBISHI
三菱

SUZUKI
スズキ

DAIHATSU
ダイハツ

ISUZU
いすゞ

純正品番順
対照表-1

品番順
対照表-2

日産

NISSAN

車両型式	ENG 型式 排気量 仕様	MT ドア	AT	駆動 C/#	ABS	LSD	区分	適用年月	適用 情報	右 左	品 番	(参考)純正品番
------	------------------	----------	----	-----------	-----	-----	----	------	----------	--------	-----	----------

プリメーラ(P10)

PRIMERA (P10)

P10	SR18D# 1800	MT	AT	2WD				9002 - 9509		右	B-R04	39241-53J25	39241-53J27
										左	B-R01	39241-64J27	39241-64J25
				2WD		LSD		9010 - 9509			B-R04	39241-53J25	39241-53J26
												39241-53J27	
HP10	SR20DE 2000	MT	AT	2WD				9002 - 9509			B-R04	39241-53J25	39241-53J26
												39241-53J27	
HNP10	SR20DE 2000	MT	AT	4WD				9010 - 9509			B-R01	39241-63Y25	39241-64J26
												39241-01E85	39241-0M626

プリメーラUK(P10)

PRIMERA UK (P10)

FHP10	SR20DE 2000		AT	2WD				9107 - 9606			B-R04	39241-53J25	39241-53J26
												39241-53J27	

プリメーラUK(P11E)

PRIMERA UK (P11E)

FHP11	SR20DE 2000		AT	2WD				9606 - 9705			B-Q01	39241-0M325	39241-0M326
								9705 - 9809			B-R01	39241-0M625	

プリメーラ・プリメーラカミノ(P11)

PRIMERA / PRIMERA CAMINO (P11)

P11	SR18DE 1800	MT	AT	2WD				9509 - 9809			B-R01	39241-0M625	
											B-Q01	39241-0M325	39241-0M326
				2WD		LSD		9509 - 9608			B-Q01	39241-0M325	39241-0M326
HP11	SR20DE 2000	MT	AT	2WD				9509 - 9703			B-Q01	39241-0M325	39241-0M326
								9703 - 9907			B-R01	39241-0M625	
		MT		2WD				9907 - 0107			-	39241-8V125	>TPE<
			AT	2WD				9907 - 0003			B-R01	39241-0M625	
								0003 - 0107			-	39241-8V125	>TPE<
		MT	AT	2WD		LSD		9703 - 0107			B-Q01	39241-0M326	
				CVT	2WD			9709 - 9810			B-R04	39241-53J28	
								9810 - 9907			B-R01	39241-0M628	
								9907 - 0107			-	39241-8V125	>TPE<
				CVT	2WD	LSD		9709 - 0107			B-R04	39241-53J28	
HP11	SR20VE 2000		CVT	2WD				9709 - 9810			B-R04	39241-53J28	
								9810 - 9907			B-R01	39241-0M628	
								9907 - 0107			-	39241-8V125	>TPE<
HP11	SR20VE 2000		CVT	2WD		LSD		9709 - 0107		B-R04	39241-53J28		
HNP11	SR20DE 2000	MT		4WD				9509 - 9909			B-R01	39241-0M625	
								9909 - 0101			-	39241-8V125	>TPE<
			AT	4WD				9509 - 0003			B-R01	39241-0M625	
								0003 - 0101			-	39241-8V125	>TPE<
QP11	QG18DE 1800	MT	AT	2WD				9809 - 0003			B-R01	39241-0M625	
								0003 - 0101			-	39241-8V125	>TPE<
		MT	AT	2WD		LSD		9809 - 0101			B-Q01	39241-0M326	
QP11	QG18DD 1800			CVT	2WD			9809 - 0101			B-Q01	39241-0M326	

プリメーラ・プリメーラカミノ ワゴン(WP11)

PRIMERA / PRIMERA CAMINO WAGON (WP11)

WP11	SR18DE 1800	MT	AT	2WD				9709 - 9809			B-R01	39241-0M625	
											B-Q01	39241-0M326	
				2WD		LSD		9709 - 9809			B-Q01	39241-0M326	

トヨタ TOYOTA

日産 NISSAN

ホンダ HONDA

マツダ MAZDA

スバル SUBARU

三菱 MITSUBISHI

スズキ SUZUKI

ダイハツ DAIHATSU

いすゞ ISUZU

対照表-1 純正品番

対照表-2 品番順

年号表	西暦	94	95	96	97	98	99	00	01	02	03	04	05	06	07	08	09	10	11	12	13	14	15	16	17	18	19	20	21	22	23	24
	和暦	6	7	8	9	10	11	12	13	14	15	16	17	18	19	20	21	22	23	24	25	26	27	28	29	30	31/1	2	3	4	5	6

車両型式	ENG 型式 排気量 仕様	MT AT ドア	駆動 C/#	ABS	LSD	区分	適用年月	適用 情報	右 左	品番	(参考)純正品番
------	------------------	----------------	-----------	-----	-----	----	------	----------	--------	----	----------

プリメーラ・プリメーラカミノ ワゴン(WP11)

PRIMERA / PRIMERA CAMINO WAGON (WP11)

WHP11	SR20VE 2000	CVT	2WD				9709 - 9810			B-R04	39241-53J28
							9810 - 9907			B-R01	39241-0M628
							9907 - 0101			—	39241-8V125 >TPE<
WHP11	SR20DE 2000	MT	2WD				9709 - 9907			B-R01	39241-0M625
							9907 - 0101			—	39241-8V125 >TPE<
							9709 - 0101			B-Q01	39241-0M326
WHP11	SR20DE 2000	CVT	2WD			LSD	9709 - 9810			B-R04	39241-53J28
							9810 - 9907			B-R01	39241-0M628
							9907 - 0101			—	39241-8V125 >TPE<
WHP11	SR20DE 2000	CVT	2WD			LSD	9810 - 0101			B-R04	39241-53J28
							9709 - 9909			B-R01	39241-0M625
							9909 - 0101			—	39241-8V125 >TPE<
WHNP11	SR20DE 2000	MT	4WD				9709 - 0003			B-R01	39241-0M625
							0003 - 0101			—	39241-8V125 >TPE<
							9709 - 0003			B-R01	39241-0M625
WQP11	QG18DE 1800	MT	2WD				9809 - 0003			B-R01	39241-0M625
							0003 - 0101			—	39241-8V125 >TPE<
							9809 - 0101			B-Q01	39241-0M326
WQP11	QG18DE 1800	AT	4WD			LSD	9809 - 0101			B-Q01	39241-0M326
							9908 - 0101			B-Q01	39241-0M326
							9809 - 0101			B-Q01	39241-0M326

プリメーラ(P12系)

PRIMERA (P12)

QP12	QG18DE 1800	AT	2WD				0202 - 0512			—	39241-8V125 >TPE<
HP12	SR20VE 2000	MT	2WD				0108 0307			B-T13	39241-5V125 >TPE<
TP12	QR20DE 2000	CVT	2WD				0101 - 0512			B-T13	39241-5V125 >TPE<
TNP12	QR20DE 2000	AT	4WD				0101 - 0512			B-T13	39241-5V125 >TPE<
RP12	QR25DD 2500	MCVT	2WD				0101 - 0512			B-T13	39241-5V125 >TPE<
WQP12	QG18DE 1800	AT	2WD				0202 - 0512			—	39241-8V125 >TPE<
WHP12	SR20VE 2000	MT	2WD				0108 - 0307			B-T13	39241-5V125 >TPE<
WTP12	QR20DE 2000	CVT	2WD				0101 - 0512			B-T13	39241-5V125 >TPE<
WTNP12	QR20DE 2000	AT	4WD				0101 - 0512			B-T13	39241-5V125 >TPE<
WRP12	QR25DD 2500	MCVT	2WD				0101 - 0512			B-T13	39241-5V125 >TPE<

ブルーバード(U12)

BLUEBIRD (U12)

U12	CA16S 1600	MT	2WD				8709 - 9108			B-E06	39241-50A27 39241-50A28
EU12	SR18DI 1800	MT	2WD				8910 - 9108			B-R01	39241-64J25 39241-01E85
ENU12	SR18DI 1800	MT	4WD				8910 - 9108			B-R01	39241-01E86 39241-0M626
HU12	SR20DE 2000	MT	2WD				8910 - 9108			B-T11	39241-10E27 39241-10E26
HNU12	SR20DE 2000	MT	4WD				8910 - 9108			B-R01	39241-01E86 39241-0M626
HNU12	SR20DET 2000 ターボ	MT	4WD				8910 - 9108			B-R01	39241-01E86 39241-0M626

TOYOTA
トヨタ

NISSAN
日産

HONDA
ホンダ

MAZDA
マツダ

SUBARU
スバル

MITSUBISHI
三菱

SUZUKI
スズキ

DAIHATSU
ダイハツ

ISUZU
いすゞ

純正品番順
対照表-1

品番順
対照表-2

日産

NISSAN

車両型式	ENG 型式 排気量 仕様	MT ドア	AT	駆動 C/#	ABS	LSD	区分	適用年月	適用 情報	右 左	品 番	(参考)純正品番
------	------------------	----------	----	-----------	-----	-----	----	------	----------	--------	-----	----------

ブルーバード(U12)

BLUEBIRD (U12)

RU12	CA18I	1800	MT	AT	2WD			8709 - 8910			B-R01	39241-01E27	39241-01E86
												39241-64J25	39241-01E85
RU12	CA18DE	1800	MT	AT	2WD			8709 - 8910			B-T11	39241-10E25	39241-10E26
												39241-59E25	
RNU12	CA18I	1800	MT	AT	4WD			8709 - 8910			B-R01	39241-01E27	39241-01E86
RNU12	CA18DE	1800	MT	AT	4WD			8709 - 8910			B-R01	39241-01E27	39241-01E86
RNU12	CA18DET	1800	ターボ	MT	AT	4WD		8709 - 8910			B-R01	39241-01E27	39241-01E86
SU12	LD20	2000	MT	AT	2WD			8709 - 9108			B-R01	39241-64J25	39241-01E85
												39241-10E25	39241-10E26
			MT	AT	2WD			8709 - 9108			B-T11	39241-59E25	

ブルーバード(U13)

BLUEBIRD (U13)

U13	GA16DS	1600	MT	AT	2WD			9109 - 9601			B-R01	39241-64J27	39241-0M626	
EU13	SR18DE	1800	MT		2WD			9109 - 9601			B-T11	39241-10E27	39241-10E26	
							9109 - 9308			B-T11	39241-59E26			
			MT	AT	2WD				9109 - 9601			B-R01	39241-63Y26	39241-0M626
									9109 - 9601			B-T11	39241-64J25	39241-64J29
			AT	2WD		LSD		9109 - 9601			B-T11	39241-10E26	39241-10E27	
ENU13	SR18DE	1800	MT	AT	4WD			9109 - 9601			B-R01	39241-64J26	39241-01E86	
HU13	SR20DE	2000	MT	AT	2WD			9109 - 9601			B-T11	39241-10E27	39241-10E26	
HNU13	SR20DE	2000	MT	AT	4WD			9109 - 9601			B-R01	39241-64J26	39241-01E86	
HNU13	SR20DET	2000	ターボ	MT	AT	4WD		9109 - 9601			B-R01	39241-64J26	39241-01E86	
PU13	KA24DE	2400		AT	2WD			9308 - 9601			-	39241-2B085	39241-2B088	
SU13	CD20	2000	MT	AT	2WD			9109 - 9601			B-R01	39241-64J29	39241-0M625	
												39241-0M626	39241-64J27	
			MT	AT	2WD			9109 - 9308			B-T11	39241-59E26		
SNU13	CD20	2000	MT	AT	4WD			9109 - 9601			B-R01	39241-64J26	39241-01E86	
								9109 - 9601				39241-64J29	39241-0M625	

ブルーバード(U14)

BLUEBIRD (U14)

EU14	SR18DE	1800	MT	AT	2WD			9601 - 9808			B-R01	39241-0M625	
													LSD
ENU14	SR18DE	1800	MT		4WD			9601 - 9910			B-R01	39241-0M625	
ENU14	SR18DE	1800		AT	4WD			9601 - 0003			B-R01	39241-0M625	

※ 9909-9910の間、純正パーツは
2種類設定されています

トヨタ
TOYOTA

日産
NISSAN

ホンダ
HONDA

マツダ
MAZDA

スバル
SUBARU

三菱
MITSUBISHI

スズキ
SUZUKI

ダイハツ
DAIHATSU

いすゞ
ISUZU

対照表-1
純正品番順

対照表-2
品番順

年号表	西暦	94	95	96	97	98	99	00	01	02	03	04	05	06	07	08	09	10	11	12	13	14	15	16	17	18	19	20	21	22	23	24
	和暦	6	7	8	9	10	11	12	13	14	15	16	17	18	19	20	21	22	23	24	25	26	27	28	29	30	31/1	2	3	4	5	6

車両型式	ENG 型式 排気量 仕様	MT AT ドア	駆動 C/#	ABS	LSD	区分	適用年月	適用 情報 右 左	品番	(参考)純正品番
------	------------------	----------------	-----------	-----	-----	----	------	--------------------	----	----------

ブルーバード(U14)

BLUEBIRD (U14)

HU14	SR20DE	2000	MT	2WD			9601 - 9703		B-Q01	39241-0M325 39241-0M326					
							9703 - 9907		B-R01	39241-0M625					
							9907 - 0108		—	39241-8V125 >TPE<					
				MT	2WD		LSD	9703 - 0108		B-Q01	39241-0M326				
				AT	2WD			9601 - 9703		B-Q01	39241-0M325 39241-0M326				
								9703 - 9709		B-R01	39241-0M625				
				AT	2WD		LSD	9703 - 9709		B-Q01	39241-0M326				
				CVT	2WD			9709 - 9810		B-R04	39241-53J28				
								9810 - 9910		B-R01	39241-0M628				
								9910 - 0108		B-R01	39241-0M625				
			CVT	2WD		LSD	9809 - 0108		B-R04	39241-53J28					
HU14	SR20VE	2000	CVT	2WD			9709 - 9810		B-R04	39241-53J28					
							9810 - 9910		B-R01	39241-0M628					
							※ 9909-9910の間、純正パーツは 2種類設定されています	9909 - 0108		—	39241-8V125 >TPE<				
			CVT	2WD		LSD	9810 - 0108		B-R04	39241-53J28					
HNU14	SR20DE	2000	MT	4WD			9601 - 9910		B-R01	39241-0M625					
							※ 9909-9910の間、純正パーツは 2種類設定されています	9909 - 0108		—	39241-8V125 >TPE<				
								AT	4WD			9601 - 0003		B-R01	39241-0M625
											0003 - 0108		—	39241-8V125 >TPE<	
QU14	QG18DE	1800	MT , AT	2WD			9809 - 0003		B-R01	39241-0M625 39241-0M626					
							0003 - 0108		—	39241-8V125 >TPE<					
			MT , AT	2WD		LSD	9809 - 0108		B-Q01	39241-0M326					
QU14	QG18DD	1800		CVT	2WD		9809 - 0108		B-Q01	39241-0M326					
SU14	CD20	2000	MT , AT	2WD			9601 - 9910		B-R01	39241-0M625					
							9601 - 9910		B-Q01	39241-0M325 39241-0M326					
SU14	CD20E	2000	MT	2WD			9910 - 0003		B-R01	39241-0M625					
							0003 - 0108		—	39241-8V125 >TPE<					
								AT	2WD			9907 - 9910		—	39241-8V125 >TPE<
								AT	2WD		※ ABS以仕様	9910 - 0108		—	39241-8V125 >TPE<

ブルーバード オースィー(U12)

BLUEBIRD AUSSIE (U12)

WHU12	SR20D	2000		AT	2WD		9102 - 9109		B-T11	39241-10E26 39241-10E88 39241-55E28
-------	-------	------	--	----	-----	--	-------------	--	--------------	--

プレーリー (M11)

PRAIRIE (M11)

M11	CA20S	2000		MT , AT	2WD		8809 - 9508		B-E03	39241-16R25
HM11	KA24E	2400	MT , AT	2WD			9009 - 9508		B-R04	39241-17R28 39241-17R87
							9009 - 9508		B-R01	39241-01E27 39241-01E86 39241-01E29 39241-0M625
NM11	CA20S	2000	MT , AT	4WD			8809 - 9507		B-R01	39241-01E27 39241-01E86 39241-01E29 39241-64J29
							9507 - 9508		B-R01	39241-0M625
PM11	SR20DE	2000		AT	2WD		9508 - 9811		B-Q01	39241-0M325 39241-0M326

TOYOTA
トヨタ

NISSAN
日産

HONDA
ホンダ

MAZDA
マツダ

SUBARU
スバル

MITSUBISHI
三菱

SUZUKI
スズキ

DAIHATSU
ダイハツ

ISUZU
いすゞ

純正品番
対照表-1

品番
対照表-2

日産

NISSAN

車両型式	ENG 型式 排気量 仕様	MT ドア	AT	駆動 C/#	ABS	LSD	区分	適用年月	適用 情報	右 左	品 番	(参考)純正品番
------	------------------	----------	----	-----------	-----	-----	----	------	----------	--------	-----	----------

プレーリー (M11)

PRAIRIE (M11)

PNM11	SR20DE 2000		AT	4WD				9508 - 9811			B-R01	39241-0M625 39241-0M626
-------	-------------	--	----	-----	--	--	--	-------------	--	--	--------------	----------------------------

プレーリー リバティ(M12)

PRAIRIE LIBERTY

PM12	SR20DE 2000		CVT	2WD				9811 - 0004			B-T11	39241-10E86
								0005 - 0101			B-T11	39241-10E86
								0005 ~ 0101 ※この期間パーツは併用されています			B-T13	39241-5V125 >TPE<
								0005 - 0105			-	39241-8V125 >TPE<
						LSD		0101 - 0105			B-T11	39241-10E86
RM12	QR20DE 2000		CVT	2WD				0105 - 0412			B-T13	39241-5V125 >TPE<
PNM12	SR20DE 2000		AT	4WD				9811 - 9908			B-R01	39241-0M625
								9908 - 0105			-	39241-8V125 >TPE<
PNM12	SR20DET 2000 ターボ		AT	4WD			GT4	9910 - 0105			-	39241-8V125 >TPE<
RNM12	QR20DE 2000		AT	4WD				0105 - 0412			-	39241-8V125 >TPE<

プレサージュ(U30)・バサラ(JU30)

PRESAGE (U30) / BASSARA (JU30)

U30 JU30	KA24DE 2400		AT	2WD				9806 - 0004			B-T11	39241-10E86
								0004 - 0108			B-T13	39241-5V125 >TPE<
NU30 JNU30	KA24DE 2400		AT	4WD				9806 - 0007			B-T11	39241-10E86
								0007 - 0108			B-T13	39241-5V125 >TPE<
TU30 JTU30	QR25DE 2500			2WD				0108 - 0306			B-T13	39241-5V125 >TPE<
TNU30 JTNU30	QR25DE 2500			4WD				0108 - 0306			B-T13	39241-5V125 >TPE<
HU30 JHU30	VQ30DE 3000		AT	2WD				9806 - 0007			B-T11	39241-10E86
								0007 - 0306			B-T13	39241-5V125 >TPE<
VU30 JVU30	YD25DDTi 2500 ターボ		AT	2WD				9806 - 0007			B-T11	39241-10E86
								0007 - 0108			B-T13	39241-5V125 >TPE<
VNU30 JVNU30	YD25DDTi 2500 ターボ		AT	4WD				9806 - 0007			B-T11	39241-10E86
								0007 - 0108			B-T13	39241-5V125 >TPE<

プレサージュ(U31)

PRESAGE (U31)

TU31	QR25DE 2500		AT	2WD				0306 - 0909			B-R06	39241-9Y025 >TPE< 39241-9Y028 39241-9Y026
PU31	VQ35DE 3500		CVT	2WD				0306 - 0909			-	39241-CA025 >TPE<
TNU31	QR25DE 2500		AT	4WD				0306 - 0909			B-T13	39241-5V125 >TPE< 39241-5V127 >TPE<
PNU31	VQ35DE 3500		CVT	4WD				0306 - 0909			-	39241-CA025 >TPE<

プレセア(R10)

PRESEA (R10)

R10	GA15DS 1500	MT , AT	2WD					9006 - 9412			B-E06	39241-03A25 39241-50A89 39241-50A87 39241-50A90
		MT	2WD		LSD			9112 - 9412			B-R01	39241-64J25 39241-01E85
		AT	2WD		LSD			9112 - 9412			B-R04	39241-53J26 39241-53J27
HR10	SR20D 2000	MT , AT	2WD					9006 - 9501			B-R04	39241-53J26 39241-53J27
PR10	SR18D# 1800	MT , AT	2WD					9006 - 9501			B-R01	39241-64J25 39241-01E85
		MT , AT	2WD		LSD			9006 - 9501			B-R04	39241-53J26 39241-53J27

トヨタ TOYOTA
日産 NISSAN
ホンダ HONDA
マツダ MAZDA
スバル SUBARU
三菱 MITSUBISHI
スズキ SUZUKI
ダイハツ DAIHATSU
いすゞ ISUZU
純正品番
対照表-1
対照表-2
品番順

年号表	西暦	94	95	96	97	98	99	00	01	02	03	04	05	06	07	08	09	10	11	12	13	14	15	16	17	18	19	20	21	22	23	24
	和暦	6	7	8	9	10	11	12	13	14	15	16	17	18	19	20	21	22	23	24	25	26	27	28	29	30	31/1	2	3	4	5	6

車両型式	ENG 型式 排气量 仕様	MT ドア	AT	駆動 C/#	ABS	LSD	区分	適用年月	適用 情報	右 左	品番	(参考)純正品番
------	------------------	----------	----	-----------	-----	-----	----	------	----------	--------	----	----------

プレセア(R11)

PRESEA (R11)

R11	GA15DE 1500	MT	AT	2WD				9501 - 0008			B-R01	39241-01E85 39241-0M625	39241-0M626
											B-E06	39241-50A87 39241-50A92	39241-50A90
										LSD	B-Q01	39241-0M325 39241-0M326	
HR11	SR20DE 2000	MT	AT	2WD				9501 - 0008			B-Q01	39241-0M325 39241-0M326	
PR11	SR18DE 1800	MT	AT	2WD				9501 - 9910			B-R01	39241-0M625	
								9910 - 0008			-	39241-8V125	>TPE<
										LSD	B-Q01	39241-0M325 39241-0M326	

マーチ(K10)

MARCH (K10)

K10	MA09RT 900	MT	AT	2WD				8808 - 9201			B-E03	39241-16R25	
											B-B11	39241-01M25 39241-01M29	
										ターボ	B-D01	39241-11M26 39241-11M25	

マーチ(K11)

MARCH (K11)

K11	CG10DE 1000	MT	AT	2WD				9201 - 0009			B-B11	39241-41B25 39241-41B27	39241-41B26
								0010 - 0201			-	39241-AN025	>TPE<
										CVT 2WD	B-B11	39241-41B27	
										iZ,S/G(セフティグリップ)オプション仕様)を除く			
										CVT 2WD LSD	B-D01	39241-44B28 39241-44B28	
										CVT 2WD	B-D01	39241-44B26 39241-44B28	
										iZ,S/G(セフティグリップ)オプション仕様)	B-D01	39241-44B28	
										CVT 2WD	B-B11	39241-41B26 39241-41B27	
										C/# 600001 ~		0010 - 0201	
											-	39241-AN025	>TPE<
AK11	CGA3DE 1300	MT	AT	2WD				9911 - 0009			B-D01	39241-44B27	
											B-B11	39241-41B26 39241-41B27	
										CVT MCVT		0010 - 0201	
		MT	AT	2WD				0010 - 0201			-	39241-AN025	>TPE<
ANK11	CGA3DE 1300	MT	AT	2WD				9911 - 0012			B-B11	39241-41B25 39241-41B26	
								0012 - 0201			-	39241-AN025	>TPE<
HK11	CG13DE 1300	MT	AT	2WD				9201 - 9705			B-D01	39241-44B25 39241-44B26	39241-44B27 39241-44B28
											B-B11	39241-41B26	

マーチ(K12)

MARCH (K12)

K12	CR10DE 1000	MT	AT	2WD				0202 - 0307			-	39241-23U26	>TPE<
AK12	CR12DE 1200	MT	AT	2WD				0202 - 0508			-	39241-23U26	>TPE<
								0508 - 1007			-	39241-23U27	>TPE<
BK12	CR14DE 1400	MT	AT	2WD				0202 - 0508			-	39241-23U26	>TPE<
								0508 - 1007			-	39241-23U27	>TPE<
BNK12	CR14DE 1400	MT	AT	4WD				0209 - 0508			-	39241-23U26	>TPE<
								0508 - 1007			-	39241-23U27	>TPE<
YK12	HR15DE 1500	MT	AT	2WD				0508 - 1007			B-D03	39241-3U026	>TPE<

TOYOTA
トヨタ

NISSAN
日産

HONDA
ホンダ

MAZDA
マツダ

SUBARU
スバル

MITSUBISHI
三菱

SUZUKI
スズキ

DAIHATSU
ダイハツ

ISUZU
いすゞ

純正品番
対照表-1

品番
対照表-2

日産

NISSAN

車両型式	ENG 型式 排気量 仕様	MT AT ドア	駆動 C/#	ABS	LSD	区分	適用年月	適用 情報	右 左	品番	(参考)純正品番
------	------------------	----------------	-----------	-----	-----	----	------	----------	--------	----	----------

トヨタ
TOYOTA

マーチ BOX

MARCH BOX

WK11	CG10DE 1000	AT CVT	2WD				9911 - 0009			B-B11	39241-41B26
							0010 - 0201				39241-41B27
WAK11	CGA3DE 1300	AT CVT	2WD				9911 - 0009			B-B11	39241-41B26
							0010 - 0201				39241-41B27
WANK11	CGA3DE 1300	CVT	4WD				9911 - 0012			B-B11	39241-41B25
							0012 - 0201				39241-41B26

日産
NISSAN

ホンダ
HONDA

マーチ カブリオレ

MARCH CABRIOLET

FHK11	CG13DE 1300	MT , CVT	2WD				9708 - 0009			B-B11	39241-41B26
							0010 - 0201				39241-AN025 >TPE<

マツダ
MAZDA

マキシマ

MAXIMA

J30	VG30E 3000	AT	2WD				8810 - 9108			B-T11	39241-10E26
PJ30	VG30DE 3000	AT	2WD				9108 - 9402			-	39241-10E88
											C/# 050001 ~

スバル
SUBARU

ミストラル

MISTRAL

R20	TD27T 2700 ターボ	AT	4WD				9402 - 9807			B-T12	39241-31G25
KR20											39241-10E87

三菱
MITSUBISHI

ムラーノ

MURANO

Z50	QR25DE 2500	AT	2WD				0409 - 0809			B-T13	39241-5V125 >TPE<
PZ50	VQ35DE 3500	MCVT	2WD				0409 - 0809			-	39241-CA025 >TPE<
PNZ50	VQ35DE 3500	MCVT	4WD				0409 - 0809			-	39241-CA025 >TPE<

スズキ
SUZUKI

モコ(MG21S,SA0)

MOCO (MG21S,SA0)

MG21S SA0	K6A 660	ターボ	AT	2WD			0204 - 0602			B-B12	41127-4A0A0
			AT	2WD			0204 - 0602			B-C03	41127-4A0A1
			AT	4WD			0204 - 0602			B-C03	41127-4A0A1
			AT	4WD			0204 - 0602			B-C03	41127-4A0A1

ダイハツ
DAIHATSU

モコ(MG22S,SA1)

MOCO (MG22S,SA1)

MG22S SA1	K6A 660	ターボ	AT	2WD			0602 - 0612			B-A13	39241-4A00B >TPE<	
					C/# 100026 ~ 161694		0612 - 1010			B-C03	39241-4A00A	
					C/# 161695 ~ 326694						B-C03	39241-4A00L 39241-4A01D
					C/# 600015 ~ 608381						B-B13	39241-4A00G 39241-4A00H
					C/# 608382 ~						B-B13	39241-4A00C >TPE<
					C/# 608382 ~						B-C03	40088-4A00C 39241-4A00K
MG22S SA1	K6A 660	ターボ	AT	4WD			0602 - 0612			B-B13	40088-4A00A >TPE<	
					C/# 100026 ~ 161694		0612 - 1102			B-C03	40088-4A00C	
					C/# 161695 ~ 326694						B-C03	40088-4A00E
					C/# 600015 ~ 608381						B-B13	40088-4A00A >TPE<
					C/# 608382 ~						B-B13	40088-4A00D
					C/# 608382 ~						B-C03	40088-4A00C 40088-4A00E

いすゞ
ISUZU

対照表-1
純正品番順

対照表-2
品番順

ラシーン(RB14)

RASHEEN (RB14)

RFNB14	GA15DE 1500	MT , AT	4WD				9412 - 9701			B-R01	39241-64J29 39241-0M625
											39241-64J25 39241-01E85
RHNB14	SR18DE 1800	AT	4WD				9701 - 9908			B-R01	39241-0M625

年号表	西暦	94	95	96	97	98	99	00	01	02	03	04	05	06	07	08	09	10	11	12	13	14	15	16	17	18	19	20	21	22	23	24
	和暦	6	7	8	9	10	11	12	13	14	15	16	17	18	19	20	21	22	23	24	25	26	27	28	29	30	31/1	2	3	4	5	6

車両型式	ENG 型式 排気量 仕様	MT AT ドア	駆動 C/#	ABS	LSD	区分	適用年月	適用 情報	右 左	品番	(参考)純正品番
------	------------------	----------------	-----------	-----	-----	----	------	----------	--------	----	----------

ラシーン(RB14)

RASHEEN (RB14)

RKNB14	SR20DE 2000	AT	4WD				9801 - 9908			B-R01	39241-0M625
--------	-------------	----	-----	--	--	--	-------------	--	--	--------------	-------------

ラフェスタ

LAFESTA

B30	MR20DE 2000	CVT	2WD				0412 - 1106			B-R06	39241-9Y028 >TPE< 39241-9Y015 C9BDA-9Y02H
NB30	MR20DE 2000	CVT	4WD				0412 - 1106			B-R06	39241-9Y028 >TPE< C9BDA-JX00L C9BDA-9Y02H

ラルゴ

LARGO

NW30	KA24DE 2400	AT	4WD				9305 - 9906			B-R01	39241-0M625
NCW30											
VNW30	CD20Ti 2000 ターボ	AT	4WD				9305 - 9906			B-R01	39241-64J29 39241-0M625

リーフ

LEAF

ZEO	EM61	CVT	2WD				1012 - 1211			B-R06	39241-9Y029 39241-9Y087 C9BDA-JX00L >TPE<
AZEO	EM57	CVT	2WD				1211 - 1403			B-R06	39241-9Y029 C9241-9Y015 C9BDA-JX00L >TPE<

ルークス

ROOX

ML21S (VAO)	K6A 660	CVT	2WD				9212 - 1101			—	39241-4A01F 39241-4A01M
							1101 - 1209			—	39241-4A01M
										—	39241-4A02J
ML21S (VAO)	K6A 660	CVT	4WD				9212 - 1101			—	39241-4A01G 39241-4A02A
							1101 - 1209			—	39241-4A02A
										—	39241-4A02H
ML21S (VAO)	K6A 660	CVT	4WD				9212 - 1101			—	39241-4A01G 39241-4A02A
							1101 - 1209			—	39241-4A02A
										—	39241-4A02H
ML21S (VAO)	K6AT 660 ターボ	CVT	2WD				9212 - 1101			—	39241-4A01G 39241-4A02A
							1101 - 1209			—	39241-4A02A
										—	39241-4A02H
ML21S (VAO)	K6AT 660 ターボ	CVT	4WD				9212 - 1101			—	39241-4A01G 39241-4A02A
							1101 - 1209			—	39241-4A02A
										—	39241-4A02H

ルネッサ

R'NESSA

N30	SR20DE 2000	AT	2WD				9811 - 0001			B-T11	39241-10E86		
			CVT	2WD				0001 - 0004		B-T11	39241-10E86		
		CVT	2WD						0004 - 0107			B-T13	39241-5V125 >TPE<
									LSD			B-T11	39241-10E86
									LSD			B-T11	39241-10E86
									LSD			B-T13	39241-5V125 >TPE<
CVT	2WD		LSD			0008 - 0107			B-T13	39241-5V125 >TPE<			

※この期間ブーツは併用されています

TOYOTA
トヨタ

NISSAN
日産

HONDA
ホンダ

MAZDA
マツダ

SUBARU
スバル

MITSUBISHI
三菱

SUZUKI
スズキ

DAIHATSU
ダイハツ

ISUZU
いすゞ

純正品番
対照表-1

品番
対照表-2

日産

NISSAN

車両型式	ENG 型式 排気量 仕様	MT ドア	AT	駆動 C/#	ABS	LSD	区分	適用年月	適用 情報	右 左	品 番	(参考)純正品番
------	------------------	----------	----	-----------	-----	-----	----	------	----------	--------	-----	----------

ルネッサ

R'NESSA

NN30	SR20DET 2000 ターボ		AT	4WD				9710 - 9908			B-R01	39241-0M625
								9908 - 0001			B-T13	39241-5V125 >TPE<
								0001 - 0107			—	39241-8V125 >TPE<
PNN30	KA24 2400		AT	4WD				9710 - 9908			B-R01	39241-0M625
								9908 - 0001			B-T13	39241-5V125 >TPE<
								0001 - 0107			—	39241-8V125 >TPE<

レパード

LEOPARD

JPNY33	RB25DET 2500 ターボ		AT	4WD				9710 - 0004			B-E06	39241-50A92
								0004 - 0012			—	39241-23U25 >TPE<

ローレル

LAUREL

GNC34	RB25DE 2500		AT	4WD				9409 - 9706			B-E06	39241-05U85 39241-50A90 39241-05U86 39241-50A92
GNC35	RB25DE 2500		AT	4WD				9706 - 0208			B-E06	39241-50A92

トヨタ

TOYOTA

日産

NISSAN

ホンダ

HONDA

マツダ

MAZDA

スバル

SUBARU

三菱

MITSUBISHI

スズキ

SUZUKI

ダイハツ

DAIHATSU

いすゞ

ISUZU

対照表-1

純正品番順

対照表-2

品番順

車名	ページ	車名	ページ
CR-V	60	シビック・シビックフェリオ・CR-Xデルソル(EG系)	67
N-BOX, N-ONE, N-WGN	60	シビック・シビックフェリオ・CR-Xデルソル(EJ系)	67
S-MX	60	シビック・シビックフェリオ(EK系)	67
Z	61	シビック(EP系)	68
Z(リヤ・アウター)	61	シビック・フェリオ(EH系)	68
Z(リヤ・インナー)	61	シビック・プロ(EY4系)	68
アクティトラック	61	シビック(FN系)	68
アクティバン・アクティストリート	61	ジャズ	68
アクティバン・トラック・ストリート・CRAWLER(リヤ・アウター)	61	ステップワゴン	68
アクティバン・トラック・ストリート・CRAWLER(リヤ・インナー)	62	ゼスト	69
アコード・アスコット・ラファエル・ガトルネオ・インスパイアー	62	ゼスト(リヤ・アウター)	69
アバンシア	63	トゥデイ(アソシエ・プロ・ハミング)	69
インサイト	63	ドマーニ	69
インスパイアー・セイバー(UA,UC系)	63	パートナー	70
インテグラ3DOOR	64	バモス・バモスホビオ	70
インテグラ3DOORクーペ	64	バモス・バモスホビオ(リヤ・アウター)	70
インテグラ4DOOR	64	バモス・バモスホビオ(リヤ・インナー)	70
インテグラ・SJ	65	ビガー(CC系)	71
エリシオン	65	フィット・アルマス・アリア	71
エリシオン(リヤ・アウター)	65	フィット・アルマス・アリア(リヤ・アウター)	71
オデッセイ	65	プレリユード	71
オルティア	66	ライフ・アルマス・ダンク	71
キャバ	66	ライフ・アルマス・ダンク(リヤ・アウター)	72
コンチェルト	66	レジェンド	72
ザッツ・アルマス	66	ロゴ・3DOOR	72
シビック・シビックシャトル・シビックプロ・CR-X(EF系)	66	ロゴ・5DOOR	73

TOYOTA
トヨタ

NISSAN
日産

HONDA
ホンダ

MAZDA
マツダ

SUBARU
スバル

mitsubishi
三菱

SUZUKI
スズキ

DAIHATSU
ダイハツ

ISUZU
いすゞ

純正品番順
対照表-1

品番順
対照表-2

ホンダ

HONDA

車両型式	ENG 型式	排気量 仕様	MT ドア	AT	駆動 C/#	ABS	LSD	区分	適用年月	適用 情報	右 左	品番	(参考)純正品番
------	-----------	-----------	----------	----	-----------	-----	-----	----	------	----------	--------	----	----------

CR-V

RD1-100	B20B	2000		AT	4WD				9510 - 9709			B-Q03	44018-S0A-C00 44018-S10-000
RD1-120	B20B	2000	MT		4WD				9709 - 9812			B-S04	44018-S30-C00 44018-S0A-J02
					AT	4WD			9709 - 9812			B-Q03	44018-S0A-C00 44018-S0A-010
RD1-500	B20B	2000		AT	4WD				9609 - 9709			B-Q03	44018-S0A-C00 44018-S0A-010
RD1-510	B20B	2000	MT		4WD				9709 - 9812			B-S04	44018-S30-C00 44018-S0A-J02
					AT	4WD			9709 - 9812			B-Q03	44018-S0A-C00
RD1-520,530	B20B	2000		MT , AT	4WD				9812 - 0108			B-S07	44018-SX0-C20 >TPE< 44018-S10-J00
RD1-700,710	B20B	2000		MT , AT	4WD				9903 - 0108			B-S07	44018-SX0-C20 >TPE< 44018-S10-J00
RD2-500,510	B20B	2000		AT	2WD				9812 - 0108			B-S07	44018-S10-J00 >TPE<
RD4-100,110 -120,125	K20A	2000		AT	2WD				0109 - 0409			B-S07	44018-SX0-C20 >TPE< 44018-S9A-000
RD5-100,110 -120,125	K20A	2000	MT ,	AT	4WD				9812 - 0409			B-S07	44018-SX0-C20 >TPE< 44018-S9A-000
RD6-100,110	K24A	2400		AT	2WD				0409 - 0610			B-S07	44018-S9A-000 >TPE<
RD7-100,110	K24A	2400		AT	4WD				0409 - 0610			B-S07	44018-S9A-000 >TPE<
RE3-100,110 -120	K24A	2400		AT	2WD				0610 - 1112			B-S07	44018-SJM-020 >TPE< 44018-SJM-000
RE4-100,110 -120	K24A	2400		AT	4WD				0610 - 1112			B-S07	44018-SJM-020 >TPE< 44018-SJM-000
RM1-100,110 -120	R20A	2000		CVT	2WD				1111 - 1608			-	44018-TOA-A00 >TPE< 44018-TOC-G00
RM1-100,110 -120	K24A	2400		AT	4WD				1111 - 1608			-	44018-TOA-A00 >TPE<

N-BOX, N-ONE, N-WGN

JF1	S07A	660		CVT	2WD				1112 - 1709			-	44018-T6G-010 44018-T6H-010
													ターボ
JF2	S07A	660		CVT	4WD				1112 - 1709			-	44018-T6G-010 44018-T6H-010
													ターボ
JG1	S07A	660		CVT	2WD				1211 - 2003			-	44018-T6G-010 44018-T6H-010
													ターボ
JG2	S07A	660		CVT	4WD				1211 - 2003			-	44018-T6G-010 44018-T6H-010
													ターボ
JH1	S07A	660		CVT	2WD				1311 - 1908			-	44018-T6G-010 44018-T6H-010
													ターボ
JH2	S07A	660		CVT	4WD				1311 - 1908			-	44018-T6G-010 44018-T6H-010
													ターボ

S-MX

RH1-100,110	B20B	2000		AT	2WD				9611 - 9909			B-S04	44018-S30-C00 44018-SM4-A02
RH1-130,140	B20B	2000		AT	2WD				9909 - 0201			B-S07	44018-SX0-C20 >TPE<
RH2-100,110	B20B	2000		AT	4WD				9611 - 9909			B-S04	44018-S30-C00 44018-S0A-J02 44018-SM4-A02
RH2-130,140	B20B	2000		AT	4WD				9909 - 0201			B-S07	44018-SX0-C20 >TPE<

トヨタ TOYOTA
 日産 NISSAN
 ホンダ HONDA
 マツダ MAZDA
 スバル SUBARU
 三菱 MITSUBISHI
 スズキ SUZUKI
 ダイハツ DAIHATSU
 いすゞ ISUZU
 対照表-1 純正品番
 対照表-2 品番順

年号表	西暦	94	95	96	97	98	99	00	01	02	03	04	05	06	07	08	09	10	11	12	13	14	15	16	17	18	19	20	21	22	23	24
	和暦	6	7	8	9	10	11	12	13	14	15	16	17	18	19	20	21	22	23	24	25	26	27	28	29	30	31/1	2	3	4	5	6

車両型式	ENG		MT	AT	駆動	ABS	LSD	区分	適用年月	適用 情報	右 左	品番	(参考)純正品番
	型式	排気量 仕様											

Z

PA1-100	E07Z	660		AT	4WD				9810 - 0201			B-A11	44018-S2R-003
PA1-300	E07Z	660 ターボ		AT	4WD				9810 - 0201			B-A11	44018-S2R-003

Z(リヤ・アウター)

PA1-1##,2##	E07Z	660		AT	4WD				9810 - 0201	リヤ アウター		B-C04	44018-S2R-N01
PA1-3##	E07Z	660 ターボ		AT	4WD				9810 - 0201	リヤ アウター		B-C04	44018-S2R-N01

Z(リヤ・インナー)

PA1-1##,2##	E07Z	660		AT	4WD				9810 - 0201	リヤ インナー		—	42017-S2R-N01
PA1-3##	E07Z	660 ターボ		AT	4WD				9810 - 0201	リヤ インナー		—	42017-S2R-N01

アクティトラック

ACTY TRUCK

HA4-1## -2## -7##	E07A	660	MT		4WD				9002 - 9905			B-A12	42018-SR7-J21 44333-SJ7-003
HA5-100	E07A	660	MT		4WD				9601 - 9905			B-A12	42018-SR7-J21
HA7-100,110	E07Z	660	MT		4WD				9905 - 0011			B-A11	44018-S2R-003
HA7-120,130 -140,150,160	E07Z	660	MT		4WD				0012 - 0911			B-B12	44018-S3B-N01
HA7-300,310	E07Z	660	MT		4WD				9907 - 0101			B-A11	44018-S2R-003
HA7-320,330 -340,350	E07Z	660	MT		4WD				0101 - 0911			B-B12	44018-S3B-N01
HA8-100	E07Z	660	MT	AT	2WD				0912 - 2105	70点		—	42017-S2L-003 44018-TP9-003
HA9-100	E07Z	660	MT		4WD				0912 - 2105	70点		—	42017-S2L-003 44018-TP9-003

アクティバン・アクティストリート

ACTY VAN / ACTY STREET

HH4-1## -2## -7##	E07A	660	MT		4WD				9002 - 9912			B-A12	42018-SR7-J21 44333-SJ7-003
HH6-1##,3## -5##,9##	E07Z	660	MT		4WD				9906 - 1807			B-A11	44018-S2R-003

アクティバン・トラック・ストリート・CRAWLER(リヤ・アウター)

ACTY VAN / TRUCK / STREET / CRAWLER (REAR / OUTER)

HA3-100,2## -7##	E07A	660	MT	AT	2WD				9002 - 9905	リヤ アウター		B-C04	42018-SJ6-003 42335-SJ6-013
HA4-1##,2## -7##	E07A	660	MT		4WD				9002 - 9905	リヤ アウター		B-C04	42018-SJ6-003 42335-SJ6-013 42018-SJ7-003
HA5-100	E07Z	660	MT		4WD				9601 - 9905	リヤ アウター		B-C04	42018-SJ6-003
HA6-1##,3## -500,900	E07Z	660	MT	AT	2WD				9905 - 0912	リヤ アウター		B-C04	42018-S2R-N01
HA7-1##,3## -500,900	E07Z	660	MT		4WD				9905 - 0912	リヤ アウター		B-C04	42018-S2R-N01 42018-S3B-003
HA8-100	E07Z	660	MT	AT	2WD				0912 - 2105	リヤ アウター		B-C04	42018-S2R-N01 42018-S3B-003
HA9-100	E07Z	660	MT		4WD				0912 - 2105	リヤ アウター		B-C04	42018-S2R-N01 42018-S3B-003
HH3-100,2## -7##	E07A	660	MT	AT	2WD				9002 - 9905	リヤ アウター		B-C04	42018-SJ6-003 42335-SJ6-013
HH4-100 -2##,7##	E07A	660	MT		4WD				9002 - 9905	リヤ アウター		B-C04	42018-SJ6-003 42335-SJ6-013 42018-SJ7-003
HH5-1##,3## -500,9##	E07Z	660	MT	AT	2WD				9906 - 1807	リヤ アウター		B-C04	42018-S2R-N01
HH6-1##,3## -500,9##	E07Z	660	MT	AT	4WD				9906 - 1807	リヤ アウター		B-C04	44018-S2R-N01

TOYOTA
トヨタ

NISSAN
日産

HONDA
ホンダ

MAZDA
マツダ

SUBARU
スバル

MITSUBISHI
三菱

SUZUKI
スズキ

DAIHATSU
ダイハツ

ISUZU
いすゞ

純正品番順
対照表-1

品番順
対照表-2

ホンダ

HONDA

車両型式	ENG 型式	排気量 仕様	MT AT	駆動 C/#	ABS	LSD	区分	適用年月	適用 情報	右 左	品番	(参考)純正品番
アクティバン・トラック・ストリート・CRAWLER(リヤ・インナー) ACTY VAN / TRUCK / STREET / CRAWLER (REAR / INNER)												
HA3-100,2## -7##	E07A	660	MT , AT	2WD				9002 - 9905	リ ンナ		B-C02	42017-SJ6-J01
HA4-100,2## -7##	E07A	660	MT	4WD				9002 - 9905	リ ンナ	右	B-C02	42017-SJ6-J01
								9002 - 9905	リ ンナ	左	—	42017-SJ7-J01
								9002 - 9905	リ ンナ		B-C02	42017-SJ6-J01
HA5-100	E07A	660	MT	4WD				9601 - 9905	リ ンナ	右	B-C02	42017-SJ6-J01
								9601 - 9905	リ ンナ	左	—	42017-SJ7-J01
HA6-1##,3## -500,900	E07Z	660	MT , AT	2WD				9905 - 0912	リ ンナ		B-C02	42017-S3A-003
HA7-1##,3## -500,900	E07Z	660	MT	4WD				9905 - 0912	リ ンナ		B-C02	42017-S3A-003
HA8-100	E07Z	660	MT , AT	2WD				0912 - 2105	リ ンナ		B-C02	42017-S3A-003 42017-S3B-003
HA9-100	E07Z	660	MT	4WD				0912 - 2105	リ ンナ		B-C02	42017-S3A-003 42017-S3B-003
HH3-100,2## -700	E07A	660	MT , AT	2WD				9002 - 9905	リ ンナ		B-C02	42017-SJ6-J01 44333-ST5-N01
HH4-100,2## -700	E07A	660	MT	4WD				9002 - 9905	リ ンナ		B-C02	42017-SJ6-J01 44333-ST5-N01
HH5-1##,3## -500,9##	E07Z	660	MT , AT	2WD				9906 - 1807	リ ンナ		B-C02	42017-S3A-003
HH6-1##	E07Z	660	MT , AT	4WD				9906 - 1807	リ ンナ		B-C02	42017-S3A-003
								9906 - 1807	リ ンナ		B-D01	42017-S9R-003
HH6-3##,500	E07Z	660	MT	4WD				9906 - 1807	リ ンナ		B-C02	42017-S3A-003
			AT	4WD				9906 - 1807	リ ンナ		B-D01	42017-S9R-003

車両型式	ENG 型式	排気量 仕様	MT AT	駆動 C/#	ABS	LSD	区分	適用年月	適用 情報	右 左	品番	(参考)純正品番
アコード・アスコット・ラファーガ・トルネオ・インスパ이어 ACCORD / ASCOT / RAFAGA / TORNEO / INSPIRE												
CB1-100,110 -120,130	F18A	1800	MT , AT	2WD				8906 - 9310			B-S04	44333-SM4-023 44333-SM4-003
CB2-100,110	F18A	1800	MT , AT	2WD				8906 - 9107			B-S04	44333-SM4-023 44333-SM4-003
CB3-100,110 -120,130	F20A	2000	MT , AT	2WD				8906 - 9310			B-S04	44018-S30-C00 44333-SM4-023
CB4-100,110 -120,130	F20A	2000	MT , AT	2WD				8906 - 9310			B-S04	44018-S30-C00 44333-SM4-023
CB5-100,120	G20A	2000	MT , AT	2WD				8908 - 9401			B-S04	44018-S30-C00 44333-SM4-013 44333-SM4-003
CB5-130	G20A	2000		AT 2WD				9401 - 9502			B-S04	44018-S30-C00 44333-SM4-013 44333-SM4-023
CB6-100,110	F20A	2000		AT 2WD				9002 - 9202			B-S04	44333-SM4-023 44333-SM4-003 44333-SM1-A03 44333-SM1-A01
CB7-120,125	F22A	2200		AT 2WD				9202 - 9402			B-S04	44333-SM4-023 44333-SM4-013 44333-SM1-A03 44333-SM1-A02
CB9-110,120 -125,130	F22A	2200		AT 2WD				9104 - 9402			B-S04	44333-SM1-A01 44333-SM1-A02 44333-SM4-023
CD3-100,110 -120,130	F18B	1800	MT , AT	2WD				9309 - 9709			B-S04	44018-S30-C00 44018-SM4-A02
CD4-100,110 -120,130	F20B	2000		AT 2WD				9309 - 9709			B-S04	44018-S30-C00 44018-SM4-A02
CD5-100,110 -120,130	F22B	2200		AT 2WD				9309 - 9709			B-S04	44018-S30-C00 44018-SM4-A02
CD6-100,110 -120,130	H22A	2200	MT , AT	2WD				9309 - 9709			B-S04	44018-S30-C00 44018-SM4-A02
CD7-140,150 -160	F22B	2200		AT 2WD				9401 - 9709			B-S04	44018-S30-C00 44018-SM4-A02
CD8-140,150 -160	H22A	2200		AT 2WD				9401 - 9709			B-S04	44018-S30-C00 44018-SM4-A02
CE1-140,150 -160,170	F22B	2200		AT 2WD				9402 - 9709			B-S04	44018-S30-C00 44018-SM4-A01 44018-SM4-A02
CE4-100,110	G20A	2000	MT , AT	2WD				9310 - 9803			B-S04	44018-S30-C00 44018-SM4-A02
CE5-100,110	G25A	2500		AT 2WD				9310 - 9803			B-S04	44018-S30-C00 44018-SM4-A02
CF2-170	H22A	2200		AT 2WD				9609 - 9709			B-S04	44018-S30-C00 44018-SM4-A02
CF3-100	F18B	1800	MT , AT	2WD				9709 - 9901			B-Q03	44018-S0A-C00 44018-S0A-010
CF3-110	F18B	1800	MT , AT	2WD				9901 - 9907			—	44018-ST7-C12 >TPE< 44014-S0A-960

トヨタ TOYOTA
日産 NISSAN
ホンダ HONDA
マツダ MAZDA
スバル SUBARU
三菱 MITSUBISHI
スズキ SUZUKI
ダイハツ DAIHATSU
いすゞ ISUZU
純正品番順
対照表-1
対照表-2
品番順

年号表	西暦	94	95	96	97	98	99	00	01	02	03	04	05	06	07	08	09	10	11	12	13	14	15	16	17	18	19	20	21	22	23	24
	和暦	6	7	8	9	10	11	12	13	14	15	16	17	18	19	20	21	22	23	24	25	26	27	28	29	30	31/1	2	3	4	5	6

車両型式	ENG		MT	AT	駆動	ABS	LSD	区分	適用年月	適用 情報	右 左	品番	(参考)純正品番
	型式	排気量 仕様											

アコード・アスコット・ラファガ・トルネオ・インスパ이어													ACCORD / ASCOT / RAFAGA / TORNEO / INSPIRE	
CF4-100	F20B	2000	MT	AT	2WD				9709 - 9901			B-Q03	44018-S0A-C00 44018-S0A-010	
						LSD TYPE-SiR-T	9709 - 9901			B-S04	44018-S0A-J01 44018-S0A-J02			
CF4-110	F20B	2000	MT	AT	2WD				9901 - 9907			—	44018-ST7-C12 >TPE< 44014-S0A-960	
CF4-115 -120,130	F20B	2000	MT	AT	2WD				9907 - 0210			—	44018-ST7-C12 >TPE< 44014-S0A-960	
CF5-100	F20B	2000		AT	4WD				9709 - 9901			B-Q03	44018-S0A-C00 44018-S0A-010	
CF5-110,115 -120,130	F20B	2000		AT	4WD				9901 - 0210			—	44018-ST7-C12 >TPE< 44014-S0A-960	
CF6-100	F23A	2300		AT	2WD				9710 - 9812			B-Q03	44018-S0A-C00 44018-S0A-010	
CF6-110,120 -130	F23A	2300		AT	2WD				9812 - 0211			—	44018-ST7-C12 >TPE<	
CF7-100	F23A	2300		AT	4WD				9710 - 9812			B-Q03	44018-S0A-C00 44018-S0A-010	
CF7-110,120 -130	F23A	2300		AT	4WD				9812 - 0211			—	44018-ST7-C12 >TPE<	
CH9-100,110 -120	H23A	2300		AT	2WD				9812 - 0211			B-S07	44018-SX0-C20 >TPE<	
CL1-100,110	H22A	2200	MT		2WD				0006 - 0210			B-S07	44018-S9A-000 >TPE<	
CL2-100,110	H23A	2300		AT	4WD				0006 - 0211			B-S07	44018-SX0-C20 >TPE<	
CL3-100,110	F20B	2000	MT	AT	2WD				0006 - 0210			—	44018-S6M-000 >TPE<	
CL7-100,110 -300,305,310,320,500,505	K20A	2000	MT		2WD				0210 - 0812			B-S07	44018-S9A-000 >TPE<	
CL8-100,105 -110,120,500,505	K20A	2000		AT	4WD				0210 - 0812			B-S07	44018-S9A-000 >TPE<	
CL9-100,105 -110,120,130,500,505	K24A	2400		AT	2WD				0210 - 0812			B-S07	44018-S9A-000 >TPE<	
CM2-100,105 -110,120,130,300,305,310,320	H22A	2200		AT	2WD				0211 - 0812			B-S07	44018-S9A-000 >TPE<	
CM3-100,105 -110,120,130,500,700	H23A	2300		AT	4WD				0006 - 0211			B-S07	44018-SX0-C20 >TPE<	
CU2-100	K24A	2400		AT	2WD				0812 - 1303			—	44018-TL1-E01 >TPE<	
CW2-100	K24A	2400		AT	2WD				0812 - 1303			—	44018-TL1-E01 >TPE<	

アバンシア													AVANCIER	
TA2-100,105 -110	F23A	2300		AT	4WD				9909 - 0306			B-S07	44018-S9A-000	
TA3-100,105 -110	J30A	3000		AT	2WD				9909 - 0306			B-S07	44018-S9A-000	
TA4-100,105 -110	J30A	3000		AT	4WD				0002 - 0306			B-S07	44018-S9A-000	

インサイト													INSIGHT	
ZE1-100,110	ECA	1000	MT	AT	2WD				9911 - 0005			B-C05	44018-SAA-000	
ZE1-120~	ECA	1000	MT	AT	2WD				0005 - 0404			B-C05	44018-SAA-000	

インスパ이어・セイバー(UA,UC系)													INSPIRE / SABER (UA,UC)	
UA1-100,110	G20A	2000		AT	2WD				9502 - 9810			B-S04	44018-S30-C00 44018-SM4-A02	
UA2-100,110	G25A	2500		AT	2WD				9502 - 9810			B-S04	44018-S30-C00 44018-SM4-A02	
UA3-100,110	G32A	3200		AT	2WD				9506 - 9810			B-S04	44018-SZ3-C02 44018-SZ3-010 44018-SZ3-020	
UA4-100,110 -120,130,140,150	J25A	2500		AT	2WD				9810 - 0306			—	44018-S84-C00 44018-S87-C50	
UA5-100,110 -120,130,140	J32A	3200		AT	2WD				9810 - 9910			—	44018-S0K-C20 44018-S0K-C30	
UC1-100,105 -110,120	J30A	3000		AT	2WD				0306 - 0712		右	B-S07	44018-S9A-010	
											左	—	44018-S1K-C02	

TOYOTA トヨタ

NISSAN 日産

HONDA ホンダ

MAZDA マツダ

SUBARU スバル

MITSUBISHI 三菱

SUZUKI スズキ

DAIHATSU ダイハツ

ISUZU いすゞ

純正品番 対照表-1

品番 対照表-2

ホンダ

HONDA

車両型式	ENG 型式	排気量 仕様	MT AT ドア	駆動 C/#	ABS	LSD	区分	適用年月	適用 情報	右 左	品番	(参考)純正品番
------	-----------	-----------	----------------	-----------	-----	-----	----	------	----------	--------	----	----------

インテグラ3DOOR

INTEGRA 3DOOR

DA5-100,110	ZC	1600	MT , AT	2WD				8903 - 9109			B-Q05	44333-SK7-J03
DA5-120,130	ZC	1600	デュアル CAB	MT , AT	2WD			9109 - 9305			B-Q03	44333-SJ4-961
			PGM-FI	MT , AT	2WD			9109 - 9305			B-Q05	44333-SK7-J03 44018-ST7-C13
DA6-100,110 -120,130	B16A	1600	MT , AT	2WD				8903 - 9305			B-Q05	44333-SK7-J13

インテグラ3DOORクーペ

INTEGRA 3DOOR COUPE

DC1-100	ZC	1600	MT , AT	2WD				9305 - 9509			B-R05	44018-SR3-C03 44018-SR3-901
DC1-110,120 -130	ZC	1600	MT , AT	2WD				9509 - 9907			B-E01	44018-S04-C03 44018-S04-020
			MT , AT	2WD				9907 - 0009			—	44018-S04-N00 >TPE<
DC2-100	B18C	1800	MT , AT	2WD				9305 - 9609			B-Q05	44018-ST7-J00
DC2-110	B18C	1800	MT	2WD				9509 - 9609			B-Q05	44018-ST7-J00
			AT	2WD				9509 - 9609			B-Q03	44018-S0A-C00 44018-S04-J01
DC2-120	B18C	1800	MT	2WD				9609 - 9801			B-Q05	44018-ST7-J00
			AT	2WD				9609 - 9801			B-Q03	44018-S0A-C00 44018-S0A-010
DC2-130	B18C	1800	MT , AT	2WD				9801 - 9907			B-Q03	44018-S0A-C00 44018-S0A-010 44018-ST7-J60
			MT	2WD	TYPE-R			9801 - 9907			B-S04	44018-S30-C00 44018-S0A-J02
DC2-140	B18C	1800	MT , AT	2WD				9907 - 0009			B-S07	44018-SX0-C20 >TPE<
DC5-100	K20A	2000	MT	2WD				0107 - 0305			B-S07	44018-SX0-C20 >TPE<

インテグラ4DOOR

INTEGRA 4DOOR

DA7-100,110 -120,130	ZC	1600	CAB	MT , AT	2WD			8905 - 9307			B-Q03	44333-SJ4-960 44333-SJ4-961
			PGM-FI	MT , AT	2WD			8905 - 9307			B-Q05	44333-SK7-J03 44333-SK7-J13
DA8-100,110 -120,130	B16A	1600	MT , AT	2WD				8905 - 9307			B-Q05	44333-SK7-J13
DB1-100,110	B18A	1800	AT	2WD				9109 - 9307			B-Q05	44333-SK7-J13
DB6-100	ZC	1600	MT , AT	2WD				9307 - 9509			B-R05	44018-SR3-C03 44018-SR3-901
DB6-110,120 -130	ZC	1600	MT , AT	2WD				9509 - 9907			B-E01	44018-S04-C03 44018-S04-020
			MT , AT	2WD				9907 - 0009			—	44018-S04-N00 >TPE<
DB7-100	B18B	1800	MT , AT	2WD				9307 - 9509			B-R02	44018-SR3-C53 44018-SR3-951
DB8-100	B18C	1800	MT , AT	2WD				9307 - 9509			B-Q05	44018-ST7-J00
DB8-110,120	B18C	1800	MT	2WD				9509 - 9801			B-Q05	44018-ST7-J00
			AT	2WD				9509 - 9801			B-Q03	44018-S0A-C00 44018-S0A-010 44018-S04-J01
DB8-130	B18C	1800	MT , AT	2WD				9801 - 9907			B-Q03	44018-ST7-J60 44018-S0A-C00 44018-S0A-010
			MT	2WD	TYPE-R			9801 - 9907			B-S04	44018-S30-C00 44018-S0A-J02
DB8-140	B18C	1800	MT , AT	2WD				9907 - 0009			B-S07	44018-SX0-C20 >TPE<
DB9-100,110 -120	ZC	1600	MT , AT	4WD				9307 - 9801			B-R02	44018-SR3-C53 44018-SR3-951
			MT	4WD				9801 - 9907			B-Q03	44018-ST7-J60 >TPE<
DB9-130	ZC	1600	AT	4WD				9801 - 9907			B-Q03	44018-S0A-C00 44018-S0A-010
			MT , AT	4WD				9907 - 0009			—	44018-ST7-C62 >TPE< 44018-ST7-C12

トヨタ TOYOTA

日産 NISSAN

ホンダ HONDA

マツダ MAZDA

スバル SUBARU

三菱 MITSUBISHI

スズキ SUZUKI

ダイハツ DAIHATSU

いすゞ ISUZU

対照表-1 純正品番

対照表-2 品番順

年号表	西暦	94	95	96	97	98	99	00	01	02	03	04	05	06	07	08	09	10	11	12	13	14	15	16	17	18	19	20	21	22	23	24
	和暦	6	7	8	9	10	11	12	13	14	15	16	17	18	19	20	21	22	23	24	25	26	27	28	29	30	31/1	2	3	4	5	6

車両型式	ENG		MT	AT	駆動	ABS	LSD	区分	適用年月	適用情報	右左	品番	(参考)純正品番
	型式	排気量 仕様											

インテグラ・SJ

INTEGRA SJ

EK3-500,510 -520,521	D15B	1500	MT	AT	2WD				9603 - 9812			B-E01	44018-S04-C03 44018-S04-020
EK3-530,540 -550	D15B	1500	MT	AT	2WD				9812 - 0008			—	44018-S04-N00 >TPE<

エリシオン

ELYSION

RR1-100,110,120 -130,500	K24A	2400		AT	2WD				0405 - 1205			B-S07	44018-SJM-020 44018-SJM-000
RR2-100,110,120	K24A	2400		AT	4WD				0405 - 1205			B-S07	44018-SJM-020 44018-SJM-000
RR3-100,110,120 -130,500	J30A	3000		AT	2WD				0405 - 1205			B-S07	44018-SJK-020 44018-SJK-000
RR4-100,110,120	J30A	3000		AT	4WD				0405 - 1205			B-S07	44018-SJK-020 44018-SJK-000
RR5-100,110	J35A	3500		AT	2WD				0701 - 1310			—	44018-SYK-020 44018-SYK-010
RR6-100,110	J35A	3500		AT	4WD				0701 - 1310			—	44018-SYK-020 44018-SYK-010

エリシオン(リヤ・アウター)

ELYSION (REAR / OUTER)

RR2-100,110,120	K24A	2400		AT	4WD				0405 - 1310	リヤ アウター		B-C05	44018-SAA-020 44018-SAA-000
RR4-100,110,120	J30A	3000		AT	4WD				0405 - 1205	リヤ アウター		B-C05	44018-SAA-020 44018-SAA-000
RR6-100,110	J35A	3500		AT	4WD				0701 - 1310	リヤ アウター		B-C05	44018-SAA-020 44018-SAA-010

オデッセイ

ODYSSEY

RA1-100,110 -120	F22B	2200		AT	2WD				9410 - 9708			B-S04	44018-S30-C00 44018-SM4-A02
RA1-500,510	F22B	2200		AT	2WD				9604 - 9709			B-S04	44018-S30-C00 44018-SM4-A02
RA2-100,110 -120	F22B	2200		AT	4WD				9410 - 9708			B-S04	44018-S30-C00 44018-SM4-A02
RA2-500,510	F22B	2200		AT	4WD				9604 - 9709			B-S04	44018-S30-C00 44018-SM4-A02
RA3-100	F23A	2300		AT	2WD				9708 - C/#			B-S04	44018-S30-C00 44018-S0A-J02
RA3-110	F23A	2300		AT	2WD			~ 1045174	9811 - 9912			B-S07	44018-SX0-C20 >TPE<
RA3-500	F23A	2300		AT	2WD				9709 - 9902			B-S04	44018-S30-C00 44018-SS0-N01
RA3-510	F23A	2300		AT	2WD				9902 - 9912			B-S07	44018-SX0-C20 >TPE<
RA4-100	F23A	2300		AT	4WD				9708 - 9811			B-S04	44018-S30-C00 44018-S0A-J02
RA4-110	F23A	2300		AT	4WD				9811 - 9912			B-S07	44018-SX0-C20 >TPE<
RA4-500	F23A	2300		AT	4WD				9709 - 9902			B-S04	44018-S30-C00 44018-SS0-N01
RA4-510	F23A	2300		AT	4WD				9902 - 9912			B-S07	44018-SX0-C20 >TPE<
RA5-100,110	J30A	3000		AT	2WD				9710 - C/#			B-S04	44018-S0A-J00 44018-S0A-J02 44018-S87-A50 44018-S87-A51
					2WD			~ 1012322	C/# - 0001			B-S07	44018-S0K-C31 >TPE< 44018-S1K-C00
RA6-100,105 -120,130,500,510,520	F23A	2300		AT	2WD				9912 - 0310			B-S07	44018-S9A-000 >TPE<
RA7-100,105 -120,130,500,510,520	F23A	2300		AT	4WD				9912 - 0310			B-S07	44018-S9A-000 >TPE<
RA8-100,105 -120,130	J30A	3000		AT	2WD				0001 - 0310			B-S07	44018-S9A-000 >TPE<
RA9-100,105 -120,130	J30A	3000		AT	4WD				0001 - 0310			B-S07	44018-S9A-000 >TPE<
RB1-100,105 -110,120,130,140	K24A	2400		AT	2WD				0310 - 0810			B-S07	44018-S9A-000 >TPE<
RB1-300,305 -310,320,330,340	K24A	2400		AT	2WD				0310 - 0810			B-S07	44018-S9A-000 >TPE<
RB2-100,105 -110,120,130,140	K24A	2400		AT	4WD				0310 - 0810			B-S07	44018-S9A-000 >TPE<
RB2-300,305 -310,320,330,340	J30A	3000		AT	4WD				0310 - 0810			B-S07	44018-S9A-000 >TPE<
RB3-100,110	K24A	2400		AT	2WD				0810 - 1311			—	44018-SDH-P01 >TPE<

TOYOTA
トヨタ

NISSAN
日産

HONDA
ホンダ

MAZDA
マツダ

SUBARU
スバル

MITSUBISHI
三菱

SUZUKI
スズキ

DAIHATSU
ダイハツ

ISUZU
いすゞ

純正品番順
対照表-1

品番順
対照表-2

ホンダ

HONDA

車両型式	ENG 型式	排気量	仕様	MT	AT	駆動 C/#	ABS	LSD	区分	適用年月	適用 情報	右 左	品番	(参考)純正品番
------	-----------	-----	----	----	----	-----------	-----	-----	----	------	----------	--------	----	----------

オデッセイ

ODYSSEY

RB4-100,110 -120,130	K24A	2400			AT	4WD				0810 - 1311			—	44018-GDH-P01 >TPE<
-------------------------	------	------	--	--	----	-----	--	--	--	-------------	--	--	---	---------------------

オルティア

ORTHIA

EL1-100,110 -120	B18B	1800		MT	AT	2WD				9603 - 9906			B-Q03	44018-S0A-C00 44018-S10-000 44018-S0A-Q10
EL2-100,110 -120	B20B	2000			AT	2WD				9603 - 9906			B-Q03	44018-S0A-C00 44018-S0A-Q10 44018-S10-000
EL2-130	B20B	2000		MT	AT	2WD				9906 - 0201			—	44018-ST7-C12 >TPE<
EL3-100,110 -120	B20B	2000			AT	4WD				9603 - 9906			B-Q03	44018-S0A-C00 44018-S0A-Q10 44018-S10-000
EL3-130	B20B	2000		MT	AT	4WD				9906 - 0201			—	44018-ST7-C62 >TPE< 44018-ST7-C12

キャバ

CAPA

GA4-100	D15B	1500			HMM	2WD				9804 - 9909			B-E01	44018-S04-C03 44018-S04-Q20
GA4-120,130	D15B	1500			AT	2WD				9909 - 0201			—	44018-S04-N00 >TPE<
GA6-100,110	D15B	1500			HMM	4WD				9909 - 0201			B-Q03	44018-ST7-C03

コンチェルト

CONCERTO

MA1-100,110 -120	D15B	1500		MT	AT	2WD				8805 - 9209			B-E02	44333-SA2-310
MA2-1## -3##	ZC	1600 CAB		MT	AT	2WD				8805 - 8910		右 左	B-Q03	44333-SJ4-961 44333-SJ4-971
				PGM-FI	MT	AT	2WD			8805 - 8910			B-Q05	44333-SB2-962 44333-SB2-981
MA3-100	ZC	1600		MT	AT	4WD				8805 - 8909		右 左	B-Q05	44333-SB2-981
MA3-110,120 -300	ZC	1600		MT	AT	4WD				8909 - 9209			B-Q01	44333-SD9-003 44333-SK7-J03 44333-SK7-J02

ザッツ・アルマス

THAT'S / ALMAS

JD1-100,110 120	E07Z	660			AT	2WD				0202 - 0603			B-C05	44018-SAA-000
JD1-200	E07Z	660			AT	2WD				0403 - 0603			B-C05	44018-SAA-000
JD1-210~	E07Z	660			AT	2WD				0403 - 0603			B-C05	44018-SAA-000 44018-SCM-000
JD1-800~	E07Z	660			AT	2WD				0202 - 0603			B-C05	44018-SAA-000
JD2-100,110 120	E07Z	660			AT	4WD				0202 - 0603			B-C05	44018-SAA-000
JD2-200~	E07Z	660			AT	4WD				0403 - 0603			B-C05	44018-SAA-000 44018-SCM-000
JD2-800~	E07Z	660			AT	4WD				0202 - 0603			B-C05	44018-SAA-000

シビック・シビックシャトル・シビックプロ・CR-X(EF系)

CIVIC / CIVIC SHUTTLE / CIVIC PRO / CR-X (EF)

EF1-1## -3## -5##	D13B	1300		MT	AT	2WD				8709 - 9210			—	44333-SA7-013 44333-SB2-961 44333-SB2-962
EF2-1## -3## -5##	D15B	1500		MT	AT	2WD				8709 - 9702			B-E02	44333-SA2-310
EF3-1## -3## -5##	ZC	1600		MT	AT	2WD				8709 - 9210			B-Q05	44333-SB2-981 44333-SF1-962
EF4-1## -3##	D15B	1500		MT		4WD				8706 - 8910		右 左	B-Q01	44333-SD9-003
EF5-100,110 -300,310	ZC	1600		MT	AT	4WD				8706 - 8910		右 左	B-Q05	44333-SB2-981 44333-SF1-962 44333-SD9-003
EF5-120	ZC	1600		MT	AT	4WD				8910 - 9009			B-Q03	44333-SK7-J02
EF5-130	ZC	1600		MT	AT	4WD				9009 - 9108			B-Q05	44333-SK7-J03
EF5-320,330 -340,350	ZC	1600		MT	AT	4WD				8908 - 9702			B-Q05	44333-SK7-J03 44333-SK7-J02
EF6-100,110 -120,130	D15B	1500		MT	AT	2WD				8706 - 9202			B-E02	44333-SA2-310

トヨタ
TOYOTA

日産
NISSAN

ホンダ
HONDA

マツダ
MAZDA

スバル
SUBARU

三菱
MITSUBISHI

スズキ
SUZUKI

ダイハツ
DAIHATSU

いすゞ
ISUZU

対照表-1
純正品番順

対照表-2
品番順

年号表	西暦	94	95	96	97	98	99	00	01	02	03	04	05	06	07	08	09	10	11	12	13	14	15	16	17	18	19	20	21	22	23	24
	和暦	6	7	8	9	10	11	12	13	14	15	16	17	18	19	20	21	22	23	24	25	26	27	28	29	30	31/1	2	3	4	5	6

車両型式	ENG		MT	AT	駆動	ABS	LSD	区分	適用年月	適用 情報	品番	(参考)純正品番
	型式	排気量 仕様										

シビック・シビックシャトル・シビックプロ・CR-X(EF系)

CIVIC / CIVIC SHUTTLE / CIVIC PRO / CR-X (EF)

EF7-100,110 -120,130	ZC	1600	MT	AT	2WD				8706 - 9202		B-Q05	44333-SF1-962 44333-SB2-981
EF8-100,110	B16A	1600	MT		2WD				8909 - 9202		B-Q05	44333-SK7-J12 44333-SK7-J13
EF9-100,110	B16A VTEC	1600	MT		2WD				8907 - 9109		B-Q05	44333-SK7-J12 44333-SK7-J13

シビック・シビックフェリオ・CR-Xデルソル(EG系)

CIVIC / CIVIC FERIO / CR-X DELSOL (EG)

EG1-100,110	D15B	1500	MT	AT	2WD				9202 - 9509		B-R05	44018-SR3-C03 44018-SR3-901
EG2-100,110 -120	B16A	1600	MT	AT	2WD				9202 - 9509		B-R02	44018-SR3-C53 44018-SR3-951
EG2-130	B16A	1600	MT	AT	2WD				9509 - 9908		B-Q03	44018-S0A-C00 44018-S0A-000
EG3-100,110 -120,130	D13B	1300	MT	AT	2WD				9108 - 9509		B-R05	44018-SR3-C03 44018-SR3-901
EG4-100,110 -120,130	D15B	1500	MT	AT	2WD				9108 - 9509		B-R05	44018-SR3-C03 44018-SR3-901
EG5-100	ZC	1600	MT	AT	2WD				9108 - 9207		B-R02	44018-SR3-C53 44018-SR3-951
EG6-100,110 -120,130	B16A	1600	MT	AT	2WD				9108 - 9509		B-R02	44018-SR3-C53 44018-SR3-951
EG7-100,110 -120,130	D13B	1300	MT	AT	2WD				9107 - 9509		B-R05	44018-SR3-C03 44018-SR3-901
EG8-100,110 -120,130	D15B	1500	MT	AT	2WD				9107 - 9509		B-R05	44018-SR3-C03 44018-SR3-901
EG9-100,110 -120,130	D16A	1600	MT	AT	2WD				9107 - 9509		B-R02	44018-SR3-C53 44018-SR3-951

シビック・シビックフェリオ・CR-Xデルソル(EJ系)

CIVIC / CIVIC FERIO / CR-X DELSOL (EJ)

EJ1-130,140 -150	D16A	1600	MT	AT	2WD				9210 - 9612		B-Q02	44018-S01-C01 44018-SR1-901
EJ3-100,110	ZC	1500		AT	2WD				9308 - 9509		B-R05	44018-SR3-C03 44018-SR3-901
EJ4-100	D16A	1600	MT	AT	2WD				9509 - 9908		B-E01	44018-S04-C03 44018-S04-020
EJ7-160	D16A	1600		AT	2WD	HMM			9601 - 9908		B-E01	44018-S04-010 44018-S04-020

シビック・シビックフェリオ(EK系)

CIVIC / CIVIC FERIO (EK)

EK2-100,110 -120,130	D13B	1300	MT	AT	2WD				9509 - 9908		B-E01	44018-S04-C03 44018-S04-020 44018-S04-010
EK2-140	D13B	1300	MT	AT	2WD				9908 - 0009		-	44018-S04-N00 >TPE<
EK2-300,310 -320,330	D13B	1300	MT	AT	2WD				9509 - 9907		B-E01	44018-S04-C03 44018-S04-020 44018-S04-010
EK2-340	D13B	1300	MT	AT	2WD				9907 - 0009		-	44018-S04-N00 >TPE<
EK3-100,110 -120,130	D15B	1500	MT	HMM	2WD				9509 - 9908		B-E01	44018-S04-C03 44018-S04-020 44018-S04-010
EK3-140,150	D15B	1500	MT	HMM	2WD				9908 - 0009		-	44018-S04-N00 >TPE<
EK3-300,310 -320,330	D15B	1500	MT	AT	2WD				9509 - 9907		B-E01	44018-S04-C03 44018-S04-020
EK3-340,350	D15B	1500	MT	AT	2WD				9907 - 0009		-	44018-S04-N00 >TPE<
EK4-100,110 -120,130	B16A	1600	MT	AT	2WD				9509 - 9908		B-Q03	44018-S0A-C00 44018-S0A-010 44018-S04-J01
EK4-140	B16A	1600	MT	AT	2WD				9908 - 0009		-	44018-ST7-C12 >TPE<
EK4-300,310 -320,330	B16A	1600	MT	AT	2WD				9509 - 9908		B-Q03	44018-S0A-C00 44018-S0A-010 44018-S04-J01
EK4-340	B16A	1600	MT	AT	2WD				9907 - 0009		-	44018-ST7-C12 >TPE<
EK5-100,110	D16A	1600	MT	AT	4WD				9509 - 9709		B-R02	44018-SR3-C53 44018-SR3-951
EK5-120,130	D16A	1600	MT	AT	4WD				9709 - 9907		B-Q03	44018-S0A-C00 44018-S0A-010 44018-ST7-J60
EK5-140	D16A	1600	MT	AT	4WD				9907 - 0009		-	44018-ST7-C62 >TPE< 44018-ST7-C12
EK8-100,110	D16A	1600	MT	AT	2WD				9701 - 9809		B-E01	44018-S04-C03 44018-S04-020
EK9-100,110	B16B	1600	MT		2WD				9709 - 9908		B-Q05	44018-ST7-J00 44018-ST7-J60 44018-ST7-R50
EK9-120	B16B	1600	MT		2WD				9908 - 0009		-	44018-ST7-C62 >TPE<

TOYOTA
トヨタ

NISSAN
日産

HONDA
ホンダ

MAZDA
マツダ

SUBARU
スバル

MITSUBISHI
三菱

SUZUKI
スズキ

DAIHATSU
ダイハツ

ISUZU
いすゞ

純正品番順
対照表-1

品番順
対照表-2

ホンダ

HONDA

車両型式	ENG 型式	排気量 仕様	MT ドア	AT	駆動 C/#	ABS	LSD	区分	適用年月	適用 情報	右 左	品番	(参考)純正品番
シビック(EP系)					CIVIC (EP)								
EP3-100,110 -120,130	K20A	2000	MT		2WD				0112 - 0509			B-S07	44018-S9A-000 >TPE<
シビック・フェリオ(EH系)					CIVIC FERIO (EH)								
EH1-100,110 -120,130	ZC	1600	MT	, AT	4WD				9107 - 9509			B-R02	44018-SR3-C53 44018-SR3-951
シビック・プロ(EY4系)					CIVIC PRO (FY4)								
EY4-100,110	D15B	1500	MT	, AT	2WD				9210 - 9702			B-E02	44333-SA2-310
シビック(FN系)					CIVIC (FN)								
FN2	K20A	2000	MT	, AT	2WD				0509 - 1206			B-S07	44018-S9A-020 >TPE< 44018-S9A-010 44017-S3X-010
ジャズ					JAZZ								
UCS69GWH	4JG2	3100	MT	, AT	4WD				9310 - 9505	NTN		B-S02	ZA-8-94313105-0
									9506 - 9807			B-R04	ZA-8-97131399-0 ZA-8-97138981-0
ステップワゴン					STEP WAGON								
RF1-100	B20B	2000		AT	2WD				9605 - 9708			B-S04	44018-S30-C00 44018-SM4-A02
RF1-120	B20B	2000		AT	2WD				9708 - C/#			B-S04	44018-S30-C00 44018-S0A-J02
									C/# ~ 1268256			B-S07	44018-SX0-C20 >TPE<
									C/# 1268257 ~			B-S07	44018-SX0-C20 >TPE<
RF1-140	B20B	2000		AT	2WD				9905 - 0104			B-S07	44018-SX0-C20 >TPE<
RF1-320	B20B	2000		AT	2WD				9710 - C/#			B-S04	44018-S30-C00 44018-S0A-J02
									C/# ~ 3200104			B-S07	44018-SX0-C20 >TPE<
									C/# 3200105 ~			B-S07	44018-SX0-C20 >TPE<
RF1-340	B20B	2000		AT	2WD				9905 - 0104			B-S07	44018-SX0-C20 >TPE<
RF1-520	B20B	2000		AT	2WD				9804 - C/#			B-S04	44018-S30-C00 44018-S0A-J02
									C/# ~ 5200165			B-S07	44018-SX0-C20 >TPE<
									C/# 5200166 ~			B-S07	44018-SX0-C20 >TPE<
RF1-540	B20B	2000		AT	2WD				9905 - 0104			B-S07	44018-SX0-C20 >TPE<
RF2-100	B20B	2000		AT	4WD				9605 - 9708			B-S04	44018-S30-C00 44018-SM4-A02
RF2-120	B20B	2000		AT	4WD				9708 - C/#			B-S04	44018-S30-C00 44018-S0A-J02
									C/# ~ 1222679			B-S07	44018-SX0-C20 >TPE<
									C/# 1222680 ~			B-S07	44018-SX0-C20 >TPE<
RF2-140	B20B	2000		AT	4WD				9905 - 0104			B-S07	44018-SX0-C20 >TPE<
RF2-320	B20B	2000		AT	4WD				9710 - C/#			B-S04	44018-S30-C00 44018-S0A-J02
									C/# ~ 3200046			B-S07	44018-SX0-C20 >TPE<
									C/# 3200047 ~			B-S07	44018-SX0-C20 >TPE<
RF2-340	B20B	2000		AT	4WD				9905 - 0104			B-S07	44018-SX0-C20 >TPE<
RF2-520	B20B	2000		AT	4WD				9804 - C/#			B-S04	44018-S30-C00 44018-S0A-J02
									C/# ~ 5200114			B-S07	44018-SX0-C20 >TPE<
									C/# 5200115 ~			B-S07	44018-SX0-C20 >TPE<
RF2-540	B20B	2000		AT	4WD				9905 - 0104			B-S07	44018-SX0-C20 >TPE<
RF3-100,120 -130,140,145,150,500,510,520,525,530,800	K20A	2000		AT	2WD				0104 - 0505			B-S07	44018-S9A-000
RF4-100,120 -130,140,145,150,500,510,520,525,530,800	K20A	2000		AT	4WD				0104 - 0505			B-S07	44018-S9A-000
RF7-100,105 -110	K24A	2400			2WD				0306 - 0505			B-S07	44018-S9A-000
RF8-100,105 -110	K24A	2400			4WD				0306 - 0505			B-S07	44018-S9A-000
RG1-100,110 -120,130	K20A	2000			2WD				0505 - 0910			B-S07	44018-S9A-010

トヨタ TOYOTA
日産 NISSAN
ホンダ HONDA
マツダ MAZDA
スバル SUBARU
三菱 MITSUBISHI
スズキ SUZUKI
ダイハツ DAIHATSU
いすゞ ISUZU
純正品番順
品番順

年号表	西暦	94	95	96	97	98	99	00	01	02	03	04	05	06	07	08	09	10	11	12	13	14	15	16	17	18	19	20	21	22	23	24
	和暦	6	7	8	9	10	11	12	13	14	15	16	17	18	19	20	21	22	23	24	25	26	27	28	29	30	31/1	2	3	4	5	6

車両型式	ENG 型式 排気量 仕様	MT AT ドア	駆動 C/#	ABS	LSD	区分	適用年月	適用 情報 右 左	品番	(参考)純正品番
------	---------------------	----------------	-----------	-----	-----	----	------	--------------------	----	----------

ステップワゴン

STEP WAGON

RG2-100,110 -120,130	K20A	2000					0505 - 0910		B-S07	44018-S9A-010
RG3-100,110 -120,130	K24A	2400					0505 - 0910		B-S07	44018-S9A-010
RG4-100,110 -120,130	K24A	2400					0505 - 0910		B-S07	44018-S9A-010
RK1-100,110 -120	R20A	2000					0910 - 1504		-	44018-SZW-000
RK2-100,110 -120	R20A	2000					0910 - 1504		-	44018-SZW-000

ゼスト

ZEST

JE1	P07A	660 ターボ		AT	2WD		0603 - 1211		B-D03	44018-SFC-013 44018-SFC-003 44018-SFC-J02 44018-SFC-J01
JE2	P07A	660 ターボ		AT	4WD		0603 - 1211		B-D03	44018-SFC-013 44018-SFC-003 44018-SFC-J02 44018-SFC-J01

ゼスト(リヤ・アウター)

ZEST (REAR / OUTER)

JE2	P07A	660 ターボ		AT	4WD		0603 - 1211	リ ア ア ウ タ ー	B-A11	42018-S2L-003
-----	------	---------	--	----	-----	--	-------------	----------------------------	--------------	---------------

トゥデイ(アソシエ・プロ・ハミング)

TODAY (ASSOCIE / PRO / HUMMING)

JA1-100,110	E05A	550		MT , AT	2WD		8802 - 9002		B-B11	44018-SD5-003 44333-SB2-761 44333-ST5-J01
JA2-100,200	E07A	660		MT , AT	2WD		9002 - 9301		B-C02	42018-ST6-J01 44333-SN4-003 44333-ST5-N01
JA3-100,200	E07A	660		MT	4WD		9002 - 9301		B-C02	42018-ST6-J01 44333-SN4-003 44333-ST5-N01
JA4-1## -3##	E07A	660		MT , AT	2WD	ABS	9301 - 9810	右	B-C02	44018-ST5-J21 44018-ST5-013
								左	B-B11	44018-ST5-921 44018-ST5-802
JA5-1## -3##	E07A	660		MT , AT	4WD		9301 - 9810	右	B-C02	44018-ST5-J21 44018-ST5-013
								左	B-B11	44018-ST5-921 44018-ST5-802
JW1-100,120	EH	550		MT , AT	2WD		8509 - 8802		B-A12	44018-SD5-305 44333-SD5-003
JW2-100,120	E05A	550		MT , AT	2WD		8802 - 9003		B-B11	44018-SD5-003 44333-ST5-J01
JW3-100,200 -210	E07A	660		MT , AT	2WD		9002 - 9810		B-C02	42018-ST6-J01 44333-ST5-N01
JW4-100,200 -210	E07A	660		MT	4WD		9002 - 9810		B-C02	42018-ST6-J01 44333-ST5-N01

ドマーニ

DOMANI

MA4-100,110	ZC	1600		MT , AT	2WD		9210 - 9510		B-R05	44018-SR3-C03 44018-S04-901
MA4-120	ZC	1600		MT , AT	2WD		9510 - 9803		B-E01	44018-S04-C03 44018-S04-010
MA5-100,110	B18B	1800		MT , AT	2WD		9210 - 9510		B-R02	44018-SR3-C53 44018-SR3-951
MA5-120	B18B	1800		MT , AT	2WD		9510 - 9803		B-Q03	44018-S0A-C00 44018-S04-J01
MA6-100,110 -120	ZC	1600		MT , AT	4WD		9210 - 9803		B-R02	44018-SR3-C53 44018-SR3-951
MA7-100	D15B	1500		MT , AT	2WD		9402 - 9510		B-R05	44018-SR3-C03 44018-SR3-901
MA7-110	D15B	1500		MT , AT	2WD		9510 - 9803		B-E01	44018-S04-C03 44018-S04-010
MB3-100,110	D15B	1500		MT , AT	2WD		9701 - 9901		B-E01	44018-S04-C03 44018-S04-020
MB3-120,130	D15B	1500		MT , AT	2WD		9901 - 0008		-	44018-S04-N00 >TPE<
MB4-100,110	D16A	1600		MT , AT	2WD		9701 - 9901		B-E01	44018-S04-C03 44018-S04-020
MB4-120,130	D16A	1600		MT , AT	2WD		9901 - 0008		-	44018-S04-N00 >TPE<
MB5-100	D16A	1600		MT , AT	4WD		9701 - 9801		B-R02	44018-SR3-C53 44018-SR7-000
MB5-110	D16A	1600		MT , AT	4WD		9801 - 9901		B-Q03	44018-S0A-C00 44018-S0A-010 44018-ST7-J60
MB5-120,130	D16A	1600		MT , AT	4WD		9901 - 0008		-	44018-ST7-C12 >TPE< 44018-ST7-C62

TOYOTA
トヨタ

NISSAN
日産

HONDA
ホンダ

MAZDA
マツダ

SUBARU
スバル

MITSUBISHI
三菱

SUZUKI
スズキ

DAIHATSU
ダイハツ

ISUZU
いすゞ

純正品番順
対照表-1

品番順
対照表-2

ホンダ

HONDA

車両型式	ENG 型式	排気量 仕様	MT ドア	AT	駆動 C/#	ABS	LSD	区分	適用年月	適用 情報	右 左	品番	(参考)純正品番
------	-----------	-----------	----------	----	-----------	-----	-----	----	------	----------	--------	----	----------

トヨタ
TOYOTA
日産
NISSAN
ホンダ
HONDA

パートナー

PARTNER

EY6-100,110 -120	D13B	1300	MT	AT	2WD				9603 - 9905			B-E01	44018-S04-C03 44018-S04-O20
EY6-130	D13B	1300	MT	AT	2WD				9905 - 0308			—	44018-S04-N00 >TPE<
EY7-100,110 -120	D15B	1500	MT	AT	2WD				9603 - 9905			B-E01	44018-S04-C03 44018-S04-O20
EY7-130,135 -140	D15B	1500	MT	AT	2WD				9905 - 0603			—	44018-S04-N00 >TPE<
EY8-100,110 -120	D16A	1600	MT	AT	4WD				9603 - 9905			B-Q03	44018-S0A-C00 44018-S0A-000 44018-S10-000 44018-S0A-010
EY8-130,135 -140	D16A	1600	MT	AT	4WD				9905 - 0603			—	44018-ST7-C12 >TPE<
EY9-100,110	D16A	1600	MT	AT	2WD				9702 - 9905			B-E01	44018-S04-C03 44018-S04-O20
GJ4-110,130	L15A	1500	MT	AT	4WD				0607 - 1008			B-A12	42018-SAB-N01

マツダ
MAZDA

バモス・バモスホビオ

VAMOS / VAMOS HOBIO

HJ2-100 -120,130	E07Z	660	ターボ	AT	4WD				0304 - 1805			B-A11	44018-S2R-003
HM2-1##,2## -500,600	E07Z	660		MT	AT	4WD			9909 - 1805			B-A11	44018-S2R-003
HM4-1##,2## -500,600	E07Z	660		MT	AT	4WD			0304 - 1805			B-A11	44018-S2R-003

スバル
SUBARU
三菱
MITSUBISHI

バモス・バモスホビオ(リヤ・アウター)

VAMOS / VAMOS HOBIO (REAR / OUTER)

HM1-1## -500	E07Z	660		MT	AT	2WD			9905 - 1805	リヤ アウター		B-C04	44018-S2R-N01
HM1-2## -600	E07Z	660	ターボ		AT	2WD			0003 - 1805	リヤ アウター		B-C04	44018-S2R-N01
HM2-1## -500	E07Z	660		MT	AT	4WD			9905 - 1805	リヤ アウター		B-C04	44018-S2R-N01
HM2-2## -600	E07Z	660	ターボ		AT	4WD			0002 - 1805	リヤ アウター		B-C04	44018-S2R-N01
HM3-1## -500	E07Z	660		MT	AT	2WD			0304 - 1805	リヤ アウター		B-C04	44018-S2R-N01
HM3-2## -600	E07Z	660	ターボ		AT	2WD			0304 - 1805	リヤ アウター		B-C04	44018-S2R-N01
HM4-1## -500	E07Z	660		MT	AT	4WD			0304 - 1805	リヤ アウター		B-C04	44018-S2R-N01
HM4-2##	E07Z	660	ターボ		AT	4WD			0304 - 1805	リヤ アウター		B-C04	44018-S2R-N01
HJ1-1## -500	E07Z	660		MT	AT	2WD			0304 - 1805	リヤ アウター		B-C04	44018-S2R-N01
HJ2-1## -500	E07Z	660		MT	AT	4WD			0304 - 1805	リヤ アウター		B-C04	44018-S2R-N01

ダイハツ
DAIHATSU
いすゞ
ISUZU

バモス・バモスホビオ(リヤ・インナー)

VAMOS / VAMOS HOBIO (REAR / INNER)

HM1-1##,500	E07Z	660		MT	AT	2WD			9905 - 1805	リヤ インナー		B-C02	42017-S3A-003
HM1-2##,600	E07Z	660	ターボ		AT	2WD			9905 - 1503	リヤ インナー		B-D01	42017-S9R-003
HM2-1##,500	E07Z	660		MT		4WD			9905 - 1805	リヤ インナー		B-C02	42017-S3A-003
					AT	4WD			9905 - 1503	リヤ インナー		B-D01	42017-S9R-003
HM2-2##,600	E07Z	660	ターボ		AT	4WD			9905 - 1503	リヤ インナー		B-D01	42017-S9R-003
HM3-1##,500	E07Z	660		MT	AT	2WD			0304 - 1805	リヤ インナー		B-C02	42017-S3A-003
HM3-2##,600	E07Z	660	ターボ		AT	2WD			0304 - 1503	リヤ インナー		B-D01	42017-S9R-003
HM4-1##,500	E07Z	660		MT		4WD			0304 - 1805	リヤ インナー		B-C02	42017-S3A-003
					AT	4WD			0304 - 1503	リヤ インナー		B-D01	42017-S9R-003
HM4-2##,600	E07Z	660	ターボ		AT	4WD			0304 - 1503	リヤ インナー		B-D01	42017-S9R-003
HJ1-1## -500	E07Z	660		MT		4WD			0304 - 1805	リヤ インナー		B-C02	42017-S3A-003
					AT	4WD			0304 - 1503	リヤ インナー		B-D01	42017-S9R-003
HJ2-1## -500	E07Z	660		MT		4WD			0304 - 1805	リヤ インナー		B-C02	42017-S3A-003
					AT	4WD			0304 - 1503	リヤ インナー		B-D01	42017-S9R-003

対照表-1
純正品番順
対照表-2
品番順

年号表	西暦	94	95	96	97	98	99	00	01	02	03	04	05	06	07	08	09	10	11	12	13	14	15	16	17	18	19	20	21	22	23	24
	和暦	6	7	8	9	10	11	12	13	14	15	16	17	18	19	20	21	22	23	24	25	26	27	28	29	30	31/1	2	3	4	5	6

車両型式	ENG		MT	AT	駆動	ABS	LSD	区分	適用年月	適用 情報	右 左	品番	(参考)純正品番
	型式	排気量 仕様											

ビガー(CC系)

VIGOR (CC)

CC2-100	G25A	2500		AT	2WD				9201 - 9702			—	44333-SL5-023
CC3-100	G20A	2000		MT , AT	2WD				9201 - 9702			B-S04	44333-SM4-023 44333-SM4-013

フィット・アルマス・アリア

FIT / ALMAS / ARIA

GD1-100~790	L13A	1300		AT	2WD				0106 - 0710			B-C05	44018-SAA-000
GD1-800~840	L13A	1300		AT	2WD				0106 - 0710			B-C05	44018-SAA-000
GD2-100~790	L13A	1300		AT	4WD				0106 - 0710			—	44018-SAB-N01 44018-SAB-N20
GD2-800~830	L13A	1300		AT	4WD				0106 - 0710			—	44018-SAB-N01 44018-SAB-N20
GD3-190~790 830~	L15A	1500		MT	2WD				0209 - 0710			—	44018-SAB-N20
GD3-150 170~	L15A	1500		AT	2WD				0209 - 0710			B-C05	44018-SAA-000
GD4-100~	L15A	1500		AT	4WD				0209 - 0710			—	44018-SAB-N20 44018-SAB-N01
GD6-100~	L13A	1300		AT	2WD				0212 - 0901			B-C05	44018-SAA-000
GD7-100~	L13A	1300		AT	4WD				0212 - 0901			—	44018-SAB-N20 44018-SAB-N01
GD8-100~	L15A	1500		AT	2WD				0212 - 0901			B-C05	44018-SAA-000
GD9-100~	L15A	1500		AT	4WD				0212 - 0901			—	44018-SAB-N20 44018-SAB-N01

フィット・アルマス・アリア(リヤ・アウター)

FIT / ALMAS / ARIA (REAR / OUTER)

GD2-100~790	L13A	1300		AT	4WD				0106 - 0710	リヤ アウター		B-A12	42018-SAB-N01
GD2-800~830	L13A	1300		AT	4WD				0106 - 0710	リヤ アウター		B-A12	42018-SAB-N01
GD4-100~	L15A	1500		AT	4WD				0209 - 0710	リヤ アウター		B-A12	42018-SAB-N01
GD7-100~	L13A	1300		AT	4WD				0212 - 0901	リヤ アウター		B-A12	42018-SAB-N01
GD9-100~	L15A	1500		AT	4WD				0212 - 0901	リヤ アウター		B-A12	42018-SAB-N01

プレリュード

PRELUDE

AB-1##	ES	1800		MT , AT	2WD				8211 - 8610			B-E02	44333-SA2-310 44333-SA5-004 44333-SA5-003 44324-SB0-310
BA1-100,104	B20A	2000		MT , AT	2WD				8505 - 8610			B-Q05	44333-SB2-981
BA8-1## BA9-1##	F22B	2200		MT , AT	2WD				9107 - 9803			B-S04	44018-S30-C00 44018-SS0-010 44018-SS0-N01
BB1-1##	H22A	2200		MT , AT	2WD				9107 - 9803			B-S04	44018-S30-C00 44018-SS0-010 44018-SS0-J92 44018-SS0-N01
BB4-1##	H22A	2200		MT , AT	2WD				9107 - 9803			B-S04	44018-S30-C00 44018-SS0-020 44018-SS0-N01 44018-SS0-J92
BB5-1## BB6-1##	F22B	2200		MT , AT	2WD				9611 - 9809			B-S04	44018-S30-C00
									9809 - 0008			B-S04	44018-S30-000 >TPE<
												B-S07	44018-SX0-C20
BB7-100,110 -120,130	F22B	2200		MT , AT	2WD				9611 - 9809			B-S04	44018-S30-C00
									9809 - 0008			B-S04	44018-S30-000 >TPE<
												B-S07	44018-SX0-C20
BB8-100,110 -120,130	F22B	2200		MT , AT	2WD				9611 - 9809			B-S04	44018-S30-C00
									9809 - 0008			B-S04	44018-S30-000 >TPE<
												B-S07	44018-SX0-C20

ライフ・アルマス・ダンク

LIFE / ALMAS / DUNK

JA4-500~	P07A	660		MT , AT	2WD				9704 - 9810		右 左	B-C02	44018-ST5-013
												B-B11	44018-ST5-802 44018-ST5-901
				MT , AT	2WD	ABS			9704 - 9810			B-C02	44018-ST5-013 44018-ST5-J01 44018-ST5-N01
JB1-100~490 500~540,600~	E07Z	660		MT , AT	2WD				9810 - 0309			B-C05	44018-S2K-000 44018-SAA-000 44018-SAA-010
JB2-100~490 500~520,600~	E07Z	660		MT , AT	4WD				9810 - 0309			B-C05	44018-S2K-000 44018-SAA-000 44018-SAA-010

TOYOTA
トヨタ

NISSAN
日産

HONDA
ホンダ

MAZDA
マツダ

SUBARU
スバル

MITSUBISHI
三菱

SUZUKI
スズキ

DAIHATSU
ダイハツ

ISUZU
いすゞ

純正品番順
対照表-1

品番順
対照表-2

ホンダ

HONDA

車両型式	ENG 型式	排気量 仕様	MT ドア	AT	駆動 C/#	ABS	LSD	区分	適用年月	適用 情報	右 左	品番	(参考)純正品番
------	-----------	-----------	----------	----	-----------	-----	-----	----	------	----------	--------	----	----------

ライフ・アルマス・ダンク

LIFE / ALMAS / DUNK

JB3-100,120,300	E07Z	660	MT	AT	2WD				0012 - 0309		右 左	B-C05	44018-SAA-010 44018-SAP-000 44018-SCM-000
JB4-100,120,300	E07Z	660	MT	AT	4WD				0012 - 0309		右 左	B-C05	44018-SAA-010 44018-SAP-000 44018-SCM-000
JB5-100~130 400~470,800,810	P07A	660	MT	AT	2WD				0309 - 0811			—	44018-SFA-000
JB6-100~130 400~470,800,810	P07A	660	MT	AT	4WD				0309 - 0811			—	44018-SFA-000
JB7-100~130 400~440	P07A	660		AT	2WD				0310 - 0811			B-D03	44018-SFC-003 44018-SFC-J01
JB8-100~130 400~440	P07A	660		AT	4WD				0309 - 0811		右 左	B-D03	44018-SFC-003 44018-SFC-J01
JC1-100,110,120	P07A	660 PFI		AT	2WD				0811 - 1404			B-B17	44018-SZH-010
JC1-200,210,220	P07A	660 ターボ		AT	2WD				0811 - 1404		右 左	B-D03	44018-SFC-013 44018-SFC-J02
JC2-100,110,120	P07A	660 PFI		AT	4WD				0811 - 1404			B-B17	44018-SZH-010
JC2-200,210,220	P07A	660 ターボ		AT	4WD				0811 - 1404		右 左	B-D03	44018-SFC-013 44018-SFC-J02

ライフ・アルマス・ダンク(リヤ・アウター)

LIFE / ALMAS / DUNK (REAR / OUTER)

JC2-200,210,220	P07A	660 Turbo		AT	4WD				0811 - 1404	リヤ アウター		B-A11	42018-S2L-003
-----------------	------	-----------	--	----	-----	--	--	--	-------------	------------	--	--------------	---------------

レジェンド

LEGEND

KA1-100,110 -112	C20A	2000	MT	AT	2WD				8510 - 8810			—	44323-SD4-901 44323-SD4-003 44323-SD4-300
KA2-100,110	C25A	2500	MT	AT	2WD				8511 - 8709			—	44323-SD4-901 44323-SD4-003 44323-SD4-003
KA3-1##	C27A	2700		AT	2WD				8702 - 9101			—	44323-SD4-003 44323-SD4-901
KA4-100	C27A	2700		AT	2WD				8709 - 8810			—	44323-SD4-300
KA5-100,110	C20A	2000	MT	AT	2WD				8810 - 9010			—	44323-SD4-901 44323-SD4-900
KA6-100,110	C27A	2700		AT	2WD				8808 - 8906			—	44323-SD4-901 44323-SD4-900 44323-SD4-900
KA7-1##	C32A	3200		AT	2WD				9010 - 9109			—	44333-SP0-014 44333-SP0-004 44018-SP0-A00
KA8-1##	C32A	3200		AT	2WD				9012 - 9608			—	44333-SP0-004 44333-SP0-014 44018-SP0-A00
KA9-100,110	C35A	3500		AT	2WD				9602 - 9810			B-S04	44018-SZ3-C02 44018-SZ3-020
KA9-120,130 -140,150,160,170	C35A	3500		AT	2WD				9810 - 0410			B-S07	44018-SZ3-C20 >TPE<
KB1-100,110	J35A	3500		AT	2WD				0410 - 1207			B-S07	44018-SJK-020 >TPE<
KB2-100	J37A	3700		AT	2WD				0410 - 1207			B-S07	44018-SJK-020 >TPE<

ロゴ・3DOOR

LOGO 3DOOR

GA3-100	D13B	1300	MT	AT	2WD				9610 - 9811			B-C03	44018-S50-N00 44018-S50-000
GA3-120	D13B	1300	MT	AT	2WD			ﾀｲﾌﾟ :L の HMM 仕様 と、B.G 以外	9811 - 0005			B-C03	44018-S50-N00
						HMM	2WD	ﾀｲﾌﾟ :G を除く HMM 車	9811 - 0005			B-E01	44018-S04-C03
GA3-130	D13B	1300	MT	AT	2WD				0005 - 0106			B-C05	44018-S04-N00 >TPE< 44018-S50-960
GA3-500	D13B	1300	MT	AT	2WD				9709 - 9812			B-C03	44018-S50-N00 44018-S50-000
GA3-520	D13B	1300	MT	AT	2WD			ALMAS L の HMM 仕様以外	9812 - 0005			B-C03	44018-S50-N00
						HMM	2WD	ALMAS L の HMM 仕様	9812 - 0005			B-E01	44018-S04-C03
						MT	AT	2WD	ALMAS 自乗車 L の HMM 仕様 と介護車の HMM 仕様以外	9812 - 0005			B-C05
GA5-100,110 -500,510	D13B	1300		HMM	4WD				9811 - 0106			B-E01	44018-S2T-000

トヨタ TOYOTA

日産 NISSAN

ホンダ HONDA

マツダ MAZDA

スバル SUBARU

三菱 MITSUBISHI

スズキ SUZUKI

ダイハツ DAIHATSU

いすゞ ISUZU

対照表-1 純正品番順

対照表-2 品番順

年号表	西暦	94	95	96	97	98	99	00	01	02	03	04	05	06	07	08	09	10	11	12	13	14	15	16	17	18	19	20	21	22	23	24
	和暦	6	7	8	9	10	11	12	13	14	15	16	17	18	19	20	21	22	23	24	25	26	27	28	29	30	31/1	2	3	4	5	6

車両型式	ENG 型式 排気量 仕様	MT ドア	AT	駆動 C/#	ABS	LSD	区分	適用年月	適用 情報	右 左	品番	(参考)純正品番
------	------------------	----------	----	-----------	-----	-----	----	------	----------	--------	----	----------

ロゴ・5D00R

LOGO 5D00R

GA3-300	D13B 1300	MT	, AT HMM	2WD				9610 - 9811			B-C03	44018-S50-N00 44018-S50-000
GA3-320	D13B 1300	MT	, AT HMM	2WD	タイプ :G のHMM を除く と、L のMT車			9811 - 0004			B-C03	44018-S50-N00
					タイプ :G のHMM車、 L のAT・HMM車と TS							
GA3-330	D13B 1300	MT	, AT HMM	2WD				0004 - 0106			B-C05	44018-S50-960 >TPE<
GA5-300,310	D13B 1300		HMM	4WD				9811 - 0106			B-E01	44018-S2T-000

TOYOTA
トヨタ

NISSAN
日産

HONDA
ホンダ

MAZDA
マツダ

SUBARU
スバル

MITSUBISHI
三菱

SUZUKI
スズキ

DAIHATSU
ダイハツ

ISUZU
いすゞ

純正品番順
対照表-1

品番順
対照表-2

トヨタ
TOYOTA

日産
NISSAN

ホンダ
HONDA

マツダ
MAZDA

スバル
SUBARU

三菱
MITSUBISHI

スズキ
SUZUKI

ダイハツ
DAIHATSU

いすゞ
ISUZU

対照表-1
純正品番順

対照表-2
品番順

Memo

A series of horizontal dashed lines for taking notes, spanning the width of the page below the header and the manufacturer list.

車名	ページ	車名	ページ
AZ-3	76	フェスティバ	84
AZ-ワゴン	76	フェスティバ カーゴ	84
MPV	77	フェスティバ 5、β	84
MS-6	77	フェスティバ ミニワゴン	84
MS-8	77	フリーダ	84
MX-6	77	プロシード キャブプラス	84
カペラ(CG系)	78	プロシード マービー	84
カペラ バン・ワゴン・カーゴ	78	プロシード レバンテ	85
キャロル	78	ペルソナ	85
クレフ	79	ボンゴ・ブローニィ・スペクトロン・ユーノスカーゴ	85
クロノス	79	ボンゴ フレンディ・フリーダ	85
スクラム	79	ユーノス100	85
スピアーノ	80	ユーノス300	85
タイタン(4800)	80	ユーノス500	86
タイタンダッシュ	80	ユーノス800・ミレーニア	86
デミオ	80	ラピュタ	86
テルスター・テルスターII・テルスター ワゴン	80	ランティス	87
ファミリア	81	レーザー	87
ファミリア バン・ワゴン	82	レーザー バン	88
ファミリア バン・ワゴン(Y10系)	83	レビュー	88
ファミリア バン・ワゴン(Y11系)	83		

TOYOTA
トヨタ

NISSAN
日産

HONDA
ホンダ

MAZDA
マツダ

SUBARU
スバル

MITSUBISHI
三菱

SUZUKI
スズキ

DAIHATSU
ダイハツ

ISUZU
いすゞ

純正品番順
対照表-1

品番順
対照表-2

マツダ

MAZDA

車両型式	ENG 型式	排気量 仕様	MT ドア	AT	駆動 C/#	ABS	LSD	区分	適用年月	適用 情報	右 左	品番	(参考)純正品番
------	-----------	-----------	----------	----	-----------	-----	-----	----	------	----------	--------	----	----------

AZ-3

EC55A	B5	1500	MT	AT	2WD C/# 100001 ~ 600000				9106 - 9801			B-D01	F024-22-530A F061-22-530B F024-22-630A
ECPSA	K8	1800	MT	AT	2WD C/# 500001 ~ 600000				9309 - 9801			B-E04	F037-22-530 F037-22-530A F015-22-530 F015-22-530A

AZ-ワゴン

AZ-WAGON

CY21S	K6A	660	MT	AT	2WD	C/# 100001 ~ 101293			9407 - 9411			B-A12	1A61-22-530 A001-25-530A		
					4Dr							9411 - 9810	B-A11	1A63-22-530 A083-25-530	
			ターボ	MT	AT	2WD	C/# 101294 ~				9606 - 9704			B-A11	1A63-22-530 A083-25-530
						5Dr								9510 - 9810	B-B11
CY51S	K6A	660	MT	AT	2WD				9704 - 9810			B-A11	1A63-22-530 A083-25-530		
					ターボ							MT	AT	2WD	9704 - 9810
CZ21S	K6A	660	MT	AT	4WD	C/# 100001 ~ 100231			9407 - 9412			B-A12	A001-25-530		
					4Dr							9412 - 9704	B-A11	1A64-22-530 A027-25-530	
			ターボ	MT	AT	4WD	C/# 100232 ~ 120000				9704 - 9810			-	A092-25-530
						5Dr								9412 - 9704	B-A11
			ターボ	MT	AT	4WD	C/# 120001 ~				9407 - 9810			B-B11	AZY0-25-530 A090-25-530 A090-25-530A 1A67-22-530
						5Dr								9510 - 9810	B-B11
CZ51S	K6A	660	MT	AT	4WD	C/# 600001 ~			9704 - 9810			-	A092-25-530		
					5Dr							9704 - 9810	B-B11	A090-25-530	
			ターボ	MT	AT	4WD	C/# 600001 ~				9704 - 9810			B-B11	A065-25-530A A090-25-530 1A67-22-530
						4Dr								9810 - 0012	-
MD11S	F6A	660	MT	AT	2WD	C/# 600001 ~			9810 - 0012			-	1A04-22-530		
					5Dr							9810 - 0012	B-B12		
			ターボ	MT	AT	2WD	C/# 100001 ~				9810 - 0012			B-C03	1A05-22-530 1A07-22-530 1A06-22-530 1A09-22-530
						5Dr								9810 - 0012	B-C03
MD11S	F6A	660	ターボ	MT	AT	4WD						B-C03	1A05-22-530 1A07-22-530 1A06-22-530 1A80-22-530		
MD12S	F6A	660		MT	AT	2WD						B-C03	1A07-22-530		
MD12S	F6A	660		MT	AT	4WD						B-C03	1A07-22-530		
MD21S	K6A	660	MT	AT	2WD	C/# 600001 ~			9810 - 0011			-	1A08-22-530 >TPE<		
					5Dr							9810 - 0011	B-B12	1A04-22-530	
			ターボ	MT	AT	2WD	C/# 600001 ~			RR-F	9810 - 0011			B-C03	1A05-22-530 1A07-22-530 1A06-22-530 1A80-22-530
						5Dr								9810 - 0011	B-C03
MD21S	K6A	660		MT	AT	4WD						B-C03	1A05-22-530 1A07-22-530 1A06-22-530		
MD22S	K6A	660	MT	AT	2WD	C/# 100001 ~			0012 - 0309			-	1A08-22-530 >TPE<		
					5Dr							0012 - 0309	B-B12	1A04-22-530	
			ターボ	MT	AT	2WD	C/# 100001 ~				0012 - 0309			B-C03	1A05-22-530 1A07-22-530 1A06-22-530 1A80-22-530
						5Dr								0012 - 0309	B-C03
MD22S	K6A	660		MT	AT	4WD						B-C03	1A05-22-530 1A07-22-530 1A06-22-530 1A80-22-530		
MJ21S	K6A	660	MT	AT	2WD	C/# ~ 942536			0310 - 0701			B-A13	1A18-22-530 >TPE< 1A15-22-530 1A16-22-530		
					5Dr							0701 - 0809	B-C03	1A18-22-530A 1A15-22-530A	
						ターボ	MT	AT	2WD	C/# 942537 ~					

トヨタ TOYOTA
日産 NISSAN
ホンダ HONDA
マツダ MAZDA
スバル SUBARU
三菱 MITSUBISHI
スズキ SUZUKI
ダイハツ DAIHATSU
いすゞ ISUZU
純正品番順
対照表-1
対照表-2
品番順

年号表	西暦	94	95	96	97	98	99	00	01	02	03	04	05	06	07	08	09	10	11	12	13	14	15	16	17	18	19	20	21	22	23	24
	和暦	6	7	8	9	10	11	12	13	14	15	16	17	18	19	20	21	22	23	24	25	26	27	28	29	30	31/1	2	3	4	5	6

車両型式	ENG 型式 排气量 仕様	MT ドア	AT	駆動 C/#	ABS	LSD	区分	適用年月	適用 情報	右 左	品 番	(参考)純正品番
------	------------------	----------	----	-----------	-----	-----	----	------	----------	--------	-----	----------

AZ-ワゴン

AZ-WAGON

MJ21S	K6A	660	ターボ	AT	2WD			0310 - 0701			B-B13	1A20-22-530 >TPE< 1A17-22-530 1A21-22-530
						~ 603353 ~ 840948						
						C/# 603354 ~ C/# 840949 ~		0701 - 0809			B-C03	1A20-22-530A 1A20-22-530B
MJ21S	K6A	660		MT , AT	4WD			0310 - 0701			B-B13	1A21-22-530 >TPE< 1A17-22-530
						~ 942536 ~ 603353 ~ 840948						
						C/# 942537 ~ C/# 603354 ~ C/# 840949 ~		0701 - 0809			B-C03	1A21-22-530A 1A17-22-530B
MJ21S	K6A	660		MT , AT	2WD			0309 - 0701			B-A13	1A53-22-530 1A46-22-530 1A55-22-530 1A48-22-530
MJ22S	K6A	660		MT , AT	2WD			0702 - 0705			B-A13	1A53-22-530 1A46-22-530 1A55-22-530 1A48-22-530
								0705 - 0809			B-C03	1A20-22-530B 1A15-22-530C 1A17-22-530B 1A09-22-530B
			ターボ	AT	2WD			0702 - 0809			B-C03	1A20-22-530B 1A17-22-530B
MJ22S	K6A	660		MT , AT	4WD			0705 - 0809			B-C03	1A21-22-530A 1A15-22-530C 1A17-22-530B 1A09-22-530B
						ターボ		0702 - 0809			B-C03	1A20-22-530B 1A17-22-530B
MJ23S	K6A	660		MT , AT	2WD			0809 - 1212			B-C03	1A21-22-530B 1A59-22-530 1A01-22-53XA 1A00-22-53XC
						ターボ		0809 - 1212			B-C03	1A21-22-530A 1A21-22-530B
MJ23S	K6A	660		MT	AT	4WD		0809 - 1212			B-C03	1A21-22-530A 1A59-22-530 1A21-22-530B 1A00-22-53XC
						ターボ		0809 - 1212			B-C03	1A21-22-530A 1A21-22-530B

MPV

LVLR	WL	2500		AT	4WD			9510 - 9904			B-Q01	MD07-22-530 MD07-22-530A
LW5W	GY	2500		AT	2WD			9905 - 0204			-	GA14-22-530 >TPE<
LW5W	GY	2500		AT	4WD			9912 - 0204			-	GA14-22-530 >TPE<
LWEW	FS	2000		AT	4WD			9912 - 0204			-	GA14-22-530 >TPE<

MS-6

GE8P	K8	1800		MT , AT	2WD			9110 - 9407			B-Q01	G568-22-530 G560-22-530
GEEP	KF	2000		MT , AT	2WD			9110 - 9407			B-Q01	G568-22-530 G560-22-530
GESR	FS	2000		MT , AT	4WD			9203 - 9407			B-C02	G071-22-530

MS-8

MB5A	KL	2500		AT	2WD			9201 - 9511			B-S02	G063-22-530 G063-22-530A G570-22-530
MB5P	KL	2500		AT	2WD			9201 - 9704			B-S02	G063-22-530 G570-22-530 G063-22-530A
						C/# 100001 ~ 201091		9704 - 9802			B-Q01	G564-22-530 G576-22-530
						C/# 201092 ~						
				AT	2WD		LSD	9704 - 9802		右	B-Q01	G564-22-530 G576-22-530
						C/# 201092 ~				左	B-S02	G586-22-530
MBEP	KF	2000		AT	2WD			9201 - 9802			B-Q01	G560-22-530 G576-22-530

MX-6

GE5B	KL	2500		MT , AT	2WD			9111 - 9601			B-S02	G570-22-530 G063-22-530
GE5S	KL	2500		MT , AT	2WD			9405 - 9601			B-S02	G570-22-530 G063-22-530
GEEB	KF	2000		MT , AT	2WD			9111 - 9405			B-Q01	G568-22-530 G560-22-530
GEES	KF	2000		MT , AT	2WD			9405 - 9601			B-Q01	G568-22-530 G560-22-530

TOYOTA
トヨタ

NISSAN
日産

HONDA
ホンダ

MAZDA
マツダ

SUBARU
スバル

MITSUBISHI
三菱

SUZUKI
スズキ

DAIHATSU
ダイハツ

ISUZU
いすゞ

純正品番順
対照表-1

品番順
対照表-2

マツダ

MAZDA

車両型式	ENG 型式	排気量 仕様	MT ドア	AT	駆動 C/#	ABS	LSD	区分	適用年月	適用 情報	右 左	品番	(参考)純正品番
------	-----------	-----------	----------	----	-----------	-----	-----	----	------	----------	--------	----	----------

カペラ(CG系)

CAPELLA (CG)

CG2PP	FP	1800	MT	AT	2WD				9407 - 9706			B-Q01	G037-22-530 G560-22-530 G568-22-530
CG2SP	FS	2000	MT	AT	2WD				9407 - 9706			B-Q01	G037-22-530 G560-22-530 G576-22-530
CG2SR	FS	2000	MT	AT	4WD				9407 - 9706			B-C02	G071-22-530 GD01-22-530A GD01-22-530

カペラバン・ワゴン・カーゴ

CAPELLA VAN / WAGON / CARGO

GV6V	B6	1600	MT	AT	2WD				8801 - 9904			B-E03	G013-22-530 G026-22-530B G013-22-530A
GVFV	RF	2000	MT		2WD				8801 - 9904			B-E03	G013-22-530A G013-22-530
GV8W	F8	1800	MT	AT	2WD	C/#	100001 ~ 250000		8801 - 9206			B-E03	G013-22-530 G023-22-530
					2WD	C/#	300001 ~ 417553		9206 - 9610			B-R04	G033-22-530A
			AT	2WD	C/#	417554 ~		9610 - 9710			B-E03	GD33-22-530	
				2WD	C/#	300001 ~ 415348		9206 - 9605			B-R04	G043-22-530C G043-22-530A	
			OHC	AT	2WD	C/#	415349 ~		9605 - 9710			B-E03	GT43-22-530
				AT	2WD	C/#	415349 ~		9605 - 9710			B-R04	GF44-22-530
DOHC	AT	2WD	ABS	C/#	415349 ~		9605 - 9710			B-R04	G043-22-530C G043-22-530A		
				C/#	415349 ~		9605 - 9710			B-R04	G043-22-530C G043-22-530A		
GVER	FE	2000	MT	AT	4WD				9008 - 9710			B-C02	G071-22-530A G071-22-530
GVEW	FE	2000		AT	2WD				9606 - 9710			B-R04	G043-22-530 GF44-22-530
GVFR	RF	2000D		AT	4WD				9207 - 9710			B-C02	GD01-22-530 GD01-22-530A G071-22-530
GVFW	RF	2000D	MT		2WD	C/#	100001 ~ 304874		8905 - 9610			B-R04	G033-22-530 G033-22-530A GD33-22-530
					2WD	C/#	304875 ~		9610 - 9710			B-E03	GD33-22-530
			AT	2WD	C/#	100001 ~ 304570		8905 - 9605			B-R04	G043-22-530C G043-22-530A	
				2WD	C/#	304571 ~		9605 - 9710			B-E03	GT43-22-530	
AT	2WD	ABS	C/#	304571 ~		9605 - 9710			B-R04	G043-22-530 GF44-22-530			
			C/#	304571 ~		9605 - 9710			B-R04	G043-22-530 GF44-22-530			

キャロル

CAROL

AA6PA	F6A	660	MT		2WD	C/#	~ 408647		9002 - 9502			B-A12	A001-25-530A		
						C/#	408648 ~		9502 - 9510			B-A11	A083-22-530		
						AT	2WD	C/#	~ 404974		9002 - 9412			B-A12	A001-25-530A A007-25-630
							2WD	C/#	404975 ~		9412 - 9510			B-A11	A083-25-530
ターボ	MT	AT	2WD						9002 - 9510			B-B11	A013-25-530 A033-25-530 A065-25-530 A034-25-530		
											9002 - 9412			B-A12	A001-25-530A
AA6RA	F6A	660	MT		4WD	C/#	~ 364189		9002 - 9412			B-A12	A001-25-530A		
						C/#	364190 ~		9412 - 9510			B-A11	A027-25-530		
						AT	4WD		9002 - 9510			B-B11	A033-25-530 A034-25-530		
AC6P	F6A	660	MT	AT	2WD				9510 - 9809			B-A11	A083-25-530		
						ターボ	MT	AT	2WD		9510 - 9809			B-B11	A065-25-530A AZY0-25-530 A090-25-530 1A65-22-530
AC6R	F6A	660	MT		4WD	C/#	~ 102660		9510 - 9704			B-A11	A027-25-530		
						C/#	102661 ~		9704 - 9810			-	A092-25-530		
						AT	4WD		9510 - 9810			B-B11	AZY0-25-530 1A65-22-530 A090-25-530		
HB12S	F6A	660	MT	AT	2WD				9810 - 0011			-	1A08-22-530 >TPE<		
HB12S	F6A	660	MT	AT	4WD				9810 - 0011			B-C03	1A05-22-530 1A06-22-530 1A07-22-530		

トヨタ

TOYOTA

日産

NISSAN

ホンダ

HONDA

マツダ

MAZDA

スバル

SUBARU

三菱

MITSUBISHI

スズキ

SUZUKI

ダイハツ

DAIHATSU

いすゞ

ISUZU

対照表-1

純正品番順

対照表-2

品番順

年号表	西暦	94	95	96	97	98	99	00	01	02	03	04	05	06	07	08	09	10	11	12	13	14	15	16	17	18	19	20	21	22	23	24
	和暦	6	7	8	9	10	11	12	13	14	15	16	17	18	19	20	21	22	23	24	25	26	27	28	29	30	31/1	2	3	4	5	6

車両型式	ENG 型式 排気量 仕様	MT AT ドア	駆動 C/#	ABS	LSD	区分	適用年月	適用 情報 右 左	品番	(参考)純正品番
------	---------------------	----------------	-----------	-----	-----	----	------	--------------------	----	----------

キャロル

CAROL

HB22S	F6A	660	MT , AT	2WD			9810 - 0204		-	1A08-22-530 >TPE<
				CVT	2WD			9810 - 0204		B-B12
HB23S	F6A	660	MT , AT	2WD			0012 - 0409		-	1A08-22-530 >TPE<
HB23S	F6A	660	MT , AT	4WD			0012 - 0409		B-C03	1A05-22-530 1A07-22-530 1A06-22-530
HB24S	K6A	660	MT , AT	2WD			0409 - 0701		B-A13	1A48-22-530 >TPE< 1A55-22-530 1A46-22-530
							0701 - 0912		B-C03	1A18-22-530A 1A15-22-530A
HB24S	K6A	660	MT , AT	4WD			0409 - 0701		B-B13	1A21-22-530 >TPE<
							0701 - 0912		B-C03	1A21-22-530A
HB25S	K6A	660	MT , AT	2WD			0912 - 1411		B-C03	1A59-22-530 1A00-22-53XC 1A03-22-53XA 1A24-22-530
				MT , AT	4WD			0912 - 1411		B-C03
HB35S	R06A	660		CVT	2WD		1211 - 1501		B-C03	1A59-22-530 1A00-22-53XC 1A17-22-530C 1A24-22-530
					CVT	4WD		1211 - 1501		B-C03

クレフ

CLEF

GE5PA	KL	2500		AT	2WD		9204 - 9404		B-S02	G063-22-530
GEEPA	KF	2000		AT	2WD		9204 - 9404		B-Q01	G560-22-530
GESRA	FS	2000		AT	4WD		9204 - 9404		B-C02	G071-22-530

クロノス

CRONOS

GE5P	KL	2500		AT	2WD		9204 - 9601		B-S02	G063-22-530
GE8P	K8	1800	MT , AT	2WD			9109 - 9407		B-Q01	G568-22-530 G560-22-530
								B-Q01	G568-22-530 G560-22-530	
GEFP	RF	2000	MT , AT	2WD			9202 - 9604		B-Q01	G568-22-530 G560-22-530
GESR	FS	2000	MT , AT	4WD			9111 - 9601		B-C02	G071-22-530 GD01-22-530
								B-C02	G071-22-530 GD01-22-530	

スクラム

SCRUM

DH51T DH51V	F6A	660	MT , AT	4WD			9002 - 9108		B-A12	ZZS3-22-530		
DK51B	F6A	660	MT	4WD			9108 - 9704		B-A12	ZZS3-22-530		
					C/#	100001 ~ 510000			B-A11	1A02-22-530		
							4WD	C/#	510001 ~	9704 - 9810		B-B11
DK51T	F6A	660	MT	4WD			9109 - 9505		B-A12	ZZS2-22-530		
					C/#	100001 ~ 390000			B-A11	1A02-22-530		
							4WD	C/#	390001 ~	9505 - 9810		B-B11
DL51M	F6A	660	MT , AT	4WD			9109 - 9810		B-A12	ZZS1-22-530		
								4WD	C/#	500001 ~ 770000	9109 - 9505	B-A12
							4WD	C/#	770001 ~	9505 - 9810		B-A11
DG52W	F6A	660	MT , AT	4WD			9901 - 0109		B-C03	1A10-22-530		
DH52T DH52V	F6A	660	MT , AT	4WD			9901 - 0109		B-C03	1A10-22-530		
DG62T	K6A	660	MT , AT	4WD			0109 - 0204		B-C03	1A10-22-530		
DG62V	K6A	660	MT , AT	4WD			0109 - 0309		B-C03	1A10-22-530		
					C/#	~ 450000		B-B13	1A14-22-530 >TPE<			
					C/#	450001 ~	0309 - 0509		B-B13	1A14-22-530 >TPE<		

TOYOTA
トヨタ

NISSAN
日産

HONDA
ホンダ

MAZDA
マツダ

SUBARU
スバル

MITSUBISHI
三菱

SUZUKI
スズキ

DAIHATSU
ダイハツ

ISUZU
いすゞ

純正品番順
対照表-1

品番順
対照表-2

マツダ

MAZDA

車両型式	ENG 型式	排気量	仕様	MT	AT	駆動 C/#	ABS	LSD	区分	適用年月	適用 情報	右 左	品番	(参考)純正品番
------	-----------	-----	----	----	----	-----------	-----	-----	----	------	----------	--------	----	----------

トヨタ
TOYOTA

スクラム

SCRUM

DG62W	K6A	660	ターボ	MT	AT	4WD C/#	~ 600000			0109 - 0309			B-C03	1A10-22-530
					AT	4WD C/#				0109 - 0309			B-C03	1A10-22-530
				MT	AT	4WD				0309 - 0509			B-B13	1A14-22-530 >TPE<
DG63T	K6A	660		MT	AT	4WD			0205 - 1308			B-B13	1A14-22-530 >TPE< 1A22-22-530B 1A74-22-530	
DG64V.W	K6A	660		MT	AT	4WD			0509 - 1501			B-B13	1A22-22-530 >TPE< 1A22-22-530B 1A74-22-530	

日産
NISSAN

ホンダ
HONDA

スピアーノ

SPIANO

HF21S	K6A	660	ターボ		AT	2WD C/#	~ 581840 ※注記1			0202 - 0611			B-B12	1A12-22-530
					AT	2WD C/#				0612 - 0809			B-C03	1A19-22-530A 1A19-22-530B
					AT	2WD C/#				0204 - 0809			B-C03	1A07-22-530 1A07-22-530A 1A09-22-530A
HF21S	K6A	660			AT	4WD			0202 - 0809			B-C03	1A07-22-530 1A07-22-530A	

マツダ
MAZDA

スバル
SUBARU

※注記1 HF21S・2WD 車で純正品の変更に伴い適用が変更となりますが、切り替え時期(車台番号)が一部カタログ案内と異なる仕様となっている車両があります。実際の車両にて下記部寸法確認の上適合パーツの選択を行ってください。

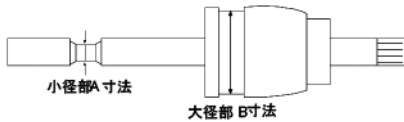

A寸法	B寸法	選択パーツ
φ 19.5	φ 69.0	B-B12
φ 20.0	φ 72.5	B-C03

三菱
MITSUBISHI

タイタン(4800)

TITAN (4800)

LPS81AN	4HL1 (DIE)	4800		MT		4WD				0407 - 0809			B-T14	1K01-22-530
LPS81AR	4HL1 (DIE)	4800		MT		4WD				0407 - 0809			B-T14	1K01-22-530

スズキ
SUZUKI

タイタンダッシュ

TITAN DASH

SY54L	WL	2500		MT		4WD				0009 - 0408			B-E03	MD17-22-530
SY56L	WL	2500		MT	AT	4WD				0009 - 0408			B-E03	MD17-22-530
SYF4L	RF	2000		MT		4WD				0408 - 0707			B-E03	MD17-22-530
SYF6L	RF	2000		MT		4WD				0408 - 0707			B-E03	MD17-22-530

ダイハツ
DAIHATSU

いすゞ
ISUZU

デミオ

DEMIO

DW3W	B3	1300		MT	AT	2WD				9607 - 0207			B-B11	FS20-22-530 FS20-22-630
DW5W	B5	1500		MT	AT	2WD				9607 - 0207			B-B11	FS20-22-530 FS22-22-530B FS20-22-630 FS22-22-630B

対照表-1
純正品番順

テルスター・テルスターII・テルスター ワゴン

TELSTAR / TELSTAR II / TELSTAR WAGON

GE5PF	KL	2500			AT	2WD				9204 - 9601			B-S02	G063-22-530
GE8PF	K8	1800		MT	AT	2WD				9110 - 9407			B-Q01	G568-22-530 G560-22-530
GEEPf	KF	2000		MT	AT	2WD				9110 - 9601			B-Q01	G568-22-530 G560-22-530
GEFPf	RF	2000		MT	AT	2WD				9204 - 9601			B-Q01	G568-22-530 G560-22-530
GESRF	FS	2000			AT	4WD				9111 - 9407			B-C02	G071-22-530
CG2PPF	FP	1800		MT	AT	2WD				9407 - 9706			B-Q01	G037-22-530 G560-22-530 G568-22-530 G576-22-530
CG2SPF	FS	2000			AT	2WD				9407 - 9706			B-Q01	G560-22-530 G576-22-530
CG2SRF	FS	2000			AT	4WD				9407 - 9706			B-C02	G071-22-530 GD01-22-530 GD01-22-530A

対照表-2
品番順

年号表	西暦	94	95	96	97	98	99	00	01	02	03	04	05	06	07	08	09	10	11	12	13	14	15	16	17	18	19	20	21	22	23	24
	和暦	6	7	8	9	10	11	12	13	14	15	16	17	18	19	20	21	22	23	24	25	26	27	28	29	30	31/1	2	3	4	5	6

車両型式	ENG 型式 排气量 仕様	MT ドア	AT	駆動 C/#	ABS	LSD	区分	適用年月	適用 情報	右 左	品番	(参考)純正品番
------	------------------	----------	----	-----------	-----	-----	----	------	----------	--------	----	----------

テルスター・テルスターII・テルスター ワゴン

TELSTAR / TELSTAR II / TELSTAR WAGON

GV8WF	F8	1800	MT	2WD	C/# 100001 ~ 203657			9207 - 9610			B-R04	G033-22-530 G033-22-530A				
								9610 - 9710			B-E03	GD33-22-530				
								9207 - 9610			C/# 100001 ~ 203657	AT	2WD	B-R04	G043-22-530 G043-22-530C	G043-22-530A
												AT	2WD	B-E03	GT43-22-530	
								9610 - 9710			C/# 203658 ~	OHC	AT	2WD	B-R04	G043-22-530C
												DOHC	AT	2WD	B-R04	G043-22-530C
GV8WF	FE	2000	MT , AT	4WD			9008 - 9710				B-C02	G071-22-530 GD01-22-530	G071-22-530A GD01-22-530A			
GVEWF	FE	2000		AT	2WD		9606 - 9710				B-R04	G043-22-530C GF44-22-530				
GVFRF	RF	2000D		AT	4WD		9207 - 9710				B-C02	G071-22-530 GD01-22-530A	GD01-22-530			
GVFWF	RF	2000D	MT , AT	2WD	C/# 100001 ~ 300450			9008 - 9610			B-R04	G033-22-530 G043-22-530	G043-22-530A G043-22-530C			
								9610 - 9710			B-E03	GT43-22-530				
								9610 - 9710			C/# 300451 ~ 350000	AT	2WD	B-R04	G043-22-530C	
												AT	2WD	B-R04	GF44-22-530	

ファミリア

FAMILIA

BG3#	B3	1300	MT , AT	2WD				8901 - 9601			B-C02	F023-22-530 F023-22-630	F023-22-530A F023-22-630A			
BG5#	B5	1500	MT , AT	2WD	C/#			8901 - 9404			B-C02	F023-22-530 F023-22-630	F023-22-530A F023-22-630A			
								8901 - 9404			C/#	OHC	MT , AT	2WD	B-D01	F024-22-530 F025-22-630
												DOHC	MT , AT	2WD	B-D01	F024-22-530 F025-22-630
BG6#	B6	1600	MT , AT	2WD			8901 - 9101				B-D01	F024-22-530 F025-22-630	F024-22-630			
BG6#	B6	1600	MT , AT	4WD			8906 - 9403				B-C02	G071-22-530				
BG7P	PN	1700	MT , AT	2WD			8901 - 9403				B-C02	F023-22-530 F023-22-630				
BG8#	BP	1800	MT , AT	2WD			9001 - 9404				B-E04	F037-22-530				
BG8#	BP	1800	MT	4WD			8906 - 9404				B-C02	G071-22-530				
BHA3P BHA3S	B3	1300	MT , AT	2WD			9608 - 9905				B-D01	F069-22-530A				
BHA5P BHA5S	B5	1500	MT , AT	2WD	C/#	100001 ~ 250000		9403 - 9610			B-D01	F061-22-530 F069-22-530	F061-22-530A F069-22-530A			
								9409 - 9805			B-C02	G071-22-530 GD01-22-530	GD01-22-530A			
BHA6R	B6	1600	MT , AT	4WD			9409 - 9805				B-C02	G071-22-530 GD01-22-530	GD01-22-530A			
BHA7P	Y7	1700	MT	2WD	C/#	100001 ~ 102667		9409 - 9506			B-E04	F037-22-530				
								9506 - 9506			B-D01	F069-22-530				
								9506 - 9508			C/#	102668 ~ 200000	B-D01	F069-22-530		
												200001 ~ 200029	B-E04	F037-22-530		
								9508 - 9608			C/#	200030 ~ 300000	B-D01	F069-22-530 F065-22-530	F069-22-530A F065-22-530A	
												200001 ~ 200167	B-E04	F037-22-530		
								9509 - 9608			C/#	200168 ~ 300000	B-D01	F069-22-530 F065-22-530	F069-22-530A F065-22-530A	
												AT	2WD	B-E04	F037-22-530	
								9506 - 9506			C/#	100001 ~ 102667	B-E04	F037-22-530		
												102668 ~ 200000	B-D01	F069-22-530		
9506 - 9508	C/#	200001 ~ 200029	B-E04	F037-22-530												
		200030 ~ 300000	B-D01	F069-22-530 F065-22-530	F069-22-530A F065-22-530A											
9506 - 9509	C/#	200001 ~ 200167	B-E04	F037-22-530												
		AT	2WD	B-D01	F069-22-530											
9509 - 9608	C/#	200168 ~ 300000	B-D01	F069-22-530 F065-22-530	F069-22-530A F065-22-530A											
		AT	2WD	B-E04	F037-22-530											
9506 - 9506	C/#	100001 ~ 102667	B-E04	F037-22-530												
		102668 ~ 200000	B-D01	F069-22-530												
9506 - 9508	C/#	200001 ~ 200029	B-E04	F037-22-530												
		200030 ~ 300000	B-D01	F069-22-530 F065-22-530	F069-22-530A F065-22-530A											
9506 - 9509	C/#	200001 ~ 200167	B-E04	F037-22-530												
		AT	2WD	B-D01	F069-22-530											
9509 - 9608	C/#	200168 ~ 300000	B-D01	F069-22-530 F065-22-530	F069-22-530A F065-22-530A											
		MT , AT	2WD	B-D01	F069-22-530A F065-22-530A											
BHA7R	Y7	1700	MT	4WD	C/#	100001 ~		9409 - 9805			B-C02	G071-22-530 GD01-22-530A	GD01-22-530			

TOYOTA
トヨタ

NISSAN
日産

HONDA
ホンダ

MAZDA
マツダ

SUBARU
スバル

MITSUBISHI
三菱

SUZUKI
スズキ

DAIHATSU
ダイハツ

ISUZU
いすゞ

純正品番順
対照表-1

品番順
対照表-2

マツダ

MAZDA

車両型式	ENG 型式	排気量 仕様	MT AT ドア	駆動 C/#	ABS	LSD	区分	適用年月	適用 情報	右 左	品番	(参考)純正品番
------	-----------	-----------	----------------	-----------	-----	-----	----	------	----------	--------	----	----------

ファミリア

FAMILIA

BHA8P	BP	1800	MT	2WD				9403 - 9506			B-E04	F037-22-530
				C/#	100001 ~ 200000			9506 - 9508		右	B-E04	F037-22-530
				C/#	200001 ~ 200003			9508 - 9804		左	B-D01	F069-22-530 F069-22-530A
				C/#	200004 ~			9506 - 9509		右	B-E04	F069-22-530 F069-22-530A
			MT	2WD	ABS			9509 - 9608		左	B-D01	F069-22-530 F069-22-530A
				C/#	200001 ~ 200036			9506 - 9508		右	B-E04	F037-22-530
				C/#	200037 ~ 300000			9509 - 9608		左	B-D01	F069-22-530 F069-22-530A
			AT	2WD	ABS			9506 - 9508		右	B-E04	F037-22-530
				C/#	101344 ~ 200003			9508 - 9804		左	B-D01	F069-22-530 F069-22-530A
				C/#	200004 ~			9506 - 9509		右	B-E04	F069-22-530 F069-22-530A
			AT	2WD	ABS			9509 - 9608		左	B-D01	F069-22-530 F069-22-530A
				C/#	200001 ~ 200036			9509 - 9608			B-D01	F069-22-530 F069-22-530A
			AT	2WD	LSD			9403 - 9506			B-E04	F037-22-530
				C/#	100001 ~ 200000			9506 - 9509			B-E04	F037-22-530
				C/#	200001 ~ 200036			9509 - 9804		右	B-D01	F069-22-530 F069-22-530A
				C/#	200037 ~			9404 - 9506		左	B-E04	F037-22-530
			MT	2WD				9506 - 9508		右	B-E04	F037-22-530
				C/#	100001 ~ 200000			9508 - 9905		左	B-D01	F069-22-530 F069-22-530A
				C/#	200001 ~ 200005			9506 - 9508		右	B-E04	F037-22-530
				C/#	200006 ~			9508 - 9609		左	B-D01	F069-22-530 F069-22-530A
			MT	2WD	ABS			9506 - 9509		右	B-E04	F037-22-530
				C/#	200001 ~ 200007			9509 - 9609		左	B-D01	F069-22-530 F069-22-530A
				C/#	200008 ~ 300000			9506 - 9508		右	B-E04	F037-22-530
			MT	2WD	ABS + LSD			9508 - 9609		左	B-D01	F069-22-530 F069-22-530A
				C/#	200001 ~ 200005			9404 - 9506			B-E04	F037-22-530
				C/#	100001 ~ 100268			9506 - 9508		右	B-E04	F037-22-530
				C/#	100269 ~ 200005			9508 - 9609		左	B-D01	F069-22-530 F069-22-530A
				C/#	200006 ~ 300000			9506 - 9509		右	B-E04	F037-22-530
			AT	2WD	ABS			9509 - 9905		左	B-D01	F069-22-530 F069-22-530A
				C/#	200001 ~ 200007			9509 - 9905			B-D01	F069-22-530 F069-22-530A
				C/#	200008 ~			9404 - 9506			B-E04	F037-22-530
			AT	2WD	LSD			9404 - 9506			B-E04	F037-22-530
				C/#	100269 ~ 200000			9506 - 9509			B-E04	F037-22-530
			AT	2WD	ABS + LSD			9509 - 9905		右	B-E04	F037-22-530
				C/#	200001 ~ 200007			9509 - 9905		左	B-D01	F069-22-530A
				C/#	200008 ~			9404 - 9905		右	B-D01	F069-22-530A
				C/#	200008 ~			9404 - 9905		左	B-E04	F037-22-530 F037-22-530A
BHALS	Z5	1500	MT , AT	2WD				9404 - 9905			B-D01	F061-22-530A F061-22-530B F069-22-530 F069-22-530A
				C/#	100001 ~			9403 - 9809			B-D01	F061-22-530 F061-22-530A F069-22-530 F069-22-530A
BHALP	Z5	1500	MT , AT	2WD				9403 - 9809			B-D01	F061-22-530 F061-22-530A F069-22-530 F069-22-530A
BHALP	Z5	1500	MT , AT	2WD		GS-L		9703 - 9809		右	B-C02	FA01-22-530
				C/#	309904 ~	※ ABS無し		9509 - 9905		左	B-D01	F069-22-530A
				C/#	200008 ~			9509 - 9905		右	B-D01	F069-22-530A
				C/#	200008 ~			9404 - 9905		左	B-E04	F037-22-530 F037-22-530A

ファミリア バン・ワゴン

FAMILIA VAN / WAGON

BF3V	E3	1300	MT	2WD				8511 - 9408			B-C02	F006-22-530A F006-22-530B
BF5V	E5	1500	MT , AT	2WD				8511 - 9408			B-D01	F003-22-530A F003-22-530B F003-22-630A F003-22-630B
BF5W	E5	1500	MT , AT	2WD				8511 - 8704			B-D01	F003-22-530A F003-22-530B F003-22-630A F003-22-630B
				C/#	100001 ~ 150000			8910 - 9408			B-C02	F011-22-530
BF6M	B6	1600	MT	4WD				8910 - 9408			B-C02	F011-22-530
BF7V	PN	1700	MT	2WD				8511 - 9408			B-D01	F003-22-530B F003-22-630B
BW3W	E3	1300	MT	2WD				8910 - 9408			B-C02	F006-22-530B
BW5W	E5	1500	MT , AT	2WD				8910 - 9408			B-D01	F003-22-530B F005-22-530A F003-22-630B F005-22-630A

トヨタ TOYOTA

日産 NISSAN

ホンダ HONDA

マツダ MAZDA

スバル SUBARU

三菱 MITSUBISHI

スズキ SUZUKI

ダイハツ DAIHATSU

いすゞ ISUZU

対照表-1

対照表-2

純正品番
品番順

年号表	西暦	94	95	96	97	98	99	00	01	02	03	04	05	06	07	08	09	10	11	12	13	14	15	16	17	18	19	20	21	22	23	24
	和暦	6	7	8	9	10	11	12	13	14	15	16	17	18	19	20	21	22	23	24	25	26	27	28	29	30	31/1	2	3	4	5	6

車両型式	ENG 型式 排气量 仕様	MT AT ドア	駆動 C/#	ABS	LSD	区 分	適用年月	適用 情報 右 左	品番	(参考)純正品番
------	------------------------	----------------	-----------	-----	-----	--------	------	--------------------	----	----------

ファミリアバン・ワゴン

FAMILIA VAN / WAGON

BW7W	PN 1700	MT	2WD				8910 - 9408		B-D01	F003-22-530B F003-22-630B
BWMR	B6 1600	MT , AT	4WD				8703 - 9408		B-C02	F011-22-530

ファミリアバン・ワゴン(Y10系)

FAMILIA VAN / WAGON (Y10)

VY10	GA13 1300	MT , AT	2WD C/# 500001 ~				9408 - 9904		B-E06	1N02-22-530 1N11-22-530	
VEY10	CD20 2000	MT , AT	2WD C/# 513001 ~				9705 - 9904		B-E06	1N11-22-530	
VENY10	CD20 2000	MT	4WD C/# 513001 ~				9705 - 9904		B-R01	1N08-22-530	
VFY10	GA15 1500	MT	2WD C/# 500001 ~ 513000				9408 - 9705		B-E06	1N01-22-530 1N11-22-530	
			2WD C/# 513001 ~				9705 - 9904		B-R01	1N08-22-530	
		AT	2WD C/# 500001 ~	ABS 502436 ~ 513000	LSD			9506 - 9705		B-R01	1N07-22-530 1N08-22-530
			2WD C/# 500001 ~					9408 - 9904		B-E06	1N02-22-530 1N11-22-530
MV FY10	GA15 1500	MT , AT	2WD C/# 950001 ~				9408 - 9705		B-E06	1N01-22-530 1N11-22-530	
VFNY10	GA15 1500	MT	4WD C/# 500001 ~				9408 - 9904		B-R01	1N07-22-530 1N08-22-530	
VSY10	CD17 1700	MT , AT	2WD C/# 500001 ~				9408 - 9705		B-E06	1N02-22-530	
			2WD C/# 500001 ~	LSD			9408 - 9705		B-R04	1N04-22-530A	
		MT	2WD C/# 502302 ~		LSD			9506 - 9705		B-R01	1N07-22-530
VSNY10	CD17 1700	MT	4WD C/# 500001 ~				9408 - 9705		B-R01	1N07-22-530 1N08-22-530	
WEY10	CD20 2000	MT , AT	2WD C/# 500001 ~				9408 - 9904		B-E06	1N09-22-530 1N11-22-530	
			2WD C/# 500001 ~ 508000		LSD			9408 - 9605	右 左	B-R01 B-R04	1N06-22-530 1N04-22-530A
WFY10	GA15D# 1500	MT	2WD				9408 - 9904		B-E06	1N09-22-530 1N11-22-530	
			2WD		LSD			9408 - 9605		B-R01	1N08-22-530
		AT	2WD C/# 500001 ~ 505000					9408 - 9605		B-E06	1N02-22-530
			2WD C/# 500001 ~ 505000		LSD			9408 - 9605		B-R04	1N04-22-530A
		AT	2WD C/# 505001 ~					9605 - 9904		B-R01	1N08-22-530
WFNY10	GA15D# 1500	MT , AT	4WD C/# 500001 ~				9408 - 9904		B-R01	1N07-22-530 1N08-22-530	
WHY10	SR18 1800	AT	2WD C/# 508001 ~ 508205				9605 - 9610		B-Q01	1N10-22-530	
WHNY10	SR18 1800	AT	4WD C/# 508001 ~				9605 - 9904		B-R01	1N08-22-530	

ファミリアバン・ワゴン(Y11系)

FAMILIA VAN / WAGON (Y11)

VY11	QG13DE 1300	MT , AT	2WD				9905 - 0006		B-E06	1N14-22-530
							0006 - 0701		—	品番なし >TPE<
VEY11	YD22DD 2200	MT , AT	2WD				9905 - 0010		B-Q01	1N12-22-530
							0010 - 0308		—	品番なし >TPE<
VENY11	YD22DD 2200	MT	4WD				9905 - 0010		B-Q01	1N12-22-530
							0010 - 0308		—	品番なし >TPE<
VFY11	QG15DE 1500	MT	2WD				9905 - 9908		B-R01	1N08-22-530
							9908 - 0701		—	品番なし >TPE<
		AT	2WD				9905 - 0007		B-E06	1N14-22-530
							0007 - 0701		—	品番なし >TPE<

TOYOTA
トヨタ

NISSAN
日産

HONDA
ホンダ

MAZDA
マツダ

SUBARU
スバル

MITSUBISHI
三菱

SUZUKI
スズキ

DAIHATSU
ダイハツ

ISUZU
いすゞ

純正品番順
対照表-1

品番順
対照表-2

マツダ

MAZDA

車両型式	ENG 型式	排気量 仕様	MT	AT	駆動 C/#	ABS	LSD	区分	適用年月	適用 情報	右 左	品番	(参考)純正品番
------	-----------	-----------	----	----	-----------	-----	-----	----	------	----------	--------	----	----------

トヨタ
TOYOTA

ファミリアバン・ワゴン(Y11系)

FAMILIA VAN / WAGON (Y11)

VHNY11	QG18DE	1800	MT	AT	4WD				9905 - 9907			B-R01	1N08-22-530
									9907 - 0701			—	品番なし
WFY11	QG15DE	1500		AT	2WD				9905 - 9912			B-E06	1N14-22-530
WHNY11	QG18DE	1800		AT	4WD				9905 - 9912			B-R01	1N08-22-530

日産
NISSAN

ホンダ
HONDA

フェスティバ

FESTIVA

DA1PF	B1	1100	MT		2WD				8510 - 9301			B-B11	B001-22-530A B001-22-630A
DA3PF	B3	1300	MT	AT	2WD				8510 - 9301			B-B11	B001-22-530A B003-22-530 B001-22-630A B003-22-630
D23PF	B3	1300	MT		2WD				9211 - 9710			B-B11	BS04-22-530 BS04-22-630
									9211 - 9605			B-C02	F023-22-530A F023-22-530 F023-22-630A F023-22-630
									9605 - 9605			B-C02	F023-22-530A
									9605 - 9710			B-B11	FS20-22-630 FS20-22-530 FS20-22-630
D25PF	B5	1500	MT	AT	2WD	C/#	100001 ~ 200125		9211 - 9605			B-C02	F023-22-530 F023-22-530A F023-22-630 F023-22-630A
									9605 - 9710			B-B11	FS20-22-530 FS20-22-630
									9605 - 9605			B-C02	F023-22-530A
									9605 - 9710			B-B11	FS20-22-530 FS20-22-630
DAJPF	BJ	1300	MT	AT	2WD	C/#	200126 ~		9605 - 9605			B-C02	F023-22-530A
									9605 - 9710			B-B11	FS20-22-630
									9605 - 9710			B-B11	FS20-22-530 FS20-22-630
									9211 - 9605			B-C02	FS22-22-530 FS22-22-530A FS22-22-630
DAJPF	BJ	1300	MT	AT	2WD	C/#	200131 ~		9605 - 9710			B-B11	FS22-22-530B FS22-22-630B
									9605 - 9710			B-B11	FS22-22-530 FS22-22-630
									9605 - 9710			B-B11	FS22-22-530 FS22-22-630
									8610 - 9301			B-C02	B004-22-530 B004-22-630

マツダ
MAZDA

スバル
SUBARU

三菱
MITSUBISHI

スズキ
SUZUKI

フェスティバカーゴ

FESTIVA CARGO

DA3VF	B3	1300	MT		2WD				8610 - 9301			B-B11	B001-22-530A B001-22-630A
-------	----	------	----	--	-----	--	--	--	-------------	--	--	--------------	------------------------------

フェスティバ5、β

FESTIVA 5 / β

ADA242	B3	1300	MT	AT	2WD				8904 - 9405			B-B11	B001-22-530A B003-22-530 B001-22-630A B003-22-630
--------	----	------	----	----	-----	--	--	--	-------------	--	--	--------------	--

ダイハツ
DAIHATSU

フェスティバミニワゴン

FESTIVA MINIWAGON

DW3WF	B3	1300	MT	AT	2WD				9607 - 0108			B-B11	FS20-22-530 FS20-22-630
DW5WF	B5	1500		AT	2WD				9607 - 0108			B-B11	FS20-22-530B FS20-22-530 FS20-22-630

いすゞ
ISUZU

フリーダ

FREDA

SGL5F	WL	2500		AT	4WD				9506 - 0108			B-Q01	MD04-22-530
SGLRF	WL	2500		AT	4WD				9506 - 0108			B-Q01	MD04-22-530

対照表-1
純正品番順

プロシードキャブプラス (大径側バンド部にカバーが付いている車輛はカバーの取り外し作業が必要です。)

PROCEED CABPLUS

UF66M	G6	2600	MT	AT	4WD				8911 - 9902			B-R04	M070-22-530 M080-22-530A
-------	----	------	----	----	-----	--	--	--	-------------	--	--	--------------	-----------------------------

対照表-2
品番順

プロシードマービー (大径側バンド部にカバーが付いている車輛はカバーの取り外し作業が必要です。)

PROCEED MARVIE

UV56R	G5	2500	MT	AT	4WD				9602 - 9902			B-R04	M080-22-530A
UV66R	G6	2600	MT	AT	4WD				9012 - 9601			B-R04	M070-22-530
UVL6R	WL	2500	MT	AT	4WD				9602 - 9902			B-R04	M080-22-530A

年号表	西暦	94	95	96	97	98	99	00	01	02	03	04	05	06	07	08	09	10	11	12	13	14	15	16	17	18	19	20	21	22	23	24
	和暦	6	7	8	9	10	11	12	13	14	15	16	17	18	19	20	21	22	23	24	25	26	27	28	29	30	31/1	2	3	4	5	6

車両型式	ENG		MT	AT	駆動 C/#	ABS	LSD	区分	適用年月	適用 情報	右 左	品番	(参考)純正品番
	型式	排気量 仕様											

プロシード レバンテ(SUZUKI・エスクードOEM車)

PROCEED LEVANTE

TF11W TJ11W	H20A	2000	MT	AT	4WD				9502 - 9609			B-D01	1A50-22-530 1A50-22-530A
TF31W TJ31W TJ32W	RF	2000		AT	4WD				9501 - 9909			B-D01	1A50-22-530 1A50-22-530A
TF51W TJ51W TF52W TJ52W	J20A	2000	MT	AT	4WD				9610 - 9909			B-D01	1A50-22-530A 1A50-22-530B 1A50-22-530C
TJ61W TJ62W	H25A	2500		AT	4WD				9610 - 9909			B-D01	1A50-22-530A 1A50-22-530C 1A50-22-530B

ペルソナ

PERSONA

MA8P	F8	1800	MT	AT	2WD				8810 - 9201			B-E03	G023-22-530
MAEP	FE	2000	MT	AT	2WD				8810 - 9201			B-R04	GA43-22-530

ボンゴ・ブローニィ・スペクトロン・ユーノスカーゴ

BONGO / BRAWNY / SPECTRON / EUNOS CARGO

SD2#	R2	2200	MT		4WD				8709 - 9008			B-E03	M020-22-530 M020-22-530A
SD5#	WL	2500	MT		4WD				9704 - 9906			B-E03	M020-22-530A
SE2#	R2	2200	MT		4WD				8709 - 9905			B-E03	M020-22-530 M020-22-530A
SE88M	F8	1800	MT		4WD				8709 - 9905			B-E03	M020-22-530 M020-22-530A
SKF2#	RF	2000	MT	AT	4WD				0312 - 1007			B-Q01	MD13-22-530
SKF6 SKFHM	RF	2000	MT	AT	4WD				0411 - 0707			B-E03	MD17-22-530
SK22#	R2	2200	MT	AT	4WD				9906 - 0312			B-Q01	MD13-22-530
SK24L SK26L	R2	2200	MT		4WD				9906 - 0010			B-E03	MD15-22-530
SK5#	WL	2500	MT	AT	4WD				9906 - 0411			B-E03	MD15-22-530
SK8#	F8	1800	MT	AT	4WD				9906 - 1007			B-Q01	MD13-22-530
SKP2#	L8	1800	MT	AT	4WD				9906 - 1909			B-Q01	MD13-22-530
SLP2#	L8	1800	MT	AT	4WD				9906 - 1909			B-Q01	MD13-22-530
SR2#	R2	2200	MT		4WD				8709 - 9705			B-E03	M020-22-530 M020-22-530A
SR5#	WL	2500	MT	AT	4WD				9704 - 9906			B-E03	M020-22-530A
SREAM	FE	2000	MT		4WD				8508 - 8709			B-E03	M020-22-530
SS2#	R2	2200	MT	AT	4WD				8611 - 9905			B-E03	M020-22-530 M020-22-530A
SS8#	F8	1800	MT		4WD				8410 - 9905			B-E03	M020-22-530 M020-22-530A
SSE#	FE	2000	MT		4WD				8611 - 9509			B-E03	M020-22-530
SSF#	RF	2000	MT	AT	4WD				8812 - 9905			B-E03	M020-22-530 M020-22-530A

ボンゴ フレンディ・フリーダ

BONGO FRIENDEE / FREDA

SGL#	WL	2500	MT	AT	4WD				9505 - 0108			B-Q01	MD04-22-530
------	----	------	----	----	-----	--	--	--	-------------	--	--	--------------	-------------

ユーノス100

EUNOS100

BG5PE	B5	1500	MT	AT	2WD				8910 - 9308			B-D01	F024-22-530 F024-22-630 F025-22-630
BG8PE	BP	1800	MT	AT	2WD				8910 - 9308			B-E04	F037-22-530

ユーノス300

EUNOS300

MA8PE	F8	1800	MT	AT	2WD				8910 - 9201			B-E03	G023-22-530
MAEPE	FE	2000	MT	AT	2WD				8910 - 9201			B-R04	GA43-22-530

TOYOTA
トヨタ

NISSAN
日産

HONDA
ホンダ

MAZDA
マツダ

SUBARU
スバル

MITSUBISHI
三菱

SUZUKI
スズキ

DAIHATSU
ダイハツ

ISUZU
いすゞ

純正品番
対照表-1

品番
対照表-2

マツダ

MAZDA

車両型式	ENG 型式	排気量	仕様	MT	AT	駆動 C/#	ABS	LSD	区分	適用年月	適用 情報	右 左	品番	(参考)純正品番
------	-----------	-----	----	----	----	-----------	-----	-----	----	------	----------	--------	----	----------

トヨタ TOYOTA
日産 NISSAN
ホンダ HONDA
マツダ MAZDA
スバル SUBARU
三菱 MITSUBISHI
スズキ SUZUKI
ダイハツ DAIHATSU
いすゞ ISUZU
対照表-1 純正品番順
対照表-2 品番順

ユーノス500

EUNOS500

CABP	K8	1800			AT	2WD				9402 - 9601			B-Q01	G560-22-530
CABPE	K8	1800		MT	AT	2WD				9112 - 9402			B-Q01	G037-22-530 G560-22-530
CAEP	KF	2000		MT	AT	2WD				9402 - 9601			B-Q01	G037-22-530 G568-22-530 G560-22-530A
CAEPE	KF	2000		MT	AT	2WD				9112 - 9402			B-Q01	G037-22-530 G560-22-530
CAPP	FP	1800		MT	AT	2WD				9402 - 9601			B-Q01	G037-22-530 G560-22-530 G568-22-530

ユーノス800・ミレニア

EUNOS800 / MILLENIA

TA3A	KJ	2300			AT	2WD	C/# 100001 ~ 200031			9309 - 9609			B-S02	G065-22-530 GR01-22-530A	
										9609 - 0308				B-Q01	GR01-22-530C
										C/# 200032 ~					
TA3P	KJ	2300			AT	2WD	C/# 100001 ~ 200058			9309 - 9609			B-S02	G065-22-530 GR01-22-530A	
										9609 - 0308				B-Q01	GR01-22-530C
										C/# 200059 ~					
TA3Y	KJ	2300			AT	2WD	C/# 100001 ~ 160000			9309 - 9410			B-S02	G065-22-530 GR01-22-530	
TA3Z	KJ	2300			AT	2WD	C/# 150001 ~ 160000			9309 - 9410			B-S02	G065-22-530 GR01-22-530	
TA5A	KL	2500			AT	2WD	C/# 100001 ~ 100522			9308 - 9603			B-S02	G065-22-530 GR01-22-530A	
										9603 - 9807				—	GU01-22-530 >TPE<
										C/# 100523 ~ 300000					
TA5P	KL	2500			AT	2WD	C/# 100001 ~ 104371			9308 - 9603			B-S02	G065-22-530 GR01-22-530A	
										9603 - 0308				—	GU01-22-530 >TPE<
										C/# 104372 ~					
TA5Y	KL	2500			AT	2WD			9308 - 9410			B-S02	G065-22-530 GR01-22-530A		
TA5Z	KL	2500			AT	2WD			9308 - 9410			B-S02	G065-22-530 GR01-22-530A		
TAFP	KF	2000			AT	2WD			9806 - 0308			—	GU01-22-530 >TPE<		

ラピュタ

LAPUTA

HP11S	F6A	660	ターボ	MT	AT	2WD				9903 - 0009			B-C03	1A05-22-530 1A06-22-530	1A07-22-530 1A09-22-530				
HP11S	F6A	660	ターボ	MT	AT	4WD				9903 - 0103			B-C03	1A05-22-530 1A06-22-530	1A07-22-530				
HP12S	F6A	660	ターボ	MT	AT	2WD				0104 - 0210			B-C03	1A05-22-530 1A06-22-530	1A07-22-530				
HP12S	F6A	660	ターボ	MT	AT	4WD				0104 - 0210			B-C03	1A05-22-530 1A06-22-530	1A07-22-530				
HP21S	F6A	660			MT	AT	2WD			0010 - 0103			—	1A08-22-530A >TPE<					
										ターボ				AT	2WD	XE	9903 - 0103	B-C03	1A07-22-530 1A09-22-530
																	9903 - 0103	B-C03	1A05-22-530 1A07-22-530
HP22S	K6A	660		MT		2WD			XE	0104 - 0201	NSK	—	1A08-22-530A >TPE<						
							C/# ~ 510146			XE	0201 - 0512	NTN	B-B12	1A13-22-530					
										C/# 510147 ~									
										AT	2WD	XE	0104 - 0201	NSK	—	1A08-22-530A >TPE<			
							C/# ~ 510147			XE	0201 - 0512	NTN	B-B12	1A12-22-530					
										C/# 510148 ~									
										ターボ	MT	2WD		0111 - 0512	B-C03	1A05-22-530 1A06-22-530			
										AT	2WD		0104 - 0512	B-C03	1A05-22-530 1A07-22-530				
HP22S	K6A	660	ターボ	MT		4WD				0111 - 0512			B-C03	1A05-22-530 1A06-22-530					
										AT				4WD	0104 - 0512	B-C03	1A05-22-530 1A07-22-530		

年号表	西暦	94	95	96	97	98	99	00	01	02	03	04	05	06	07	08	09	10	11	12	13	14	15	16	17	18	19	20	21	22	23	24
	和暦	6	7	8	9	10	11	12	13	14	15	16	17	18	19	20	21	22	23	24	25	26	27	28	29	30	31/1	2	3	4	5	6

車両型式	ENG 型式 排气量 仕様	MT AT ドア	駆動 C/#	ABS	LSD	区分	適用年月	適用 情報	右 左	品番	(参考)純正品番
------	------------------	----------------	-----------	-----	-----	----	------	----------	--------	----	----------

ランティス

LANTIS

CBA8P	BP	1800	MT	2WD	100001 ~ 200000		9308 - 9506			B-E04	F037-22-530		
				2WD						9506 - 9508	右	B-E04	F037-22-530
				2WD						200001 ~ 200430	左	B-D01	F069-22-530A F069-22-530
	MT	200431 ~	2WD	200431 ~		9508 - 9706				B-D01	F069-22-530A F069-22-530		
			2WD							9308 - 9506	右	B-E04	F037-22-530
			2WD							124451 ~ 200430		左	B-D01
	AT	200431 ~	2WD	200431 ~		9508 - 9706				B-D01	F069-22-530A F069-22-530		
			2WD							9506 - 9509	右	B-E04	F037-22-530
			2WD							200001 ~ 200659	左	B-D01	F069-22-530A F069-22-530
AT	200660 ~	2WD	200660 ~		9509 - 9706				B-D01	F069-22-530A F069-22-530			
		2WD							9306 - 9509	右	B-Q01	GS01-22-530	
		2WD							200574 ~		B-E04	GS01-22-530A	
CBAEP	KF	2000	MT , AT	2WD	100001 ~ 200573		9306 - 9509			B-Q01	GS01-22-530		
				2WD						9509 - 9706	B-E04	GS01-22-530A	
				2WD						200001 ~ 200573	B-Q01	GS01-22-530	
MT , AT	200574 ~	2WD	200574 ~		9509 - 9706				B-E04	GS01-22-530A			
		2WD							9506 - 9509	B-Q01	GS01-22-530		
		2WD							200001 ~ 200533	B-Q01	GS01-22-530		
MT , AT	200534 ~	2WD	200534 ~		9509 - 9706				B-E04	GS01-22-530A GS03-22-530			
		2WD							200001 ~ 200533	B-Q01	GS01-22-530		

レーザー

LASER

BG3PF	B3	1300	MT , AT	2WD			8903 - 9403			B-C02	F023-22-530 F023-22-630		
BG5PF	B5	1500	MT , AT	2WD	100001 ~ 250000		8903 - 9403			B-C02	F023-22-530 F023-22-630		
				2WD						8903 - 9403	B-D01	F024-22-530 F025-22-630	
BG6PF	B6	1600	MT , AT	2WD	100001 ~ 300000		8903 - 9101			B-D01	F024-22-530 F025-22-630		
BG6RF	B6	1600	MT , AT	4WD			8909 - 9403			B-C02	G071-22-530		
BG7PF	PN	1700	MT , AT	2WD	100001 ~ 500000		8903 - 9403			B-C02	F023-22-530 F023-22-630		
BG8PF	BP	1800	MT , AT	2WD			9011 - 9401			B-E04	F037-22-530		
BG8RF	BP	1800	MT	4WD			8908 - 9401			B-C02	G071-22-530		
BHA3PF	B3	1300	MT , AT	2WD			9609 - 9810			B-D01	F069-22-530A		
BHA5PF	B5	1500	MT , AT	2WD	100001 ~ 250000		9404 - 9609			B-D01	F061-22-530 F061-22-530A F069-22-530 F069-22-530A		
BHA6RF	B6	1600	MT , AT	4WD	100001 ~		9409 - 9805			B-C02	GD01-22-530 GD01-22-530A G071-22-530		
BHA7PF	Y7	1700	MT	2WD	100001 ~ 200000		9409 - 9506			B-E04	F037-22-530		
				2WD						9506 - 9805	B-D01	F069-22-530 F069-22-530A F065-22-530 F065-22-530A	
				2WD						100001 ~ 100332	B-E04	F037-22-530	
				2WD						9506 - 9506	右	B-E04	F037-22-530
				2WD						100333 ~ 200000	左	B-D01	F069-22-530
				2WD						9506 - 9805	B-D01	F069-22-530 F069-22-530A	
MT , AT	200001 ~	2WD	200001 ~		9506 - 9509				右	B-E04	F037-22-530		
		2WD							200001 ~ 200018	左	B-D01	F065-22-530A F069-22-530A	
200019 ~ 200119	9509 - 9604	B-D01	F069-22-530A F065-22-530 F065-22-530A F065-22-530										
		B-C02	G071-22-530 GD01-22-530 GD01-22-530A										
BHA7RF	Y7	1700	MT	4WD	100001 ~ 250000		9409 - 9609			B-C02	G071-22-530 GD01-22-530 GD01-22-530A		
BHA8PF	BP	1800	AT	2WD	100001 ~ 200000		9404 - 9506			B-E04	F037-22-530		
				2WD						9506 - 9810	B-D01	F069-22-530A F069-22-530	
				2WD						9506 - 9810	右	B-D01	F069-22-530A F069-22-530
200001 ~	9506 - 9810	左	B-E04	F037-22-530									
		2WD	9404 - 9506	B-E04	F037-22-530								

TOYOTA
トヨタ

NISSAN
日産

HONDA
ホンダ

MAZDA
マツダ

SUBARU
スバル

MITSUBISHI
三菱

SUZUKI
スズキ

DAIHATSU
ダイハツ

ISUZU
いすゞ

純正品番順
対照表-1

品番順
対照表-2

マツダ

MAZDA

車両型式	ENG 型式	排気量 仕様	MT ドア	AT	駆動 C/#	ABS	LSD	区分	適用年月	適用 情報	右 左	品番	(参考)純正品番
------	-----------	-----------	----------	----	-----------	-----	-----	----	------	----------	--------	----	----------

トヨタ
TOYOTA

レーザー

LASER

BHALPF	Z5	1500	MT	AT	2WD C/# 100001 ~				9404 - 9810			B-D01	F061-22-530A F061-22-530B F069-22-530 F069-22-530A
BHALSF	Z5	1500	MT	AT	2WD C/# 100001 ~				9404 - 9810			B-D01	F061-22-530A F061-22-530B F069-22-530 F069-22-530A

日産
NISSAN

レーザーバン

LASER VAN

BF3VF	E3	1300	MT		2WD				8511 - 9408			B-C02	F006-22-530B F006-22-530A
BF5VF	E5	1500	MT		2WD				8511 - 9408			B-D01	F003-22-530A F003-22-530B F003-22-630A F003-22-630B
BF6MF	B6	1600	MT		4WD				8910 - 9408			B-C02	F011-22-530
BF7VF	PN	1700	MT		2WD				8704 - 9408			B-D01	F003-22-530B F003-22-630B

ホンダ
HONDA

レビュー

REVUE

DB3PA	B3	1300	MT		2WD				9008 - 9902			B-B11	BS04-22-530 BS04-22-630		
					AT 2WD C/# 100001 ~ 301498							9008 - 9605	B-C02	F023-22-530 F023-22-530A F023-22-630 F023-22-630A	
					C/# 301499 ~ 301512							9605 - 9605	右 左	B-C02	F023-22-530A
					C/# 301513 ~							9605 - 9902		B-B11	FS20-22-530 FS20-22-630
DB5PA	B5	1500	MT , AT	2WD	C/# 100001 ~ 300334				9008 - 9605			B-C02	F023-22-530 F023-22-530A F023-22-630 F023-22-630A		
												MT 2WD C/# 300335 ~	9605 - 9902	B-B11	FS20-22-530 FS20-22-630
				AT 2WD	C/# 300335 ~ 300341				9605 - 9605	右 左	B-C02	F023-22-530A			
											B-B11	FS20-22-630			
				MT , AT 2WD ABS	C/# 300342 ~				9605 - 9902		B-B11	FS20-22-530 FS20-22-630			
											B-C02	FS22-22-530 FS22-22-630			
MT , AT 2WD ABS C/# 300341 ~					9605 - 9902		B-B11	FS22-22-530B FS22-22-630B							

マツダ
MAZDA

スバル
SUBARU

三菱
MITSUBISHI

スズキ
SUZUKI

ダイハツ
DAIHATSU

いすゞ
ISUZU

対照表-1
純正品番順

対照表-2
品番順

スバル

車載掲載ページ

車名	ページ	車名	ページ
R1	90	トレジア	93
R2	90	ドミンゴ	93
アルシオーネ SVX	90	ビッグホーン	93
インプレッサ・インプレッサスポーツワゴン	90	フォレスター	93
インプレッサ(リトナ・2ドアクーペ)	91	プレオ(バン)	93
ヴィヴィオ(セダン)	91	プレオ(ワゴン)	93
ヴィヴィオ(バン)	91	ルクラ	94
ヴィヴィオ-T. top	91	レオーネ バン('94.09~)	94
サンバー	91	レガシィ・レガシィツーリングワゴン(BC,BF系)	94
サンバー (トラック)	91	レガシィ・レガシィツーリングワゴン(BD,BG系)	95
サンバー(パネルバン・ディアスパン)	92	レックス	96
ステラ	92	レックス コンビ	96
デックス	92		

TOYOTA
トヨタ

NISSAN
日産

HONDA
ホンダ

MAZDA
マツダ

SUBARU
スバル

MITSUBISHI
三菱

SUZUKI
スズキ

DAIHATSU
ダイハツ

ISUZU
いすゞ

純正品番順
対照表-1

品番順
対照表-2

スバル

SUBARU

車両型式	ENG 型式	排気量 仕様	MT ドア	AT	駆動 C/#	ABS	LSD	区分	適用年月	適用 情報	右 左	品番	(参考)純正品番
------	-----------	-----------	----------	----	-----------	-----	-----	----	------	----------	--------	----	----------

R1

RJ1	EN07	660		CVT	2WD				0411 - 1004			B-A13	28323KG000 >TPE< 28396KG000
				S/C								CVT	0510 - 1004
RJ2	EN07	660		CVT	4WD				0411 - 1004			B-A13	28323KG000 >TPE< 28396KG000
				S/C								CVT	0510 - 1004

R2

RC1	EN07	660		CVT	2WD				0310 - 1004			B-A13	28323KG000 >TPE< 28396KG000
				S/C								CVT	0310 - 1004
RC2	EN07	660		CVT	4WD				0310 - 1004			B-A13	28323KG000 >TPE< 28396KG000
				S/C								CVT	0310 - 1004

アルシオーネ SVX

ALCYONE SVX

CXD	EG33	3300		AT	4WD				9109 - 9310			B-R04	28023PA000 28023PA001
CXW	EG33	3300		AT	4WD				9109 - 9611			B-R04	28023PA000 28023PA001

インプレッサ・インプレッサスポーツワゴン

IMPREZA / IMPREZA SPORTS WAGON

GC1	EJ15E	1500		MT , AT	2WD	C/# 002001 ~ 023102			9211 - 9708			B-E05	28023AA002
													28023AC110
													28023AC060 >TPE<
GC2	EJ15E	1500		MT , AT	4WD	C/# 002001 ~ 003500			9609 - 9708			B-E05	28023AA002
													28023AC110
													28023AC060 >TPE<
GC4	EJ16E	1600		MT , AT	4WD				9211 - 9607			B-E05	28023AA002
GC6	EJ18E	1800		MT , AT	4WD				9211 - 9607			B-E05	28023AA002
GC8	EJ20G	2000		MT	4WD	C/# ~ 036427			9211 - 9509				28023FA000 >TPE<
													28023AA002
													28023AA002
													28023AA002
													28023AA002
GC8	EJ20G	2000		AT	4WD	C/# 036428 ~ 055008			9310 - 9702			B-E05	28023AA002
													28023AA002
													28023AA002
													28023AA002
													28023AA002
GC8	EJ20G	2000		MT , AT	4WD	C/# 016008 ~			9703 - 9708			B-E05	28023AC110
													28023AA002
													28023AC060 >TPE<
													28023AC060 >TPE<
													28023AC060 >TPE<
GF1	EJ15E	1500		MT , AT	2WD	C/# 002001 ~ 025700			9409 - 9708			B-E05	28023AA002
													28023AC110
													28023AC060 >TPE<
GF1	EJ15E	1500		MT , AT	2WD	C/# 025701 ~			9709 - 0007				28023AC060 >TPE<
													28023AA002
													28023AC110
GF2	EJ15E	1500		MT , AT	4WD	C/# 002001 ~ 011201			9609 - 9708			B-E05	28023AA002
													28023AC110
													28023AC060 >TPE<
GF2	EJ15E	1500		MT , AT	4WD	C/# 011202 ~			9709 - 0007				28023AC060 >TPE<
													28023AA002
													28023AA002
GF3	EJ16E	1600		MT , AT	2WD				9211 - 9607			B-E05	28023AA002
GF4	EJ16E	1600		MT , AT	4WD				9310 - 9607			B-E05	28023AA002
GF5	EJ18E	1800		MT , AT	2WD	C/# 002001 ~ 005104			9510 - 9708			B-E05	28023AA002
													28023AC110
													28023AC060 >TPE<
GF5	EJ18E	1800		MT , AT	2WD	C/# 005105 ~			9709 - 0007				28023AC060 >TPE<
													28023AA002
													28023AC110
GF6	EJ18E	1800		MT , AT	4WD	C/# 002001 ~ 047000			9211 - 9708			B-E05	28023AA002
													28023AC110
													28023AC060 >TPE<
GF6	EJ18E	1800		MT , AT	4WD	C/# 047001 ~			9709 - 0007				28023AC060 >TPE<
													28023AA002
													28023AA002
GFA	EJ18E	1800		MT , AT	4WD				9211 - 9408			B-E05	28023AA002

トヨタ TOYOTA
日産 NISSAN
ホンダ HONDA
マツダ MAZDA
スバル SUBARU
三菱 MITSUBISHI
スズキ SUZUKI
ダイハツ DAIHATSU
いすゞ ISUZU
対照表-1 純正品番順
対照表-2 品番順

年号表	西暦	94	95	96	97	98	99	00	01	02	03	04	05	06	07	08	09	10	11	12	13	14	15	16	17	18	19	20	21	22	23	24
	和暦	6	7	8	9	10	11	12	13	14	15	16	17	18	19	20	21	22	23	24	25	26	27	28	29	30	31/1	2	3	4	5	6

車両型式	ENG		MT	AT	駆動	ABS	LSD	区分	適用年月	適用 情報	右 左	品番	(参考)純正品番
	型式	排気量 仕様											

インプレッサ・インプレッサスポーツワゴン

IMPREZA / IMPREZA SPORTS WAGON

GF8	EJ20G	2000	MT	4WD	C/# 002019 ~ 015215			9310 - 9509		-	28023FA000	>TPE<
					AT	C/# 002019 ~ 015215			9310 - 9509		B-E05	28023AA002
	EJ20G	2000	MT , AT	4WD	C/# 015216 ~ 040405			9510 - 9708		B-E05	28023AA002 28023AC110	
					C/# 040406 ~			9709 - 0007		-	28023AC060	>TPE<

インプレッサ(リトナ・2ドアクーペ)

IMPREZA (RETNA / 2DOOR COUPE)

GC1	EJ15E	1500	MT , AT	2WD				9501 - 9708		B-E05	28023AA002 28023AC110	
GC2	EJ15E	1500	MT , AT	4WD				9609 - 9708		B-E05	28023AA002 28023AC110	
GC4	EJ16E	1600	MT , AT	4WD				9501 - 9608		B-E05	28023AA002	
GC8	EJ20G	2000	MT	4WD	C/# ~ 061800			9609 - 9708		B-E05	28023AA002	
					C/# 061801 ~			9709 - 0007		-	28023AC060	>TPE<

ヴィヴィオ(セダン)

VIVIO SEDAN

KK3	EN07E	660	MT , ECVT	2WD				9203 - 9809		B-A12	723222260 28323KC020	
KK3	EN07Y	660 MSC	MT , ECVT	2WD				9203 - 9809		B-B11	723222350 723222180	
KK4	EN07E	660	MT , ECVT	4WD				9203 - 9809		B-A12	723222260	
KK4	EN07Y	660 MSC	MT , ECVT	4WD				9203 - 9809		B-B11	723222350 723222180	

ヴィヴィオ(バン)

VIVIO VAN

KW3	EN07C	660	MT , AT	2WD	運転代行車を除く			9203 - 9809		B-A12	723222260 28323KC020	
			ECVT									
KW4	EN07C	660	MT	4WD	運転代行車を除く			9203 - 9809		B-A12	723222260 28323KC020	
			ECVT		運転代行車							

ヴィヴィオ-T. top

VIVIO-T. TOP

KY3	EN07E	660	MT , ECVT	2WD				9305 - 9509		B-A12	723222260	
KY3	EN07Y	660 MSC	ECVT	2WD				9402 - 9509		B-B11	723222350	

サンバー

SAMBAR

KS4	EN07#	660	MT , AT	4WD				9003 - 9812		B-A12	723222260 28323KC020		
			MSC		MT , ECVT	4WD	C/# ~ 078000			9003 - 9108		B-B11	723222350
					C/# 078001 ~			9109 - 9812		B-A12	723222260 28323KC020		
KV4	EN07#	660	MT , AT	4WD				9003 - 9812		B-A12	723222260 28323KC020		
			MSC		MT , ECVT	4WD	C/# ~ 051000			9003 - 9108		B-B11	723222350
					C/# 051001 ~			9109 - 9812		B-A12	723222260 28323KC020		

サンバー (トラック)

SAMBAR TRUCK

TT2	EN07V	660 SPI	MT	4WD				9808 - 0107		B-A12	28323KC020	
					ABS			9808 - 0107		B-B11	723222180	
					AT	4WD				9808 - 0107		B-A12

TOYOTA
トヨタ

NISSAN
日産

HONDA
ホンダ

MAZDA
マツダ

SUBARU
スバル

MITSUBISHI
三菱

SUZUKI
スズキ

DAIHATSU
ダイハツ

ISUZU
いすゞ

純正品番
対照表-1

純正品番
対照表-2

スバル

SUBARU

車両型式	ENG 型式	排気量 仕様	MT AT ドア	駆動 C/#	ABS	LSD	区分	適用年月	適用 情報	右 左	品番	(参考)純正品番
------	-----------	-----------	----------------	-----------	-----	-----	----	------	----------	--------	----	----------

サンバー (トラック)

SAMBAR TRUCK

TT2	EN07F	660 MPI	MT	4WD				0105 - 1202			B-A12	28323KC020 28323KC021
					ABS			0105 - 1202			B-B11	28423AG000 723222180
					AT	4WD		0105 - 1202			B-A12	28323KC020 28323KC021
TT2	EN07Y	660 MSC	MT	4WD				9808 - 1202			B-A12	28323KC020 28323KC021
					ABS			9808 - 1202			B-B11	723222180 28423AG000
					AT	4WD		9808 - 1202			B-A12	28323KC020 28323KC021
TT2	EN07L (LPG)	660 SPI	MT	4WD				9808 - 0310			B-B11	723222180

サンバー(パネルバン・ディアスバン)

SAMBAR (PANEL VAN / DIAS VAN)

TV2	EN07V	660 SPI	MT	4WD				9808 - 0107			B-A12	28323KC020
					ABS			9808 - 0107			B-B11	723222180
					AT	4WD		9808 - 0107			B-A12	28323KC020
TV2	EN07F	660 MPI	MT	4WD				0105 - 1202			B-A12	28323KC020
					ABS			0105 - 1202			B-B11	723222180
					AT	4WD		0105 - 1202			B-A12	28323KC020
TV2	EN07Y	660 MSC	MT	4WD				9808 - 1202			B-A12	28323KC020 28323KC021
					ABS			9808 - 1202			B-B11	723222180 28423AG000
					AT	4WD		9808 - 1202			B-A12	28323KC020 28323KC021
TW2	EN07V	660 SPI	MT , AT	4WD				9808 - 0107			B-A12	28323KC020 28323KC021
TW2	EN07F	660 MPI	MT , AT	4WD				0105 - 0908			B-A12	28323KC020 28323KC021
TW2	EN07Y	660 MSC	MT , AT	4WD				9808 - 0908			B-A12	28323KC020 28323KC021

ステラ

STELLA

RN1	EN07	660		CVT	2WD			0604 - 1104			B-A13	28323KG000 >TPE< 28396KG000	
				S/C	CVT	2WD			0604 - 1104			B-B13	28323KG020 >TPE< 28396KG010
RN2	EN07	660		CVT	4WD			0604 - 1104			B-A13	28323KG000 >TPE< 28396KG000	
				S/C	CVT	4WD			0604 - 1104			B-B13	28323KG020 >TPE< 28396KG010
LA100F	KF	660	EFI	CVT	2WD			1104 - 1206			B-B13	04425-B2110	
								1207 - 1412			—	04425-B2210	
				ターボ	CVT	2WD			1108 - 1306			B-D03	04425-B2100
									1307 - 1412			—	04425-B2220
LA110F	KF	660	EFI	CVT	4WD			1104 - 1206			B-B13	04425-B2110	
								1207 - 1412			—	04425-B2210	
				ターボ	CVT	4WD			1108 - 1306			B-D03	04425-B2100
									1307 - 1412			—	04425-B2220

デックス

DEX

M401F	K3-VE	1300		2WD				0810 - 1211			B-D03	04425-B1081 >TPE<
M411F	K3-VE	1300		4WD				0810 - 1211			B-D03	04425-B1081 >TPE<

トヨタ TOYOTA

日産 NISSAN

ホンダ HONDA

マツダ MAZDA

スバル SUBARU

三菱 MITSUBISHI

スズキ SUZUKI

ダイハツ DAIHATSU

いすゞ ISUZU

対照表-1 純正品番

対照表-2 品番順

年号表	西暦	94	95	96	97	98	99	00	01	02	03	04	05	06	07	08	09	10	11	12	13	14	15	16	17	18	19	20	21	22	23	24
	和暦	6	7	8	9	10	11	12	13	14	15	16	17	18	19	20	21	22	23	24	25	26	27	28	29	30	31/1	2	3	4	5	6

車両型式	ENG		MT	AT	駆動	ABS	LSD	区分	適用年月	適用情報	右左	品番	(参考)純正品番
	型式	排気量 仕様											

トレジア

TREZIA

NSP120X	1NR-FE	1300		CVT	2WD				1011 - 1603			B-Q08	04427-52890
NCP120X	1NZ-FE	1500		CVT	2WD				1011 - 1603	右		B-Q08	04427-52891
										左		—	04428-52850
NCP125X	1NZ-FE	1500		CVT	4WD				1011 - 1603	右		—	04427-12750
										左		—	04428-52860

ドミンゴ

DOMINGO

KJ6	EF10	1000		MT	4WD				8310 - 8801			—	723222051
												—	723222052
KJ8	EF12	1200		MT	4WD				8606 - 8801			—	723222052
									8802 - 9405			B-A12	723222260
FA8	EF12	1200		MT ,	ECVT	4WD			9406 - 9811			B-A12	723222260
												—	28323KC020

ビッグホーン

BIGHORN

UBS55	4JB1	2800		MT ,	AT	4WD			8812 - 9202			B-S02	8-94313-105-0
UBS69	4JG2	3100		MT		4WD			9112 - 9301			B-S02	8-94313-105-0
									9302 - 9803			—	8-94313-064-0 8-97117-221-0
												—	8-97109-765-0
UBS25	6VD1	3200			AT	4WD			9203 - 9301			B-S02	8-94313-105-0
									9302 - 9803			—	8-94313-064-0 8-97117-221-0
												—	8-97109-765-0

フォレスター

FORESTER

SF5	EJ20	2000	ターボ	MT ,	AT	4WD	C.S,T	9702 - 9706	—	B-E05	28023AC110		
								DOHC			C/#	~ 022668	28023AA002
				SOHC	MT	4WD	C/20	9706 - 9706	—	B-E05	28023AC060 >TPE<		
								C/#			018513 ~	28023AA002	
				AT	4WD	C/20	9706 - 9706	—	B-E05	28023AC110			
										C/#	~ 022668	28023AA002	
				MT ,	AT	4WD		9707 - 0201		—	28023AC060 >TPE<		
								C/#	022669 ~			—	28023AC060 >TPE<
SF9	EJ25	2500			AT	4WD			9808 - 0201			—	28023AC060 >TPE<
SG5	EJ20	2000		MT ,	AT	4WD	ABS	BASE,X20	0202 - 0711			—	28023FC000 >TPE<
				SOHC			C/#	002001 ~				—	28323FE010 >TPE<
SG9	EJ25	2500			AT	4WD			0402 - 0711			—	28323FE010 >TPE<

プレオ(バン)

PLEO VAN

RV1	EN07S	660		MT ,	CVT	2WD			9810 - 0912			B-A12	723222260
												—	28323KC020
RV2	EN07S	660		MT ,	CVT	4WD			9810 - 0912			B-A12	723222260
												—	28323KC020

プレオ(ワゴン)

PLEO WAGON

RA1	EN07S (SOHC)	660		MT ,	CVT	2WD			9810 - 0808			B-A12	723222260
												—	28323KC020
RA1	EN07U (SOHC)	660 MSC (マルチチャージ)			CVT	2WD		グレート L系	9810 - 0808			B-A12	28323KC020
RA1	EN07Z	660 MSC		MT ,	CVT	2WD		グレート R系	9810 - 0312			B-B11	723222180
												—	723222350
RA2	EN07S (SOHC)	660		MT ,	CVT	4WD			9810 - 0808			B-A12	723222260
												—	28323KC020
RA2	EN07U (SOHC)	660 MSC (マルチチャージ)			CVT	4WD		グレート L系	9810 - 0808			B-A12	28323KC020
RA2	EN07Z	660 MSC		MT ,	CVT	4WD		グレート R系	9810 - 0312			B-B11	723222180
												—	723222350
L275F	KF	660		MT ,	CVT	2WD			1004 - 1803			B-D03	04425-B2100 >TPE<
L285B	KF	660		MT ,	CVT	4WD			1004 - 1803			B-D03	04425-B2100 >TPE<
								法人積雪地仕様	1004 - 1803			B-B13	04425-B2110 >TPE<

TOYOTA
トヨタ

NISSAN
日産

HONDA
ホンダ

MAZDA
マツダ

SUBARU
スバル

MITSUBISHI
三菱

SUZUKI
スズキ

DAIHATSU
ダイハツ

ISUZU
いすゞ

純正品番
対照表-1

品番
対照表-2

スバル

SUBARU

車両型式	ENG 型式	排気量	仕様	MT	AT	駆動 C/#	ABS	LSD	区分	適用年月	適用 情報	右 左	品番	(参考)純正品番
------	-----------	-----	----	----	----	-----------	-----	-----	----	------	----------	--------	----	----------

プレオ(ワゴン)

PLEO WAGON

L285F	KF	660	ターボ		CVT	4WD				1004 - 1803			B-D03	04425-B2100 >TPE<
				MT	CVT AT	4WD				1004 - 1803			B-B13	04425-B2110 >TPE<

ルクラ

LUCRA

L455F	KF	660			CVT	2WD				0912 - 1205	MJ		B-B13	04425-B2111 >TPE< 08030-K9000
			ターボ		CVT	2WD				0912 - 1401	MJ		B-D03	04425-B2100 >TPE< 08030-K9011
L465F	KF	660			CVT	4WD				0912 - 1205	MJ		B-B13	04425-B2111 >TPE< 08030-K9000
			ターボ		CVT	4WD				1001 - 1401	MJ		B-D03	04425-B2100 >TPE< 08030-K9011

レオーネバン('94.09~)

LEONE VAN ('94.09~)

CVFY10 (FV1A)	GA15DS	1500		MT	AT	2WD				9408 - 9705			B-E06	39241-50A28 39241-50A85
				MT		2WD				9705 - 9906			B-R01	39241-0M625
CVFY10 (FV1A)	GA15DE	1500			AT	2WD				9705 - 9906			B-E06	39241-50A91
CVENY10	CD20	2000D		MT		4WD				9705 - 0012			B-R01	39241-0M625
CVFNY10 (FV2A)	GA15DS	1500		MT		4WD				9404 - 9705			B-R01	39241-01E85 39241-0M625
CVSNY10 (FV9A)	CD17	1700		MT		4WD				9408 - 9705			B-R01	39241-01E85 39241-0M625
CVFY11 (FW1A)	QG15DE	1500		MT		2WD				9906 - 9908			B-R01	39241-0M625
										9908 - 0612			—	39241-8V125 >TPE<
					AT	2WD				9906 - 0007			B-E06	39241-50A92
										0007 - 0612			—	39241-23U25 >TPE< 39241-23U26
				MT	AT	2WD	ABS			9906 - 0612			B-Q01	39241-0M326
										0010 - 0612			—	39241-23U25 >TPE< 39241-23U26
										※ 0010 よりブーツは併用されています。				
CVENY11 (FWCA)	YD22DD	2200D		MT		4WD				9906 - 0308			B-Q01	39241-0M326
CVHNY11 (FW6A)	QG18DE	1800		MT	AT	4WD				9906 - 9907			B-R01	39241-0M625
										9907 - 0612			—	39241-8V125 >TPE< 39241-8V126

レガシィ・レガシィツーリングワゴン(BC,BF系)

LEGACY / LEGACY TOURING WAGON (BC,BF)

BC2	EJ18S	1800		MT	AT	2WD				8902 - 9109			B-Q02	28023AA020 28023AA022
						C/#		~ 021230		9110 - 9309			B-E05	28023AA001 28023AA002
						C/#		021231 ~						
BC3	EJ18S	1800		MT		4WD (I ⁺ -トルク)			Mi	8902 - 9309			B-Q02	28023AA020 28023AA022
				MT		4WD (トルク)			Ti	8902 - 9309			B-E05	28023AA000 28023AA002
					AT	4WD				8902 - 9309			B-E05	28023AA000 28023AA002
BC4	EJ20D	2000		MT	AT	2WD				8902 - 9303			—	28023AA041 28023AA044
BC4	EJ20#	2000		MT		2WD		VZ-Type R		9304 - 9309			—	28023AA044
						C/#		008827 ~						
					AT	2WD				9304 - 9309			B-Q02	28023AA022
						C/#		008827 ~						

トヨタ

TOYOTA

日産

NISSAN

ホンダ

HONDA

マツダ

MAZDA

スバル

SUBARU

三菱

MITSUBISHI

スズキ

SUZUKI

ダイハツ

DAIHATSU

いすゞ

ISUZU

対照表-1

純正品番

対照表-2

品番順

年号表	西暦	94	95	96	97	98	99	00	01	02	03	04	05	06	07	08	09	10	11	12	13	14	15	16	17	18	19	20	21	22	23	24
	和暦	6	7	8	9	10	11	12	13	14	15	16	17	18	19	20	21	22	23	24	25	26	27	28	29	30	31/1	2	3	4	5	6

車両型式	ENG 型式 排気量 仕様	MT ドア	AT	駆動 C/#	ABS	LSD	区分	適用年月	適用 情報	右 左	品番	(参考)純正品番
------	------------------	----------	----	-----------	-----	-----	----	------	----------	--------	----	----------

レガシィ・レガシィツーリングワゴン(BC,BF系)

LEGACY / LEGACY TOURING WAGON (BC,BF)

BC5	EJ20	2000	MT	4WD				8902 - 9109			B-Q02	28023AA020		
								C/# ~ 033095				28023AA022		
					C/# 033096 ~				9110 - 9309			B-E05	28023AA002	
			ターボ	MT	4WD	RS,RS-TYPE: R,RA			8902 - 9109			B-Q02	28023AA020	
						RS			9110 - 9205			B-E05	28023AA002	
						RS-TYPE: RA			9110 - 9205			B-Q02	28023AA022	
BC5	EJ20D	2000	AT	4WD				8902 - 9005			B-Q02	28023AA020		
								C/# ~ 022761				28023AA000		
					C/# 022762 ~				9006 - 9105			B-E05	28023AA002	
				AT	4WD	Brighton,VZ			9106 - 9309			B-E05	28023AA002	
						VZ-R								
						GT			8902 - 9109			B-Q02	28023AA020	
BC5	EJ20G	2000	ターボ	AT	4WD			8902 - 9109			B-Q02	28023AA020		
								C/# 033096 ~				28023AA022		
					AT	4WD	GT,GT-TYPE: S2		9110 - 9205			B-E05	28023AA002	
	BCA	EJ20	2000	MT	4WD				9005 - 9105			B-Q02	28023AA020	
									C/# ~ 002317				28023AA022	
					AT	4WD			9005 - 9005			B-Q02	28023AA020	
					C/# 002318 ~			9006 - 9309			B-E05	28023AA000		
BF3	EJ18	1800	MT	4WD (II*トタム)				Mi	8902 - 9309		B-Q02	28023AA020		
												28023AA022		
				MT	4WD (7タム)			Ti	8902 - 9309			B-E05	28023AA000	
												28023AA002		
					AT	4WD			8902 - 9309			B-E05	28023AA000	
												28023AA002		
BF4	EJ20	2000	AT	2WD				9206 - 9303			-	28023AA044		
								C/# ~ 003268						
					C/# 003269 ~				9304 - 9309			B-Q02	28023AA022	
	BF5	EJ20	2000	MT	4WD				8902 - 9109			B-Q02	28023AA020	
									C/# ~ 051632				28023AA022	
						C/# 051633 ~				9110 - 9309			B-E05	28023AA002
				AT	4WD				8902 - 9005			B-Q02	28023AA020	
				C/# ~ 021001				9006 - 9109			B-E05	28023AA000		
				C/# 021002 ~				9006 - 9109			B-E05	28023AA002		
BF7	EJ22E	2200	AT	4WD				9206 - 9310			B-E05	28023AA002		
	BFA	EJ20	2000	MT	4WD				8902 - 9109			B-Q02	28023AA020	
									C/# ~ 015635				28023AA022	
						C/# 015636 ~				9110 - 9309			B-E05	28023AA002
					AT	4WD				8902 - 9005			B-Q02	28023AA020
				C/# ~ 007912				9006 - 9309			B-E05	28023AA000		
				C/# 007913 ~				9006 - 9309			B-E05	28023AA002		
BFB	EJ22E	2200	AT	4WD				9206 - 9310			B-E05	28023AA002		

レガシィ・レガシィツーリングワゴン(BD,BG系)

LEGACY / LEGACY TOURING WAGON (BD,BG)

BD2	EJ18	1800	MT	2WD				9406 - 9507			B-Q02	28023AA022	
								C/# ~ 004041					
				AT	2WD				9406 - 9507			B-E05	28023AA002
				MT , AT	2WD				9508 - 9707			B-E05	28023AA002
BD3	EJ18E	1800	MT , AT	4WD				9406 - 9707			B-E05	28023AC110	
								C/# ~ 008000				28023AA002	
					C/# 010001 ~				9708 - 9811			-	28023AC060 >TPE<
					C/# 008001 ~				9708 - 9811			-	28023AC060 >TPE<

TOYOTA
トヨタ

NISSAN
日産

HONDA
ホンダ

MAZDA
マツダ

SUBARU
スバル

mitsubishi
三菱

SUZUKI
スズキ

DAIHATSU
ダイハツ

ISUZU
いすゞ

純正品番
対照表-1

品番
対照表-2

スバル

SUBARU

車両型式	ENG 型式 排気量 仕様	MT ドア	AT	駆動 C/#	ABS	LSD	区分	適用年月	適用 情報	右 左	品 番	(参考)純正品番
------	------------------	----------	----	-----------	-----	-----	----	------	----------	--------	-----	----------

レガシィ・レガシィツーリングワゴン(BD,BG系)

LEGACY / LEGACY TOURING WAGON (BD,BG)

BD4	EJ20E 2000	MT , AT	2WD	C/# ~ 004704				9310 - 9507			B-Q02	28023AA022
				C/# 004705 ~ 008000				9508 - 9707			B-E05	28023AC110 28023AA002
				AT 2WD C/# 008001 ~				9708 - 9811			—	28023AC060 >TPE<
BD5	EJ20# 2000	MT , AT	4WD	C/# ~ 029000				9310 - 9707			B-E05	28023AC110 28023AA002
				C/# 029001 ~				9708 - 9811			—	28023AC060 >TPE<
				ターボ MT , AT 4WD C/# ~ 029000				9310 - 9707			B-E05	28023AC110 28023AA002
				C/# 029001 ~				9708 - 9811			—	28023AC060 >TPE<
BD9	EJ25D 2500	AT	4WD	C/# ~ 007000				9410 - 9707			B-E05	28023AC110 28023AA002
				C/# 007001 ~				9708 - 9811			—	28023AC060 >TPE<
BG2	EJ18E 1800	AT	2WD	C/# ~ 004000				9606 - 9707			B-E05	28023AC110 28023AA002
				C/# 004001 ~				9708 - 9811			—	28023AC060 >TPE<
BG3	EJ18E 1800	MT , AT	4WD	C/# ~ 031000				9406 - 9707			B-E05	28023AC110 28023AA002
				C/# 031001 ~				9708 - 9811			—	28023AC060 >TPE<
BG4	EJ20E 2000	MT , AT	2WD	C/# ~ 008896				9310 - 9507			B-Q02	28023AA022
				C/# 008897 ~ 020000				9508 - 9707			B-E05	28023AC110 28023AA002
				C/# 020001 ~				9708 - 9811			—	28023AC060 >TPE<
BG5	EJ20# 2000	MT , AT	4WD	C/# ~ 269000				9310 - 9707			B-E05	28023AC110 28023AA002
				C/# 269001 ~				9708 - 9811			—	28023AC060 >TPE<
				ターボ MT , AT 4WD C/# ~ 269000				9310 - 9707			B-E05	28023AC110 28023AA002
				C/# 269001 ~				9708 - 9811			—	28023AC060 >TPE<
BG7	EJ22E 2200	AT	4WD					9310 - 9607			B-E05	28023AA002
BG9	EJ25 2500	AT	4WD	C/# ~ 093000				9410 - 9707			B-E05	28023AC110 28023AA002
				MT , AT 4WD C/# 093001 ~				9708 - 9811			—	28023AC060 >TPE<
BGA	EJ20E 2000	AT	4WD	C/# ~ 009000				9310 - 9707			B-E05	28023AC110 28023AA002
				C/# 009001 ~				9708 - 9811			—	28023AC060 >TPE<
BGB	EJ22E 2200	AT	4WD					9310 - 9607			B-E05	28023AA002
BGC	EJ25 2500	AT	4WD	C/# ~ 010000				9410 - 9707			B-E05	28023AC110 28023AA002
				C/# 010001 ~				9708 - 9803			—	28023AC060 >TPE<

レックス

REX

KH3	EN07 660	MT , ECVT	2WD					9003 - 9203			B-A12	723222260
				MSC MT , ECVT 2WD				9003 - 9203			B-B11	723222350
KH4	EN07 660	MT , ECVT	4WD					9003 - 9203			B-A12	723222260
				MSC MT , ECVT 4WD				9003 - 9203			B-B11	723222350

レックス コンビ

REX COMBI

KP3	EN07 660	MT , ECVT	2WD					9003 - 9202			B-A12	723222260
KP4	EN07 660	MT	4WD					9003 - 9202			B-A12	723222260

トヨタ

TOYOTA

日産

NISSAN

ホンダ

HONDA

マツダ

MAZDA

スバル

SUBARU

三菱

MITSUBISHI

スズキ

SUZUKI

ダイハツ

DAIHATSU

いすゞ

ISUZU

対照表-1

純正品番順

対照表-2

品番順

車名	ページ	車名	ページ
eK ワゴン(H80系)	98	ミニカ・ミニカエコノ・トッポ (H20系)	102
GTO	98	ミニカ・ミニカエコノ・トッポ (H30系)	102
エクリプス・エクリプススパイダー	98	ミニカ・トッポBJ(H40系)	102
ギャラン・エテルナ・エテルナ サヴァ (E30系)	98	ミニキャブ (U10系)	103
ギャランΣ・エテルナΣ (E10系)	99	ミニキャブ・ミニキャブ ブラボー (U40系)	103
キャンター	100	ミニキャブ・タウンボックス(U60系)	103
シグマ・ディアマンテ(F10系, F20系)	100	ミラージュ・ランサー バン	103
シャリオ(D0系)	100	ミラージュ・ランサー ワゴン	104
デボネア V	101	ミラージュ・2Dr ハッチバック	104
デリカ	101	ミラージュ 4Drセダン・ランサー(C60系)	104
トッポBJ ワイド(H40系)	101	ミラージュ 4Drセダン・ランサー(C70系)	104
パジェロミニ(H58系)	102	ローザ	105
ピスタチオ(H40系)	102		

TOYOTA
トヨタ

NISSAN
日産

HONDA
ホンダ

MAZDA
マツダ

SUBARU
スバル

mitsubishi
三菱

SUZUKI
スズキ

DAIHATSU
ダイハツ

ISUZU
いすゞ

純正品番順
対照表-1

品番順
対照表-2

車両型式	ENG 型式	排気量	仕様	MT	AT	駆動	ABS	LSD	区分	適用年月	適用 情報	右 左	品番	(参考)純正品番
------	-----------	-----	----	----	----	----	-----	-----	----	------	----------	--------	----	----------

eK ワゴン(H80系)

eK WAGON (H80)

H81W	3G83	660		MT	AT	2WD				0109 - 0609			—	MN114174
													B-B13	3817A052 ※代替シャフト (緑色塗装)
※ CV/J メーカーにより選択														
H81W	3G83	660		MT	AT	4WD				0109 - 0609			—	MN114174
													B-B13	3817A052 ※代替シャフト (緑色塗装)
※ CV/J メーカーにより選択														

eKワゴン用ドライブシャフトには、ジョイントタイプの違いにより、ブーツの設定は2種類ありますので実車に適合しているのか確認の上、ご使用ください。

ドライブシャフトの確認方法

純正品番	TJ TYPE	ETJ TYPE
	MN114174	3817A052

項目	TJ TYPE	ETJ TYPE
A 外輪の塗装	塗装なし	緑色塗装
B 外輪の刻印(アウター側)	"75L AC"	"EUJ75"
C 外輪の刻印(インナー側)	"TJ75"	"ETJ75"
D インナー側ブーツの山数	3	3
E インナー側外輪形状	丸型	花形

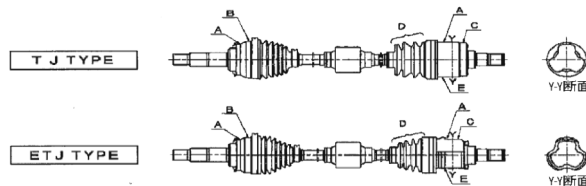

H82W	3G83	660		MT	AT	2WD				0609 - 1306	NTN		B-B13	3817A123
H82W	3G83	660		MT	AT	4WD				0609 - 1306	NTN		B-B13	3817A123

GTO

Z15A	6G72	3000	ターボ	MT	AT	4WD				9009 - 9112			—	MR222681 >TPE<
							(バ' 込含む)			9408 - 0008			—	MR222680 >TPE< MR222635
Z16A	6G72	3000		5MT	4AT	4WD				9009 - 9112			B-R04	MB837332
										9201 - 9506			—	MR222680 >TPE< MR222635
			ターボ	5MT		4WD				9009 - 9112			B-S02	MB526400
										9201 - 0008			—	MR222681 >TPE<
					4AT	4WD				9301 - 9305			—	MR222681 >TPE< MR Special-Version

エクリプス・エクリプススパイダー

ECLIPSE / ECLIPSE SPIDER

D22A	4G63	2000		MT	AT	2WD				8909 - 9502			B-Q01	MB526905
D27A	4G63	2000	ターボ	MT	AT	4WD				8909 - 9305			B-E04	MB526891 MB620240
D32A	4G63	2000	ターボ	MT	AT	2WD				9502 - 9810			—	MR222688 >TPE<
D38A	4G63	2000	ターボ	MT	AT	2WD				8909 - 9502			—	MR222688 >TPE<

ギャラン・エテルナ・エテルナ サヴァ (E30系)

GALANT / ETERNA / ETERNA SAVA (E30)

E31A	4G32	1600		MT	AT	2WD				8708 - 9209			B-D01	MB526862
E32A	4G37	1800		MT	AT	2WD				8708 - 8909			B-E03	MB620168
			MPI							8708 - 9209			B-D01	MB526862
E32AR	4G37	1800		MT	AT	2WD				8802 - 9209			—	MB620225
E33A	4G63	2000		MT	AT	2WD				8708 - 9209			B-Q01	MB526905
E34A	4D65	1800		MT	AT	2WD				8802 - 9209			B-E03	MB620168
E34AR	4D65	1800		MT	AT	2WD				8802 - 9209			—	MB620225
E35A	4G67	1800		MT	AT	2WD				8903 - 9209			B-Q01	MB526905
E37A	4G37	1800		MT	AT	4WD				8809 - 9209			B-E04	MB620240

トヨタ

日産

ホンダ

マツダ

スバル

三菱

スズキ

ダイハツ

いすゞ

対照表-1

対照表-2

純正品番順

品番順

年号表	西暦	94	95	96	97	98	99	00	01	02	03	04	05	06	07	08	09	10	11	12	13	14	15	16	17	18	19	20	21	22	23	24
	和暦	6	7	8	9	10	11	12	13	14	15	16	17	18	19	20	21	22	23	24	25	26	27	28	29	30	31/1	2	3	4	5	6

車両型式	ENG 型式 排気量 仕様	MT ドア	AT	駆動 C/#	ABS	LSD	区分	適用年月	適用 情報	右 左	品番	(参考)純正品番
------	------------------	----------	----	-----------	-----	-----	----	------	----------	--------	----	----------

ギャラン・エテルナ・エテルナ サヴァ (E30系)

GALANT / ETERNA / ETERNA SAVA (E30)

E38A	4G63 2000	MT		4WD				8802 - 9209			B-E04	MB620240
E39A	4G63 2000	MT , AT		4WD				8709 - 9209			B-E04	MB620240

ギャランΣ・エテルナΣ (E10系)

GALANTΣ / ETERNAΣ (E10)

E11A	G32B 1600	MT-4S	, AT	2WD				8403 - 8409			B-DO1	MB297351 MB620050	
											B-E03	MB297370 MB297379	
											B-DO1	MB526440 MB620050	
E12A	G37B 1800	MT-4S		2WD				8308 - 8409			B-DO1	MB297351 MB620050	
										右	B-R04	MB297689	MB620060
										左	B-Q01	MB297495	MB620056
											B-DO1	MB297351 MB620050	
											B-E03	MB297370 MB297925	
											B-DO1	MB297351 MB620050	
											B-R04	MB297689	MB620060
											B-Q01	MB297495	MB620056
											B-E03	MB297370 MB297379	
											B-DO1	MB526057 MB620050	MB526338 MB526440
											B-R04	MB297689	MB620060
											B-Q01	MB297495	MB620056
E12AR	G37B 1800	MT , AT		2WD				8403 - 8609			B-E03	MB526450 MB620053 MB297379	
											B-E03	MB526514	
E13A	G62B 1800	MT , AT		2WD				8308 - 8812			B-E03	MB526450 MB620053 MB297379	
										右	B-Q01	MB620056	
E14A	4D65 1800	MT , AT		2WD				8403 - 8709			B-E03	MB297564 MB297569	
											B-E03	MB620053	
E14AR	4D65 1800	MT , AT		2WD				8604 - 8609			B-E03	MB526450 MB620053	
											B-E03	MB526514	
E15A	G63B 2000	MT , AT		2WD				8308 - 8609			B-E03	MB297370 MB297925 MB620053	
										右	B-R04	MB526470	MB620060
										左	B-Q01	MB526460	MB620056
										右	B-R04	MB297381	MB620060
										左	B-E03	MB297370	MB297925
										右	B-R04	MB297689	MB620060
										左	B-Q01	MB297499	MB620056
										右	B-R04	MB297689	MB620060
										左	B-Q01	MB297495	MB620056
										右	B-R04	MB297689	MB620060
										左	B-Q01	MB297495	MB620056
								E15AK	G63B 2000	MT , AT		2WD	
		右	B-R04	MB526828									
		左	B-Q01	MB526826									
				MR222972	>TPE<								
E17A	6G71 2000	MT , AT		2WD			8610 - 9003				B-S02	MB526400	
E18A	6G72 3000	MT , AT		2WD			8904 - 9003				B-S02	MB526400	
E19A	4G93 1800	MT , AT		2WD			9512 - 9908					MR305445 >TPE<	

TOYOTA トヨタ
NISSAN 日産
HONDA ホンダ
MAZDA マツダ
SUBARU スバル
MITSUBISHI 三菱
SUZUKI スズキ
DAIHATSU ダイハツ
ISUZU いすゞ
純正品番順
対照表-1
対照表-2



MITSUBISHI

車両型式	ENG 型式	排気量 仕様	MT ドア	AT	駆動 C/#	ABS	LSD	区分	適用年月	適用 情報	右 左	品番	(参考)純正品番
------	-----------	-----------	----------	----	-----------	-----	-----	----	------	----------	--------	----	----------

トヨタ TOYOTA
日産 NISSAN
ホンダ HONDA
マツダ MAZDA
スバル SUBARU
三菱 MITSUBISHI
スズキ SUZUKI
ダイハツ DAIHATSU
いすゞ ISUZU
対照表-1 純正品番順
対照表-2 品番順

キャンター

CANTER

FD50	4M40	2800	MT	AT	4WD				9905 - 0206			—	MB886605
FD70	4M40	2800	MT	AT	4WD				0207 - 1306			—	MB886605
FG50EB/EBD	4M51	5200	MT	AT	4WD				9905 - 0206			B-S05	MB297943 MC891592
FG52	4M51	5200	MT		4WD				9905 - 0206			B-S05	MB297943
FG62	4M51	5200	MT	AT	4WD				9905 - 0206			B-S05	MB297943
FG68	4M51	5200	MT		4WD				9905 - 0206			B-S05	MB297943
FG70D/DB/DD	4M50	4900	MT		4WD				0407 - 1001			B-S05	MK449510
FG70EB/EBD	4M51	5200	MT		4WD				0206 - 0408			B-S05	MB297943 MK449510
FG72DB/DC/DE	4M50	4900	MT	AT	4WD				0407 - 0705			B-S05	MK449510
FG72EB/EC/EE	4M51	5200	MT	AT	4WD				0206 - 0408			B-S05	MB297943 MK449510
FG74D	4M50	4900	MT	AT	4WD				0706 - 1001			B-S05	MK449510
FG82DE	4M50	4900	MT		4WD				0407 - 0705			B-S05	MK449510
FG82EE	4M51	5200	MT		4WD				0206 - 0408			B-S05	MB297943 MK449510
FG84D	4M50	4900	MT		4WD				0706 - 1001			B-S05	MK449510
FG88DE	4M50	4900	MT		4WD				0407 - 0705			B-S05	MK449510
FG88EE	4M51	5200	MT		4WD				0206 - 0408			B-S05	MK449510

シグマ・ディアマンテ(F10系, F20系)

SIGMA / DIAMANTE (F10,F20)

F11A	6G71	2000	MT	AT	2WD				9010 - 9109			B-S02	MB526400
					C/#	~ 0000659							
F12A	6A12	2000	MT	AT	2WD				9110 - 9210			—	MR222681 >TPE<
					C/#	0000660 ~							
F13A	6G73	2500	MT	AT	2WD				9010 - 9109			B-S02	MB526400
					C/#	~ 0000526							
F13AK	6G73	2500	MT		2WD				9110 - 9411			—	MR222681 >TPE<
					C/#	0000528 ~							
F15A	6G73	2500		AT	2WD				9010 - 9109			B-S02	MB526400
					C/#	~ 0001317							
F17A	6G72	3000		AT	2WD				9110 - 9411			—	MR222681 >TPE<
					C/#	0001320 ~							
F25A	6G73	2500		AT	2WD				9010 - 9109			B-R04	MB837332
					C/#	~ 0000348							
F27A	6G72	3000		AT	4WD				9110 - 9411			—	MR222682 >TPE<
					C/#	0000464 ~							
F27A	6G72	3000		AT	4WD				9002 - 9109			B-R04	MB837332
					C/#	~ 0000435							
F27A	6G72	3000		AT	4WD				9110 - 9411			—	MR222680 >TPE<
					C/#	0000436 ~							

シャリオ(D0系)

CHARIOT (DO)

D02W	G32B	1600	MT		2WD				8301 - 8405			B-D01	MB297190
										NTN	右	B-D01	MB297190
										MMC	左	—	MB297191
									8406 - 8608	NTN		B-D01	MB297351 MB526057 MB526440 MB620050
									※ CV/J メーカーにより選択				
													※ CV/J メーカーにより選択

年号表	西暦	94	95	96	97	98	99	00	01	02	03	04	05	06	07	08	09	10	11	12	13	14	15	16	17	18	19	20	21	22	23	24
	和暦	6	7	8	9	10	11	12	13	14	15	16	17	18	19	20	21	22	23	24	25	26	27	28	29	30	31/1	2	3	4	5	6

車両型式	ENG 型式	排気量	仕様	MT	AT	駆動 C/#	ABS	LSD	区分	適用年月	適用 情報	右 左	品番	(参考)純正品番
------	-----------	-----	----	----	----	-----------	-----	-----	----	------	----------	--------	----	----------

シャリオ(D0系)

CHARIOT (DO)

D03W	G62B	1800	ターボ	MT	AT	2WD			8301 - 8405		右 左	B-D01	MB297190	
				MT	AT	2WD						B-E03	MB297389 MB176870	MB297429
												B-R04	MB297689	MB620060
									8406 - 8608			B-E03	MB297429	
D05W	G37B	1800		MT	AT	2WD			8406 - 9103			B-D01	MB297351 MB526338	MB620050 MB526491
D08W	G63B	2000		MT		4WD			8406 - 8608			B-R04	MB297689 MB620060	
												B-S02	MB526447	
D09W	4D56	1800		MT		2WD			8409 - 8608			B-E03	MB176870 MB297429	
												B-E03	MB297379 MB297569	MB620053

デボネア V

DEBONAIR V

S11A	6G71	2000			AT	2WD			8607 - 9104			B-S02	MB526400 MB526881			
S12A	6G72	3000				2WD			8607 - 8908			B-S02	MB526400			
												DOHC	AT	2WD	-	MB620302 MB936893
												SOHC	AT	2WD	B-S02	MB526400
S12AG	6G72	3000			AT	2WD		特別仕様車	8610 - 8908			B-S02	MB526400			

デリカ(MAZDA・ボンゴ OEM車)

DELICA

SK22LM	R2	2200		MT		4WD			9910 - 0312			B-Q01	MQ901070
SK22MM	R2	2200		MT	AT	4WD			9910 - 0312			B-Q01	MQ901070
SK56MM	WL	2500		MT	AT	4WD			9910 - 0511			B-E03	MQ901077
SK82LM	F8E	1800		MT		4WD			0208 - 1007			B-Q01	MQ901070
SK82MM	F8E	1800		MT	AT	4WD			0312 - 1007			B-Q01	MQ901070
SKF2LM	RF	2000		MT		4WD			0312 - 1007			B-Q01	MQ901070
SKF2MM	RF	2000				4WD			0312 - 0708			B-Q01	MQ901070
												MT	4WD
SKF6MM	RF	2000		MT	AT	4WD			0511 - 0708			B-E03	MQ908434

トップBJワイド(H40系)

TOPPO BJ WIDE (H40)

H43A	4A31	1100			AT	2WD			9811 - 0105			-	MR486290	
												NTN	B-B13	3817A052 ※代替シャフト(緑色塗装)
H48A	4A31	1100			AT	4WD			9811 - 0105			-	MR486290	
												NTN	B-B13	3817A052 ※代替シャフト(緑色塗装)
H82A	3G83	660			AT	2WD			0809 - 1309			NTN	B-B13	3817A123 ※代替シャフト(緑色塗装)
						AT						4WD	NTN	B-B13

トップBJワイド用ドライブシャフトには、ジョイントタイプの違いにより、ブーツの設定は2種類ありますので実車に適合しているのか確認の上、ご使用ください。

ドライブシャフトの確認方法

項目	DOJ TYPE2	ETJ TYPE
A 外輪の塗装	塗装なし	緑色塗装
B 外輪の刻印(アウター側)	"75L AC"	"EUJ75"
C 外輪の刻印(インナー側)	"DOJ75"	"ETJ75"
D インナー側ブーツの山数	3	3
E インナー側外輪形状	丸型	花形

	DOJ TYPE2	ETJ TYPE
純正品番	MR486290	3817A052

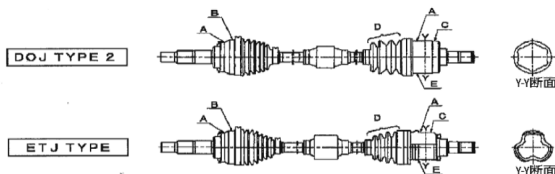

TOYOTA トヨタ
NISSAN 日産
HONDA ホンダ
MAZDA マツダ
SUBARU スバル
MITSUBISHI 三菱
SUZUKI スズキ
DAIHATSU ダイハツ
ISUZU いすゞ
純正品番順
対照表-1
対照表-2
品番順

三菱

MITSUBISHI

車両型式	ENG 型式	排気量	仕様	MT	AT	駆動 C/#	ABS	LSD	区分	適用年月	適用 情報	右 左	品番	(参考)純正品番
------	-----------	-----	----	----	----	-----------	-----	-----	----	------	----------	--------	----	----------

パジェロミニ(H58系)

PAJERO MINI (H58)

H58A	4A30	660		MT	AT	4WD				9808 - 0505			—	MR967112	MR967113
										0505 - 1206	NTN		B-B13	3817A052	

ピスタチオ(H40系)

PISTACHIO (H40)

H44A	4A31	1100		MT	AT	2WD				9909 - 0012			—	MR534995	MN114174
											NTN		B-B13	3817A052	*代替シャフト (緑色塗装)

※ CV/J メーカーにより選択

ピスタチオ用ドライブシャフトには、ジョイントタイプの違いにより、ブーツの設定は2種類ありますので実車に適合しているのか確認の上、ご使用ください。

ドライブシャフトの確認方法

項目	TJ TYPE	ETJ TYPE
A 外輪の塗装	塗装なし	緑色塗装
B 外輪の刻印(アウター側)	"75L AC"	"EUJ75"
C 外輪の刻印(インナー側)	"TJ75"	"ETJ75"
D インナー側ブーツの山数	3	3
E インナー側外輪形状	丸型	花形

純正品番	TJ TYPE	ETJ TYPE
	MN114174	3817A052

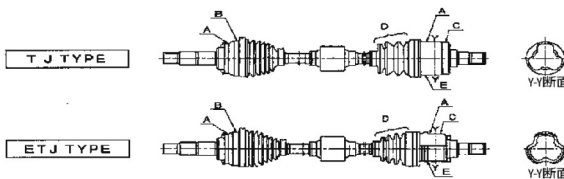

ミニカ・ミニカエコノ・トップ (H20系)

MINICA / MINICA ECONO / TOPPO (H20)

H22A	3G83	660		MT	AT	2WD				9001 - 9308			B-A12	MB620542
			ターボ	MT	AT	2WD				9008 - 9308			B-C02	MB886698
H22V	3G83	660		MT	AT	2WD				9001 - 9308			B-A12	MB620542
H22VW	3G83	660		MT	AT	2WD				9001 - 9510			B-A12	MB620542
H27A	3G83	660		MT	AT	4WD				9001 - 9308			B-A12	MB620542
			ターボ	MT	AT	4WD				9008 - 9308			B-C02	MB886698
H27V	3G83	660		MT	AT	4WD				9001 - 9308			B-A12	MB620542
H27VW	3G83	660		MT	AT	4WD				9008 - 9510			B-A12	MB620542

ミニカ・ミニカエコノ・トップ (H30系)

MINICA / MINICA ECONO / TOPPO (H30)

H31A	4A30	660		MT	AT	2WD				9308 - 9808			B-A12	MB620542
			ターボ	MT	AT	2WD				9308 - 9808			B-C02	MB886698
H32A	3G83	660		MT	AT	2WD				9308 - 9809			B-A12	MB620542
H32V	3G83	660		MT	AT	2WD				9308 - 9809			B-A12	MB620542
H36A	4A30	660		MT	AT	4WD				9308 - 9808			B-A12	MB620542
			ターボ	MT	AT	4WD				9308 - 9808			B-C02	MB886698
H37A	3G83	660		MT	AT	4WD				9510 - 9809			B-A12	MB620542
H37V	3G83	660		MT	AT	4WD				9308 - 9809			B-A12	MB620542

ミニカ・トップBJ(H40系)

MINICA / TOPPO BJ (H40)

H41A	4A30	660	ターボ	MT	AT	2WD				9808 - 0207			—	MR486290	
											NTN		B-B13	3817A052 *代替シャフト (緑色塗装)	
H42A	3G83	660		MT	AT	2WD				9808 - 0307			—	MR486280	MR534523
											NTN		B-B13	MN113225 3817A052 *代替シャフト (緑色塗装)	
H42V	3G83	660		MT	AT	2WD				9912 - 0307			—	MR534523	MN113225
											NTN		B-B13	3817A052 *代替シャフト (緑色塗装)	

※ CV/J メーカーにより選択

トヨタ

TOYOTA

日産

NISSAN

ホンダ

HONDA

マツダ

MAZDA

スバル

SUBARU

三菱

MITSUBISHI

スズキ

SUZUKI

ダイハツ

DAIHATSU

いすゞ

ISUZU

対照表-1

純正品番順

対照表-2

品番順

年号表	西暦	94	95	96	97	98	99	00	01	02	03	04	05	06	07	08	09	10	11	12	13	14	15	16	17	18	19	20	21	22	23	24
	和暦	6	7	8	9	10	11	12	13	14	15	16	17	18	19	20	21	22	23	24	25	26	27	28	29	30	31/1	2	3	4	5	6

車両型式	ENG 型式 排気量 仕様	MT AT ドア	駆動 C/#	ABS	LSD	区分	適用年月	適用 情報	右 左	品番	(参考)純正品番
------	------------------	----------------	-----------	-----	-----	----	------	----------	--------	----	----------

ミニカ・トップBJ(H40系)

MINICA / TOPPO BJ (H40)

H46A	4A30 660	MT , AT	4WD				9808 - 0207			—	MR486290
								NTN		B-B13	3817A052 ※代替えシャフト (緑色塗装)
※ CV/J メーカーにより選択											
H47A	3G83 660	MT , AT	4WD				9801 - 0307			—	MR486280 MR534523 MN113225
								NTN		B-B13	3817A052 ※代替えシャフト (緑色塗装)
※ CV/J メーカーにより選択											
H47V	3G83 660	MT , AT	4WD				9912 - 0307			—	MR534523 MN113225
								NTN		B-B13	3817A052 ※代替えシャフト (緑色塗装)
※ CV/J メーカーにより選択											

ミニカ/トップBJ用ドライブシャフトには、ジョイントタイプの違いにより、ブーツの設定は3種類ありますので実車に適合しているのが確認の上、ご使用ください。

ドライブシャフトの確認方法

項目	DOJ TYPE1	DOJ TYPE2	ETJ TYPE
A 外輪の塗装	塗装なし	塗装なし	緑色塗装
B 外輪の刻印(アウター側)	"71L AC"	"75L AC"	"EUJ75"
C 外輪の刻印(インナー側)	刻印無し	"DOJ75"	"ETJ75"
D インナー側ブーツの山数	2	3	3
E インナー側外輪形状	プレス外輪	丸型	花形

	DOJ TYPE1	DOJ TYPE2	ETJ TYPE
純正品番	MN113225 MR534523	MR486290	3817A052

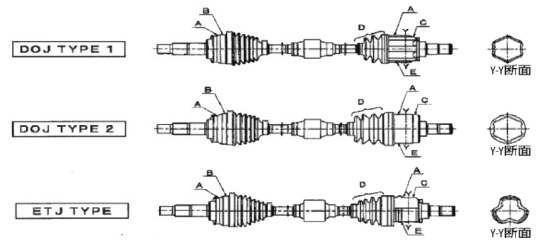

ミニキャブ (U10系)

MINICAB (U10)

U19T	3G83 660	MT	4WD				9001 - 9011			B-B11	MB526459
U19V											

ミニキャブ・ミニキャブ ブラボー (U40系)

MINICAB / MINICAB BRAVO (U40)

U42T	3G83 660	MT , AT	4WD				9012 - 9908			B-B11	MB886947
U42TP	3G83 660	MT	4WD				9401 - 9908			B-B11	MB886947
U42V	3G83 660	MT , AT	4WD				9012 - 9908			B-B11	MB886947
U44V	4A30 660	MT , AT	4WD				9401 - 9908			B-B11	MB886947

ミニキャブ・タウンボックス(U60系)

MINICAB / TOWNBOX (U60)

U62T	3G83 660	MT , AT	4WD				9811 - 0409			—	MR593038 MN114232
							0410 - 1312	NTN	B-B13	3817A052	
U62TP	3G83 660	MT , AT	4WD				9811 - 0409			—	MR593038 MN114232
							0410 - 1312	NTN	B-B13	3817A052	
U62V	3G83 660	MT , AT	4WD				9811 - 0409			—	MR593038 MN114232
							0410 - 1312	NTN	B-B13	3817A052	
U62W	3G83 660	MT , AT	4WD				9811 - 0409			—	MR593038 MN114232
							0410 - 1110	NTN	B-B13	3817A052	
U64W	4A30 660	MT , AT	4WD				9811 - 0209			—	MR593038 MN114232

ミラージュ・ランサーバン

MIRAGE / LANCER VAN

C11V	G13B 1300	MT , AT	2WD				8502 - 8705			—	MB297338 MB297337
							8706 - 9203	MMC		MB297337	
								NTN	B-D01	MB526491 MB620050 MB526338	
※ CV/J メーカーにより選択											

TOYOTA トヨタ
 NISSAN 日産
 HONDA ホンダ
 MAZDA マツダ
 SUBARU スバル
 MITSUBISHI ミツビシ
 SUZUKI スズキ
 DAIHATSU ダイハツ
 ISUZU いすゞ
 純正品番順
 対照表-1
 対照表-2

三菱

MITSUBISHI

車両型式	ENG 型式 排気量 仕様	MT ドア	AT ドア	駆動 C/#	ABS	LSD	区分	適用年月	適用 情報	右 左	品番	(参考)純正品番
------	------------------	----------	----------	-----------	-----	-----	----	------	----------	--------	----	----------

トヨタ
TOYOTA

日産
NISSAN

ホンダ
HONDA

マツダ
MAZDA

スバル
SUBARU

三菱
MITSUBISHI

スズキ
SUZUKI

ダイハツ
DAIHATSU

いすゞ
ISUZU

対照表-1
純正品番順

対照表-2
品番順

ミラージュ・ランサー バン

MIRAGE / LANCER VAN

C12V	G15B 1500	MT	AT	2WD				8502 - 8705			—	MB297337
								8706 - 9203	MMC		—	MB297337
								※ CV/J メーカーにより選択				
C14V	4D65 1800	MT		2WD				8511 - 9203	MMC		—	MB297337
								8806 - 9203	NTN	B-E03	MB526378	
								※ CV/J メーカーにより選択				
C32V	G15B 1500	MT		4WD				8610 - 9203			B-D01	MB526491 MB620050
C34V	4D65 1800	MT		4WD				8610 - 9203			B-D01	MB526491 MB620050

ミラージュ・ランサー ワゴン

MIRAGE / LANCER WAGON

C12W	G15B 1500	MT	AT	2WD				8502 - 9203	MMC		—	MB297337
								8706 - 9203	NTN	B-D01	MB526491 MB526338	MB620050
								※ CV/J メーカーにより選択				
C14W	4D65 1800	MT		2WD				8502 - 8805	MMC		—	MB297337
								8806 - 9203	NTN	B-E03	MB526378	
C34W	4D65 1800	MT		4WD				8806 - 9203			B-D01	MB526491 MB620050
C37W	4G37 1800	MT		4WD				8610 - 9203			B-D01	MB526491 MB620050

ミラージュ・2Dr ハッチバック

MIRAGE 2DR HATCH BACK

C51A	4G13 1300	MT	AT	2WD				8709 - 9108	MMC		—	MB297337
									NTN	B-D01	MB526862	
								※ CV/J メーカーにより選択				
C52A	4G15 1500	MT	AT	2WD				8709 - 9108	MMC		—	MB297337
									NTN	B-D01	MB526862	
								※ CV/J メーカーにより選択				
C53A	4G61 1600	MT		2WD				8709 - 9108		右	B-E03	MB526912
									左	B-E04	MB526891	MB620240
										B-Q01	MB526901 MB526905	
		ターボ	MT	2WD				8709 - 9108			B-E04	MB526891 MB620240
			AT	2WD				8709 - 9108			B-E04	MB526891 MB620240
C82A	4G15 1500	MT	AT	4WD				8909 - 9108			B-D01	MB620050
C83A	4G61 1600	MT	AT	4WD				8909 - 9108			B-E04	MB620240

ミラージュ 4Drセダン・ランサー(C60系)

MIRAGE 4DR SEDAN / LANCER (C60)

C61A	4G13 1300	MT	AT	2WD				8712 - 9108	MMC		—	MB297337
									NTN	B-D01	MB526862	
								※ CV/J メーカーにより選択				
C62A	4G15 1500	MT	AT	2WD				8712 - 9108	MMC		—	MB297337
									NTN	B-D01	MB526862	
								※ CV/J メーカーにより選択				
C63A	4G61 1600	MT		2WD				8712 - 9108		右	B-E03	MB526912
									左	B-E04	MB526891	MB526891
										B-E04	MB526891 MB620240	
		ターボ	MT	2WD				8712 - 8909		右	B-Q01	MB526901
										左	B-Q01	MB526905
C64A	4D65 1800	MT	AT	2WD				8712 - 9108			—	MB297337

ミラージュ 4Drセダン・ランサー(C70系)

MIRAGE 4DR SEDAN / LANCER (C70)

C72A	4G15 1500	MT	AT	4WD				8712 - 9108			B-D01	MB526491 MB620050
C73A	4G61 1600	MT	AT	4WD				8712 - 9108			B-E04	MB526891 MB620240
C74A	4D65 1800	MT		4WD				8805 - 9108			B-D01	MB620050

年号表	西暦	94	95	96	97	98	99	00	01	02	03	04	05	06	07	08	09	10	11	12	13	14	15	16	17	18	19	20	21	22	23	24
	和暦	6	7	8	9	10	11	12	13	14	15	16	17	18	19	20	21	22	23	24	25	26	27	28	29	30	31/1	2	3	4	5	6

車両型式	ENG			MT	AT	駆動 C/#	ABS	LSD	区 分	適用年月	適用 情報	右 左	品 番	(参考)純正品番
	型式	排気量	仕様	ドア										

ローザ													ROSA				
BG64DG	4M50	4900		MT	AT	4WD				0409 - 1002			B-S05	MK449510			

TOYOTA
トヨタ

NISSAN
日産

HONDA
ホンダ

MAZDA
マツダ

SUBARU
スバル

mitsubishi
三菱

SUZUKI
スズキ

DAIHATSU
ダイハツ

ISUZU
いすゞ

純正品番順
対照表-1

品番順
対照表-2

トヨタ
TOYOTA

日産
NISSAN

ホンダ
HONDA

マツダ
MAZDA

スバル
SUBARU

三菱
MITSUBISHI

スズキ
SUZUKI

ダイハツ
DAIHATSU

いすゞ
ISUZU

対照表-1
純正品番順

対照表-2
品番順

Memo

A series of horizontal dashed lines for taking notes, spanning the width of the page below the header and the manufacturer list.

スズキ

車載掲載ページ

車名	ページ	車名	ページ
Kei	108	カルタス クレセント・ワゴン	113
Kei・Kei ワークス	108	キャリー・エブリィ('90.03~)	113
MRワゴン	108	キャリー・エブリィ('91.09~)	113
MRワゴン MF22S系	108	キャリー・エブリィ('99.01~)	114
MRワゴン MF33S系	109	グランドエスクード('00.12~)	114
X-90	109	シボレーMW	114
アルト('90.03~)	109	スィフト(HT系)	114
アルト('91.09~)	109	セルボ	114
アルト('94.12~)	109	セルボ モード('90.07~)	115
アルト('98.10~)	110	セルボ モード('91.09~)	115
アルト('00.12~)	110	ツイン	115
アルト(HA24S,HA24V)	110	パレット	116
アルト(HA25S,HA25V)	111	ランディー	116
アルト ハッスル	111	ワゴンR	116
アルト ラバン	111	ワゴンR('98.10~)	116
アルト ワークス('98.10~)	112	ワゴンR('00.12~)	117
エスクード	112	ワゴンR MH21S系('03.09~)	117
エスクード('97.11~)	112	ワゴンR MH22S系('07.02~)	117
エブリィ プラス・ランディー	112	ワゴンR ソリオ・ソリオ	118
カルタス('88.09~)	113	ワゴンR プラス	118
カルタス クレセント	113	ワゴンR ワイド	118

TOYOTA
トヨタ

NISSAN
日産

HONDA
ホンダ

MAZDA
マツダ

SUBARU
スバル

MITSUBISHI
三菱

SUZUKI
スズキ

DAIHATSU
ダイハツ

ISUZU
いすゞ

純正品番順
対照表-1

品番順
対照表-2

スズキ

SUZUKI

車両型式	ENG 型式	排気量	仕様	MT	AT	駆動 C/#	ABS	LSD	区分	適用年月	適用 情報	右 左	品番	(参考)純正品番
------	-----------	-----	----	----	----	-----------	-----	-----	----	------	----------	--------	----	----------

Kei

HN11S	F6A	660	ターボ	MT	AT	2WD				9810 - 0103			B-C03	44118-76G10 44118-76G20	44118-76G30
HN11S	F6A	660	ターボ	MT	AT	4WD				9810 - 0103			B-C03	44118-76G10 44118-76G20	44118-76G30
HN12S	F6A	660	ターボ	MT	AT	2WD				0104 - 0111			B-C03	44118-76G10 44118-76G20	44118-76G30
HN12S	F6A	660	ターボ	MT	AT	4WD				0104 - 0111			B-C03	44118-76G10 44118-76G20	44118-76G30

Kei・Kei ワークス

Kei / Kei WORKS

HN21S	K6A	660		MT		2WD				9810 - 9909	NSK	—	44118-76G50	>TPE<	
											NTN	B-B12	44118-84G00		
												—	44118-76G51	>TPE<	
				AT		2WD				9810 - 9909		B-B12	44118-76G00		
												—	44118-76G51	>TPE<	
				ターボ	MT	AT	2WD			9810 - 0103		B-C03	44118-76G10 44118-76G20	44118-76G30	
HN21S	K6A	660	ターボ	MT	AT	4WD			9810 - 0103			B-C03	44118-76G10 44118-76G20	44118-76G30	
HN22S	K6A	660		MT		2WD	ABS			0104 - 0201	NSK	—	44118-76G51	>TPE<	
											NTN	B-B12	44118-84G00		
				MT		2WD	ABS			0601 - 0701	NTN	B-B12	44118-84G00		
				AT		2WD	ABS			0104 - 0202	NSK	—	44118-76G51	>TPE<	
											NTN	B-B12	44118-84G00		
				ターボ	MT	AT	2WD			0104 - 0910		B-C03	44118-76G10 44118-76G20	44118-76G30	
HN22S	K6A	660	ターボ	MT	AT	4WD			0104 - 0910			B-C03	44118-76G10 44118-76G20	44118-76G30	
										0211 - 0910			B-C03	44118-76G10 44118-76G20	44118-76G31 44118-76G21

MRワゴン

MR WAGON

MF21S	K6A	660			AT	2WD				0111 - 0512			B-B12	44118-76G00	
			ターボ		AT	2WD				0111 - 0512			B-C03	44118-76G30	
MF21S	K6A	660			AT	4WD				0111 - 0512			B-C03	44118-76G30	

MRワゴン MF22S系

MR WAGON MF22S

MF22S	K6A	660			AT	2WD				0512 - 0612			B-A13	44118-58J10 44118-58JB0	>TPE<
													B-C03	44118-58J12 44118-58JB2	44118-58J11 44118-58JB3
														44118-70K01 44118-58JB5	
				ターボ	AT	2WD				0512 - 0612			B-B13	44118-58J30 44118-58J50	>TPE<
													B-C03	44118-58J31 44118-78G01	44118-58J32 44118-58JD3

トヨタ TOYOTA
日産 NISSAN
ホンダ HONDA
マツダ MAZDA
スバル SUBARU
三菱 MITSUBISHI
スズキ SUZUKI
ダイハツ DAIHATSU
いすゞ ISUZU
対照表-1 純正品番順
対照表-2 品番順

年号表	西暦	94	95	96	97	98	99	00	01	02	03	04	05	06	07	08	09	10	11	12	13	14	15	16	17	18	19	20	21	22	23	24
	和暦	6	7	8	9	10	11	12	13	14	15	16	17	18	19	20	21	22	23	24	25	26	27	28	29	30	31/1	2	3	4	5	6

車両型式	ENG 型式 排气量 仕様	MT AT ドア	駆動 C/#	ABS	LSD	区分	適用年月	適用 情報	右 左	品番	(参考)純正品番
------	------------------	----------------	-----------	-----	-----	----	------	----------	--------	----	----------

MRワゴン MF22S系

MR WAGON MF22S

MF22S	K6A	660	AT	4WD	C/#	~ 156253	0512 - 0612			B-B13	44118-58J50	>TPE<
											44118-58J51	44118-58JD2
	ターボ	AT	4WD	C/#	156254 ~	0512 - 0612				B-B13	44118-58J31	44118-58JD3
											44118-58J50	>TPE<
ターボ	AT	4WD	C/#	607261 ~	0612 - 1009					B-C03	44118-58J51	44118-58JD2
											44118-58J31	44118-58JD3
ターボ	AT	4WD	C/#	607262 ~	0612 - 1009					B-C03	44118-58J51	44118-58JD2
											44118-58J31	44118-58JD3

MRワゴン MF33S系

MR WAGON MF33S

MF33S	R06A	660	CVT	2WD			1010 - 1603			-	44118-50M00	>TPE<
											44118-72M31	
	ターボ	CVT	2WD				1010 - 1603			-	44118-50M10	>TPE<
											44118-72M01	
	ターボ	CVT	4WD				1010 - 1603		右	-	44118-50M20	44118-72M50
											44118-50M10	44118-72M01
ターボ	CVT	4WD				1010 - 1603		右	-	44118-50M20	44118-72M50	
										44118-50M10	44118-72M01	
ターボ	CVT	4WD				1010 - 1603		左	-	44118-50M20	44118-72M50	
										44118-50M10	44118-72M01	

X-90

LB11S	G16A	1600	MT , AT	4WD			9510 - 9712			B-D01	44133-60A10
-------	------	------	---------	-----	--	--	-------------	--	--	--------------	-------------

アルト('90.03~)

ALTO ('90.03~)

CL21V	F6A	660	MT , AT	2WD			9003 - 9109			B-A12	44118-70B10	44118-70B11
											44119-70B30	
CM21V	F6A	660	MT	4WD			9003 - 9109			B-A12	44118-70B10	
CN21S	F6A	660	MT , AT	2WD			9003 - 9109			B-A12	44118-70B10	44118-70B11
											44119-70B30	
ターボ	MT , AT	2WD					9003 - 9109			B-B11	44118-70B50	44118-62D11
											44118-62D11	
CP21S	F6A	660	MT	4WD			9003 - 9109			B-A12	44118-70B10	
ターボ	MT	4WD					9101 - 9109			B-B11	44118-62D01	44118-62D11
											44118-62D01	44118-62D11
ターボ	MT	4WD					9003 - 9109			B-B11	44118-70B50	
											44118-70B50	

アルト('91.09~)

ALTO ('91.09~)

CL22V	F6A	660	MT , AT	2WD			9109 - 9411			B-A12	44119-70B30	44118-70B11
											44118-70B10	
CM22V	F6A	660	MT	4WD			9109 - 9411			B-A12	44118-70B10	
ターボ	MT	4WD					9109 - 9411			B-B11	44118-70B50	
CR22S	F6A	660	MT , AT	2WD			9109 - 9411			B-A12	44119-70B30	44118-70B11
											44118-70B10	
ターボ	MT , AT	2WD					9109 - 9411			B-B11	44118-70B50	44118-62D01
											44118-62D01	
CS22S	F6A	660	MT	4WD			9109 - 9411			B-A12	44118-70B10	
ターボ	MT	4WD					9109 - 9411			B-B11	44118-62D00	44118-62D11
											44118-62D00	44118-62D11
ターボ	MT	4WD					9109 - 9411			B-B11	44118-70B50	
											44118-70B50	

アルト('94.12~)

ALTO ('94.12~)

HA11S	F6A	660	MT , AT	2WD			9412 - 9809			B-A11	44118-60DA0	
ターボ	MT , AT	2WD					9412 - 9809			B-B11	44118-60DD0	44118-60DD1
											44118-60DD0	44118-60DD1
HB11S	F6A	660	MT	4WD	C/#	100001 ~ 260000	9412 - 9704			B-A11	44118-60DC0	
											3Dr	
											5Dr	
											5Dr	
ターボ	MT	4WD	C/#	260001 ~	600001 ~ 700000	9704 - 9809				-	44118-60D60	
											3Dr	
											5Dr	
											5Dr	
ターボ	AT	4WD	C/#	180001 ~			9411 - 9809			B-B11	44118-62D01	44118-62D11
											44118-62D01	44118-62D11
ターボ	MT	4WD	C/#	180001 ~			9412 - 9809			B-B11	44118-60DD0	44118-60DD1
											44118-60DD0	44118-60DD1
ターボ	MT	4WD	C/#	180001 ~			9412 - 9809			B-B11	44118-60DD0	44118-60DD1
											44118-60DD0	44118-60DD1

TOYOTA
トヨタ

NISSAN
日産

HONDA
ホンダ

MAZDA
マツダ

SUBARU
スバル

MITSUBISHI
三菱

SUZUKI
スズキ

DAIHATSU
ダイハツ

ISUZU
いすゞ

純正品番順
対照表-1

品番順
対照表-2

年号表	西暦	94	95	96	97	98	99	00	01	02	03	04	05	06	07	08	09	10	11	12	13	14	15	16	17	18	19	20	21	22	23	24
	和暦	6	7	8	9	10	11	12	13	14	15	16	17	18	19	20	21	22	23	24	25	26	27	28	29	30	31/1	2	3	4	5	6

車両型式	ENG 型式 排気量 仕様	MT AT ドア	駆動 C/#	ABS	LSD	区分	適用年月	適用 情報	右 左	品番	(参考)純正品番
------	------------------	----------------	-----------	-----	-----	----	------	----------	--------	----	----------

アルト(HA24S,HA24V)

ALTO (HA24S,HA24V)

HA24S	K6A	660	MT	4WD	C/#	~ 533709	0409 - 0701			B-B13	44118-58J50	>TPE<										
											3AT	4WD	C/#	~ 240403	0409 - 0701			B-B13	44118-58J51	44118-58J52	>TPE<	
																			4AT	4WD	C/#	~ 533709
			AT	2WD	C/#	100001 ~ 151354	0409 - 0701				B-A13	44118-58J00	44118-58J01	44118-58J02	>TPE<							
												4WD	C/#	~ 533710 ~	0701 - 0912				B-C03	44118-58J01	44118-58J02	44118-58J02
																				4WD	C/#	~ 533710 ~
AT	2WD	C/#	100001 ~ 151354	0409 - 0701				B-A13	44118-58J00	44118-58J01	44118-58J02	>TPE<										
									4WD	C/#	~ 151355 ~	0701 - 0912				B-C03	44118-58J01	44118-58J02	44118-58J02			
																	4WD	C/#	~ 151355 ~	0701 - 0912		

アルト(HA25S,HA25V)

ALTO (HA25S,HA25V)

HA25S	K6A	660	MT	2WD	C/#	700001 ~	0909 - 1107			B-C03	44118-70K20	44118-70KA3									
											AT	2WD	C/#	700001 ~	0909 - 1012			-	44118-64I00	44118-64L10	
																			CVT	4WD	C/#
			AT	4WD	C/#	700001 ~	0909 - 1107				B-C03	44118-58JD3	44118-70KA3								
												4WD	C/#	~ 700001 ~	1105 - 1412				-	44118-58JD5	44118-58JD6
																				4WD	C/#
CVT	4WD	C/#	700001 ~	0909 - 1412				-	44118-64L00	44118-85K12											
									4WD	C/#	~ 700001 ~	1105 - 1412				-	44118-70K10	44118-70KA0			
																	4WD	C/#	~ 700001 ~	1105 - 1412	

アルトハッスル

ALTO HUSTLE

CL22V	F6A	660	MT	AT	2WD		9111 - 9312			B-A12	44119-70B30	44118-70B11
CM22V	F6A	660	MT		4WD		9111 - 9309			B-A12	44118-70B10	
CR22S	F6A	660	MT	AT	2WD		9111 - 9312			B-A12	44118-70B10	44118-70B11
CS22S	F6A	660	MT		4WD	C/#	~ 601019	9111 - 9312		B-A12	44118-70B10	44118-70B11
											AT	4WD

アルトラバン

ALTO LAPIN

HE21S	K6A	660	MT	AT	2WD	C/#	~ 604920	0201 - 0702		B-B12	44118-84G10	
											右側	C/#
			左側	C/#	~ 604792	0209 - 0704		B-C03	44118-78G00	44118-58J31		
									ターボ	MT	AT	2WD
AT	4WD	C/#	~ 604792	0201 - 0811				B-C03				
									AT	4WD	C/#	~ 604792

※注記1 HE21S・2WD 車で純正品品の変更に伴い適用が変更となりますが、切り替え時期(車台番号)が一部カタログ案内と異なる仕様となっている車輛があります。実際の車輛にて下記部寸法確認の上適合パーツの選択を行ってください。

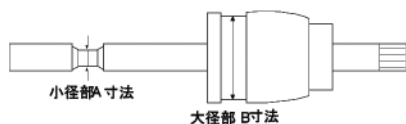

A寸法	B寸法	選択パーツ
φ19.5	φ69.0	B-B12
φ20.0	φ72.5	B-C03

TOYOTA
トヨタ

NISSAN
日産

HONDA
ホンダ

MAZDA
マツダ

SUBARU
スバル

MITSUBISHI
三菱

SUZUKI
スズキ

DAIHATSU
ダイハツ

ISUZU
いすゞ

純正品番順
対照表-1

品番順
対照表-2

スズキ

SUZUKI

車両型式	ENG 型式	排気量	仕様	MT	AT	駆動 C/#	ABS	LSD	区分	適用年月	適用 情報	右 左	品番	(参考)純正品番
------	-----------	-----	----	----	----	-----------	-----	-----	----	------	----------	--------	----	----------

トヨタ
TOYOTA

アルトラバン										ALTO LAPIN				
HE22S	K6A	660			AT	2WD				0809 - 1005			B-C03	44118-70K10 44118-70KA3
				5Dr										
					AT	4WD				0809 - 1005			B-C03	44118-70K10 44118-70KA3
				5Dr										

日産
NISSAN

アルトワークス('98.10~)										ALTO WORKS ('98.10~)				
HA12S	F6A	660	ターボ	MT	AT	2WD				9810 - 9909			B-C03	44118-76G10 44118-78G00 44118-76G20 44118-76G30
				3Dr										
					AT	2WD				9910 - 0012			B-C03	44118-76G30
				5Dr		C/#	640001 ~							
HA12S	F6A	660	ターボ	MT		4WD				9812 - 0012			B-C03	44118-76G10 44118-76G20
				3Dr										
					AT	4WD				9810 - 0012			B-C03	44118-76G10 44118-76G30
				3Dr		C/#	610001 ~							
					AT	4WD				9910 - 0012			B-C03	44118-76G10 44118-76G30
				5Dr		C/#	640001 ~							
HA22S	K6A	660	ターボ	MT		2WD				9912 - 0110			B-C03	44118-76G10 44118-76G20
						2WD				9810 - 9902			B-C03	44118-76G30
					AT	2WD				9903 - 0110			B-C03	44118-78G00 44118-76G30
				3Dr										
HA22S	K6A	660	ターボ	MT		4WD				9810 - 0110			B-C03	44118-76G10 44118-76G20

ホンダ
HONDA

マツダ
MAZDA

スバル
SUBARU

三菱
MITSUBISHI

スズキ
SUZUKI

ダイハツ
DAIHATSU

いすゞ
ISUZU

対照表-1
純正品番順

対照表-2
品番順

エスクード										ESCUDO				
TA01R	G16A	1600		MT	AT	4WD				8805 - 9710			B-D01	44118-71C10 44133-60A10
TA01V	G16A	1600		MT		4WD			バン	8805 - 9010			B-D01	44133-60A00 44118-71C10
TA01W	G16A	1600		MT	AT	4WD				8805 - 9710			B-D01	44118-71C10 44133-60A10
TD01W	G16A	1600		MT	AT	4WD				9008 - 9710			B-D01	44118-71C10 44133-60A10
TA11W	H20A	2000		MT	AT	4WD				9412 - 9610			B-D01	44118-77E00 44118-77E01
TD11W	H20A	2000		MT	AT	4WD				9412 - 9609			B-D01	44118-77E00 44118-77E01
TA31W	RF	2000			AT	4WD				9502 - 9710			B-D01	44118-77E00 44118-77E01
TD31W	RF	2000			AT	4WD				9502 - 9801			B-D01	44118-77E00 44118-77E01
TA51W	J20A	2000		MT	AT	4WD				9610 - 9710			B-D01	44118-77E01
TD51W	J20A	2000		MT	AT	4WD				9610 - 9710			B-D01	44118-77E01
TD61W	H25A	2500			AT	4WD				9610 - 9801			B-D01	44118-77E01

エスクード('97.11~)										ESCUDO ('97.11~)				
TA02W	G16A	1600		MT	AT	4WD				9711 - 0211			B-D01	44118-77E01 44118-77E03
TD02W	G16A	1600		MT	AT	4WD				9711 - 0004			B-D01	44118-77E01 44118-77E03
TD32W	RF	2000			AT	4WD				9802 - 9910			B-D01	44118-77E01 44118-77E03
TA52W	J20A	2000			AT	4WD				9711 - 0211			B-D01	44118-77E01
TD52W	J20A	2000			AT	4WD				9711 - 0004			B-D01	44118-77E01 44118-77E03
TL52W	J20A	2000			AT	4WD				9711 - 0505			B-D01	44118-77E01 44118-77E03
TD62W	H25A	2500			AT	4WD				9802 - 0505			B-D01	44118-77E01 44118-77E03

エブリィ プラス・ランディー										EVERY PLUS / LANDY				
DA32W	G13B	1300			AT	4WD				9906 - 0308			B-C03	44118-79A00
										0308 - 0506			B-B13	44118-67H00 44118-67H01

年号表	西暦	94	95	96	97	98	99	00	01	02	03	04	05	06	07	08	09	10	11	12	13	14	15	16	17	18	19	20	21	22	23	24
	和暦	6	7	8	9	10	11	12	13	14	15	16	17	18	19	20	21	22	23	24	25	26	27	28	29	30	31/1	2	3	4	5	6

車両型式	ENG 型式 排気量 仕様	MT AT ドア	駆動 C/#	ABS	LSD	区分	適用年月	適用 情報 右 左	品番	(参考)純正品番
------	---------------------	----------------	-----------	-----	-----	----	------	--------------------	----	----------

カルタス('88.09~)

CULTUS ('88.09~)

AH14S	G16A 1600	MT , AT	2WD				8906 - 9107		B-D01	44118-71C11 44118-71C21
AJ14S	G16A 1600	MT	4WD				8910 - 9107		B-D01	44118-71C10 44118-71C11
AA34S	G13B 1300 OHC	MT , AT	2WD				8809 - 9501		B-B11	44118-70B50 44118-86061
		MT , AT	2WD		GT-I		8809 - 9501		B-D01	44118-64B11 44118-64B20
AB34S	G13B 1300	MT , AT	2WD				8809 - 0005		B-B11	44118-70B50 44118-86061
AF34S	G13B 1300 OHC	MT	4WD				8910 - 9602		B-B11	44118-63B50
		MT	4WD		GT-I		8910 - 9602		B-D01	44118-71C10 44118-71C11
AK34S	G13B 1300	MT , SCVT 2Dr	2WD			カブリ	9201 - 9312		B-D01	44118-64B11 44118-64B90
AA44S	G10 1000	MT , AT	2WD				8809 - 9611		B-B11	44118-86061
AH64S	G15A 1500	MT , AT	2WD				9107 - 9612		B-D01	44118-71C11 44118-71C21
AJ64S	G15A 1500	MT	4WD				9107 - 9612		B-D01	44118-71C10 44118-71C11

カルタス クレセント

CULTUS CRESCENT

GA11S	G13B 1300	MT , AT CVT	2WD				9501 - 9905		B-B11	44118-60G00 44118-60G91
GA21S	G15A 1500	MT , AT 3Dr	2WD				9501 - 9602		B-C02	44118-60G21 44218-50F00
GB21S	G15A 1500	MT	4WD				9501 - 9602		B-C02	44118-60G60
GC21S	G15A 1500	MT	2WD				9501 - 0207		B-C02	44118-60G21 44118-60G24
		AT	2WD				9501 - C/#		B-C02	44218-50F00
			C/#	100001 ~ 140000				C/# - 0207		B-B11
GD21S	G15A 1500	MT	4WD				9501 - 9602		B-C02	44118-60G60
GB31S	G16A 1600	MT , AT	4WD				9602 - 9905		B-C02	44118-60G61 44118-60G71
GD31S	G16A 1600	MT , AT	4WD				9602 - 0207		B-C02	44118-60G61 44118-60G71

カルタス クレセント・ワゴン

CULTUS CRESCENT WAGON

GC21W	G15A 1500	MT	2WD				9602 - 9602		B-C02	44118-60G21 44118-60G24
		AT	2WD				9602 - C/#		B-C02	44218-50F00
			C/#	100001 ~ 140000				C/# - 9805		B-B11
GD31W	G16A 1600	MT , AT	4WD				9602 - 0207		B-C02	44118-60G61 44118-60G71
GC41W	J18A 1800	MT	2WD				9602 - 0207		B-D01	44118-60G41 44118-60G42
		AT	2WD				9602 - 0207		B-C02	44118-60G71 44118-60G72

キャリー・エブリィ('90.03~)

CARRY EVERY ('90.03~)

DB51V	F6A 660	MT	4WD				9003 - 9109		B-A12	44118-85403 44118-74D10
DB51T	F6A 660	MT	4WD				9003 - 9109		B-A12	44118-85403 44118-74D10

キャリー・エブリィ('91.09~)

CARRY EVERY ('91.09~)

DD51T	F6A 660	MT	4WD				9109 - 9505		B-A12	44118-74D10		
			C/#	~ 390000				9505 - 9812		B-A11	44118-51F40	
			C/#	390001 ~				特装车	9505 - 9812		B-A12	44118-74D10
			C/#	390001 ~ 510000							B-A12	44118-74D10
	ターボ	MT	4WD				9704 - 9812		B-B11	44118-74D60		
			C/#	510001 ~					B-B11			

TOYOTA
トヨタ

NISSAN
日産

HONDA
ホンダ

MAZDA
マツダ

SUBARU
スバル

MITSUBISHI
三菱

SUZUKI
スズキ

DAIHATSU
ダイハツ

ISUZU
いすゞ

純正品番順
対照表-1

品番順
対照表-2

スズキ

SUZUKI

車両型式	ENG 型式	排気量	仕様	MT	AT	駆動 C/#	ABS	LSD	区分	適用年月	適用 情報	右 左	品番	(参考)純正品番
------	-----------	-----	----	----	----	-----------	-----	-----	----	------	----------	--------	----	----------

トヨタ
TOYOTA

キャリー・エブリィ('91.09~)

CARRY EVERY ('91.09~)

DF51V	F6A	660	MT	AT	4WD	C/#	~ 770000			9109 - 9505			B-A12	44118-51F00
										44118-74D10				
						C/#	770001 ~			9505 - 9812			B-A11	44118-51F40
			ターボ	MT	4WD	C/#	850001 ~			9704 - 9812			B-B11	44118-74D60

日産
NISSAN

キャリー・エブリィ('99.01~)

CARRY EVERY ('99.01~)

DB52T	F6A	660	MT	AT	4WD					9901 - 0109			B-C03	44118-79A00
DB52V	F6A	660	MT	AT	4WD					9901 - 0109			B-C03	44118-79A00
DA52W	F6A	660	MT	AT	4WD					9906 - 0109			B-C03	44118-79A00
DA62T	F6A	660	MT	AT	4WD					0109 - 0205			B-C03	44118-79A00
DA62V	F6A	660	MT	AT	4WD					0109 - 0308			B-C03	44118-79A00
						LE-DA62V	450001 ~	0309 - 0508			44118-67H00	>TPE<		
						UE-DA62V	550001 ~				44118-67H01			
DA62W	F6A	660	MT	AT	4WD					0109 - 0308			B-C03	44118-79A00
						TA-DA62W	600001 ~	0309 - 0508			44118-67H00	>TPE<		
						GH-DA62W	800001 ~						B-B13	44118-67H01
DA63T	F6A	660	MT	AT	4WD					0203 - 0507			B-B13	44118-67H00 >TPE< 44118-68H00 44118-67H01
DA64V	F6A	660	MT	AT	4WD					0508 - 1512			B-B13	44118-68H00 >TPE< 44118-68H01
DA64W	F6A	660	MT	AT	4WD					0508 - 1512			B-B13	44118-68H00 >TPE< 44118-68H01
DA65T	F6A	660	MT	AT	4WD					0511 - 1309			B-B13	44118-68H00 >TPE<

ホンダ
HONDA

マツダ
MAZDA

スバル
SUBARU

三菱
MITSUBISHI

グランドエスクード('00.12~)

GRAND ESCUDO ('00.12~)

TX92W	H27A	2700			AT	4WD				0012 - 0306			B-E03	44118-67D01
										0306 - 0505			-	44118-54J00

スズキ
SUZUKI

シボレーMW

CHEVROLET MW

ME34S	M13A	1300			AT	2WD				0512 - 1012			B-B11	44118-79C03 44118-80G11 44118-76CA0 44118-60G01
ME34S	M13A	1300			AT	4WD				0512 - 1012			B-B11	44118-79C03 44118-80G11 44118-76CA0 44118-60G01

ダイハツ
DAIHATSU

スイフト(HT系)

SWIFT (HT)

HT51S	M13A	1300	MT	AT	2WD					0009 - 0511			B-B11	44118-60G00 44118-75F60 44118-60G01 44118-80G00
HT51S	M13A	1300	MT	AT	4WD					0001 - 0511			B-B11	44118-60G01 44118-75F60
HT81S	M15A	1500	MT	AT	2WD					0306 - 0411			-	44118-60J00
HT81S	M15A	1500	MT	AT	4WD					0306 - 0411			-	44118-60J00

いすゞ
ISUZU

セルボ

CERVO

HG21S	K6A	660			AT	2WD	C/#	~ 107646		0611 - 0701			B-A13	44118-58J10 >TPE< 44118-58J80
										0701 - 0912		B-C03	44118-58J11 44118-58J12 44118-58J81 44118-58J82	
							ターボ			0611 - 0701		B-B13	44118-58J30 >TPE< 44118-58J50	
										0701 - 0912		B-C03	44118-58J31 44118-58J32 44118-58JD2	
HG21S	K6A	660			AT	4WD	C/#	~ 501127		0611 - 0701			B-B13	44118-58J50 >TPE< 44118-58JD0
										0701 - 0912		B-C03	44118-58J51 44118-58JD2 44118-58J31	
							ターボ			0611 - 0701		B-B13	44118-58J50 >TPE< 44118-58JD0	
										0701 - 0912		B-C03	44118-58J51 44118-58JD2 44118-58J31	

対照表-1
純正品番順

対照表-2
品番順

年号表	西暦	94	95	96	97	98	99	00	01	02	03	04	05	06	07	08	09	10	11	12	13	14	15	16	17	18	19	20	21	22	23	24
	和暦	6	7	8	9	10	11	12	13	14	15	16	17	18	19	20	21	22	23	24	25	26	27	28	29	30	31/1	2	3	4	5	6

車両型式	ENG 型式 排气量 仕様	MT ドア	AT	駆動 C/#	ABS	LSD	区分	適用年月	適用 情報	右 左	品番	(参考)純正品番
------	------------------	----------	----	-----------	-----	-----	----	------	----------	--------	----	----------

セルボ モード('90.07~)

CERVO MODE ('90.07~)

CN21S	F6A	660	MT	AT	2WD			9007 - 9109			B-A12	44118-70B10 44118-70B30
			ターボ	MT	AT	2WD			9007 - 9109			B-B11
CP21S	F6A	660	MT		4WD			9007 - 9109			B-A12	44118-70B10
				AT	4WD			9007 - 9109			B-B11	44118-62D00 44118-62D01
			ターボ	MT	AT	4WD			9007 - 9109			B-B11
CN31S	F6B	660	ターボ	MT	2WD			9007 - 9109			B-B11	44118-70B50
CP31S	F6B	660	ターボ	MT	4WD			9007 - 9109			B-B11	44118-70B50

セルボ モード('91.09~)

CERVO MODE ('91.09~)

CN22S	F6A	660	MT		2WD			9109 - 9404			B-A12	44118-70B10 44118-71B20		
			3Dr		C/#	~ 320776								
			5Dr		C/#	~ 841654								
			MT		2WD		9404 - 9510	NTN	B-A12	44118-70B10				
			3Dr		C/#	320777 ~ 370000								
			5Dr		C/#	841655 ~ 870000			NSK	B-A11	44118-60DA0			
										※ CV/J メーカーにより選択				
			MT		2WD		9510 - 9809			B-A11	44118-60DA0 44118-60DB0			
			3Dr		C/#	370001 ~								
			5Dr		C/#	870001 ~								
		AT	2WD		9109 - C/#E			B-A12	44118-70B11 44118-70B30					
		3Dr		C/#	~ 320776									
		5Dr		C/#	~ 841654									
		AT	2WD		C/# - C/#			B-A11	44118-60DB0					
		3Dr		C/#	320777 ~									
		5Dr		C/#	841655 ~ 870000									
		CAB	AT	2WD		9510 - 9705		B-A11	44118-60DB0					
		5Dr		C/#	870001 ~ 920000									
CN22S	F6A	660	EPI	AT	2WD			9510 - 9705			B-B11	44118-62D01 44118-62D11		
				5Dr		C/#	870001 ~ 920000							
				AT	2WD		9705 - 9809			B-A11	44118-60DB0			
				5Dr		C/#	920001 ~							
		ターボ	MT	AT	2WD			9109 - 9705			B-B11	44118-60DD1 44118-62D01		
			3Dr											

※車種によってはドライブシャフトを2社併用しております。実際の車輛にて確認の上、適合ブーツの選択を行ってください。
 NTN : NTN 製 (東洋ベアリング)
 NSK : NSK 製 (日本精工)
 ※新車時より、ジョイントベアリングとナックルステアリング部の間隔が狭い車があります。大径バンド締め付け時には、バックル(クリップ)部の爪を確実にたたいてください。

CP22S	F6A	660	MT		4WD			9109 - 9404			B-A12	44118-70B10
			3Dr		C/#	~ 302970						
			5Dr		C/#	~ 832105						
			MT		4WD		9404 - 9705			B-A11	44118-60DC0	
			3Dr		C/#	302971 ~ 420000						
			5Dr		C/#	832106 ~ 920000						
			MT		4WD		9705 - 9809			-	44118-60D60	
			3Dr		C/#	420001 ~						
			5Dr		C/#	920001 ~						
					AT	4WD		9109 - 9809			B-B11	44118-62D00 44118-62D11
		ターボ	MT		4WD			9109 - 9705			B-B11	44118-60DD1 44118-60DD0
			3Dr									
CN32S	F6B	660	ターボ	MT	2WD			9109 - 9809			B-B11	44118-70B50 44118-60DD1
CP32S	F6B	660	ターボ	MT	4WD			9109 - 9809			B-B11	44118-60DD1 44118-70B50

ツイン

TWIN

EC22S	K6A	660	MT	AT	2WD			0301 - 0509			B-B12	44118-84G00 44118-84G10
-------	-----	-----	----	----	-----	--	--	-------------	--	--	--------------	----------------------------

TOYOTA トヨタ
 NISSAN 日産
 HONDA ホンダ
 MAZDA マツダ
 SUBARU スバル
 MITSUBISHI 三菱
 SUZUKI スズキ
 DAIHATSU ダイハツ
 ISUZU いすゞ
 純正品番順
 対照表-1
 対照表-2

スズキ

SUZUKI

車両型式	ENG 型式	排気量	仕様	MT	AT	駆動	ABS	LSD	区分	適用年月	適用 情報	右 左	品番	(参考)純正品番
------	-----------	-----	----	----	----	----	-----	-----	----	------	----------	--------	----	----------

トヨタ
TOYOTA

パレット

PALETTE

MK21S	K6A	660			AT	2WD				0712 - 1007			B-C03	44118-58J12 44118-58JB2
						4WD			0712 - 1007			B-C03	44118-58J51 44118-58JD2	
						ターボ	AT	2WD		0712 - 1007			B-C03	44118-58J32 44118-78G01 44118-58JD2
							4WD			0712 - 1007			B-C03	44118-58J51 44118-58JD2

日産
NISSAN

ホンダ
HONDA

ランディー

LANDY

SC25	MR20DE	2000			CVT	2WD				0612 - 1012			B-R06	44117-50Z00 44115-51Z40 44117-51Z20
SNC25	MR20DE	2000			CVT	4WD				0612 - 1012			B-R06	44117-50Z00 44115-51Z40 44117-51Z20
SC26	MR20DD	2000			AT	2WD				1310 - 1605		右	—	44117-51Z00
												左	B-R06	44117-51Z21 44115-51Z40
SHC26	MR20DD	2000			AT	2WD				1310 - 1605		右	—	44117-51Z00
												左	B-R06	44117-51Z21 44115-51Z40
SNC26	MR20DD	2000			AT	4WD				1310 - 1605		右	—	44117-51Z00
												左	B-R06	44117-51Z21 44115-51Z40

マツダ
MAZDA

スバル
SUBARU

ワゴンR

WAGON-R

CT21S	F6A	660			MT	AT	2WD			*注記1参照 C/# ~ 216813	9308 - C/#			B-A12	44118-70B10 44118-71B20				
											C/# 216814 ~	C/# - 9809			B-A11	44118-60DB0 44118-60DA0			
																	B-A11	44118-60DB0 44118-60DA0	
																		B-B11	44118-60DD0 44118-60DD1
CV21S	F6A	660			MT	AT	4WD			*注記1参照 C/# ~ 123145	9309 - C/#			B-A12	44118-70B10				
																B-A11	44118-60DC0		
																	—	44118-60D60	
																	B-A11	44118-60DC0	
							4WD			C/# 123146 ~ 240000	9704 - 9809			—	44118-60D60				
																	—	44118-60D60	
																	B-A11	44118-60DC0	
																	—	44118-60D60	
							4WD			C/# 650001 ~	9309 - 9809			B-B11	44118-62D01 44118-62D11				
																	B-B11	44118-62D01 44118-62D01 44118-60DD1 44118-62D11	
																		—	44118-60D60
																	B-B11	44118-62D11 44118-62D30	
CT51S	K6A	660			MT	AT	2WD			9704 - 9809			B-A11	44118-60DB0 44118-60DA0					
						ターボ	MT	AT	2WD	9704 - 9809			B-B11	44118-60DD1 44118-62D11					
CV51S	K6A	660			MT		4WD			9704 - 9809			—	44118-60D60					
								4WD		9704 - 9809			B-B11	44118-62D11 44118-62D30					
						ターボ	MT	AT	4WD	9704 - 9809			B-B11	44118-60DD1 44118-62D11 44118-62D30					

三菱
MITSUBISHI

スズキ
SUZUKI

ダイハツ
DAIHATSU

いすゞ
ISUZU

*注記1 CT21S・51S 及び CV21S・51S で一部カタログ案内と異なる仕様となっている車輛があります。
実際の車輛にて下記部寸法確認の上適合ブーツの選択を行ってください。

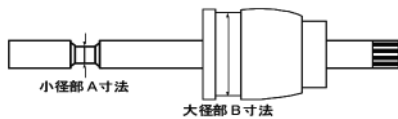

A寸法	B寸法	選択ブーツ
φ 18.0	φ 62.0	B-A11
φ 19.0	φ 65.0	B-A12

対照表-1
純正品番順

対照表-2
品番順

ワゴンR('98.10~)

WAGON-R ('98.10~)

MC11S	F6A	660			MT	2WD				9810 - 9909			—	44118-76G50 >TPE<
						AT	2WD			9810 - 0011			B-B12	44118-76G00
						ターボ	MT	AT	2WD	9810 - 0011			B-C03	44118-76G30 44118-76G10
MC11S	F6A	660			MT	AT	4WD			9810 - 0011			B-C03	44118-76G10 44118-76G30

年号表	西暦	94	95	96	97	98	99	00	01	02	03	04	05	06	07	08	09	10	11	12	13	14	15	16	17	18	19	20	21	22	23	24
	和暦	6	7	8	9	10	11	12	13	14	15	16	17	18	19	20	21	22	23	24	25	26	27	28	29	30	31/1	2	3	4	5	6

車両型式	ENG 型式 排気量 仕様	MT ドア	AT	駆動 C/#	ABS	LSD	区分	適用年月	適用 情報	右 左	品番	(参考)純正品番
------	------------------	----------	----	-----------	-----	-----	----	------	----------	--------	----	----------

ワゴンR('98.10~)

WAGON-R ('98.10~)

MC21S	K6A	660	MT	2WD				9809 - 0011			—	44118-76G50 >TPE< 44118-76G51		
											B-B12	44118-76G00		
													—	44118-76G50 >TPE<
													B-B12	44118-76G40
													B-C03	44118-76G10 44118-76G20
MC21S	K6A	660	MT , AT	4WD			9809 - 0011				B-C03	44118-76G10 44118-76G20		

ワゴンR('00.12~)

WAGON-R ('00.12~)

MC12S	F6A	660	ターボ	MT , AT	2WD			0012 - 0111			B-C03	44118-76G10 44118-76G30 44118-76G20
MC12S	F6A	660	ターボ	MT , AT	4WD			0012 - 0111			B-C03	44118-76G10 44118-76G30 44118-76G20
MC22S	K6A	660		MT	2WD			0011 - 0112			—	44118-76G51 >TPE<
											B-B12	39241-84G00
											B-B12	44118-76G00 44118-84G00 44118-76G01
											B-C03	44118-76G10 44118-76G30 44118-76G20
MC22S	K6A	660	MT , AT	4WD			0011 - 0308			B-C03	44118-76G10 44118-76G30 44118-76G20	
			ターボ	AT	4WD			0011 - 0308			B-C03	44118-76G30

ワゴンR MH21S系('03.09~)

WAGON-R MH21S ('03.09~)

MH21S	K6A	660	MT	AT	2WD			0309 - 0701			B-A13	44118-58J00 >TPE< 44118-58JA0 44118-58JB0
											B-C03	44118-58J01 44118-58JA1
											B-B13	44118-58J30 >TPE<
											B-C03	44118-58J31 44118-58J32 44118-58JD2
											B-B13	44118-58J30 >TPE<
											B-C03	44118-58J31 44118-58J32 44118-58JD2
											B-B13	44118-58J50 >TPE<
											B-C03	44118-58J51 44118-58J52
											B-B13	44118-58J50 >TPE<
											B-C03	44118-58J51 44118-58J31 44118-58JD2
MH21S	K6A	660	MT	4WD				0309 - 0701			B-B13	44118-58J50 >TPE<
											B-C03	44118-58J51 44118-58J52
											B-B13	44118-58J50 >TPE<
											B-C03	44118-58J51 44118-58J31 44118-58JD2
											B-B13	44118-58J50 >TPE<
											B-C03	44118-58J51 44118-58J31 44118-58JD2
											B-B13	44118-58J50 >TPE<
											B-C03	44118-58J51 44118-58J31 44118-58JD2
											B-B13	44118-58J50 >TPE<
											B-C03	44118-58J51 44118-58J31 44118-58JD2

ワゴンR MH22S系('07.02~)

WAGON-R MH22S ('07.02~)

MH22S	K6A	660	MT	AT	2WD			0702 - 0809			B-C03	44118-58J02 44118-58JA2 44118-58J12 44118-58JB2
											B-C03	44118-58J31 44118-58JD2 44118-58J32
MH22S	K6A	660	MT	AT	4WD			0702 - 0809			B-C03	44118-58J51 44118-58JD2 44118-58J52 44118-58J31
											B-C03	44118-58J31 44118-58JD2 44118-58J32
MH23S	K6A	660		AT	2WD			0806 - 1107			B-C03	44118-70K10 44118-70KA3
											B-C03	44118-70K10 44118-70KA3

TOYOTA
トヨタ

NISSAN
日産

HONDA
ホンダ

MAZDA
マツダ

SUBARU
スバル

MITSUBISHI
三菱

SUZUKI
スズキ

DAIHATSU
ダイハツ

ISUZU
いすゞ

純正品番
対照表-1

品番
対照表-2

スズキ

SUZUKI

トヨタ
TOYOTA

車両型式	ENG		MT	AT	駆動	ABS	LSD	区分	適用年月	適用 情報	右 左	品番	(参考)純正品番
	型式	排気量											

ワゴンR ソリオ・ソリオ

WAGON-R SOLIO / SOLIO

MA34S	M13A	1300		AT	2WD				0012 - 1101			B-B11	44118-60G00 44118-75F60	44118-79C00 44118-79C01
MA34S	M13A	1300		AT	4WD				0012 - 1101			B-B11	44118-60G01 44118-75F60	44118-79C00 44118-79C01
MA64S	K10A	1000		AT	2WD				0012 - 0211			B-B11	44118-82022 44118-75F60	
MA64S	K10A	1000		AT	4WD				0012 - 0211			B-B11	44118-78F00 44118-75F60	

日産
NISSAN

ホンダ
HONDA

ワゴンR プラス

WAGON-R PLUS

MA63S	K10A	1000		AT	2WD				9905 - 0012			B-B11	44118-75F60 44118-82022	
MA63S	K10A	1000		AT	4WD				9905 - 0012			B-B11	44118-78F00 44118-75F60	

マツダ
MAZDA

ワゴンR ワイド

WAGON-R WIDE

MA61S	K10A	1000		MT , AT	2WD				9701 - 9904			B-B11	44118-75F10 44118-75F60	44118-75F40
MB61S	K10A	1000		MT , AT	4WD				9701 - 9904			B-B11	44118-75F10 44118-75F60	44118-75F30

スバル
SUBARU

三菱
MITSUBISHI

スズキ
SUZUKI

ダイハツ
DAIHATSU

いすゞ
ISUZU

対照表-1
純正品番順

対照表-2
品番順

ダイハツ

車載掲載ページ

車名	ページ	車名	ページ
アトレー7(S200系)	120	ハイゼット(S200系)	125
アプローズ	120	ハイゼットアトレー(S130系)	125
アルティス	120	ハイゼットアトレー(S230系)	125
ウェイク	120	ハイゼット(S200系/S300系'0411~)	125
エッセ	120	ハイゼットトラック(S200系'0708~)	126
オブティ(L300系)	120	ハイゼットカーゴ&アトレー(S300系'0708~)	126
オブティ(L800系)	120	ビーゴ	126
クー	122	ブーン	126
グランカーゴ	122	ブーン ルミナス	127
コペン	122	マックス	127
シャレード(G100系)	122	ミラ(L200系)	127
シャレード(G200系)	122	ミラ(L250,L260,L275,L285)	128
ストーリーア	123	ミラ(L500系)	128
ソニカ	123	ミラ(L700系)	129
タント(L350 , L360系)	123	ミラ ココア(L675 , L685系)	129
タント(L375 , L385系)	123	ミラ ジーノ(L600系)	129
タント エグゼ(L455 , L465系)	124	ミラ ジーノ(L700系)	129
テリオス	124	ムーヴ(L150 , L160系)	130
テリオス キッド・ルキア	124	ムーヴ(L175 , L185系)	130
デルタワイド	124	ムーヴ(L600系)	130
デルタワゴン・バン	124	ムーヴ(L900系)	131
ネイキッド	124	ムーブ(LA100系)	131
パイザー	124	ムーヴラテ	131
ハイゼット(S80系)	124	ムーヴコンテ・ムーヴコンテカスタム	132
ハイゼット(S110系)	124	リーザ	132

TOYOTA
トヨタ

NISSAN
日産

HONDA
ホンダ

MAZDA
マツダ

SUBARU
スバル

MITSUBISHI
三菱

SUZUKI
スズキ

DAIHATSU
ダイハツ

ISUZU
いすゞ

純正品番順
対照表-1

品番順
対照表-2

ダイハツ

DAIHATSU

車両型式	ENG 型式	排気量	仕様	MT	AT	駆動 C/#	ABS	LSD	区分	適用年月	適用 情報	右 左	品番	(参考)純正品番
------	-----------	-----	----	----	----	-----------	-----	-----	----	------	----------	--------	----	----------

トヨタ
TOYOTA

アトレ-7(S200系)										ATRAI7 (S200)				
S231G	K3-VE	1300		MT	AT	4WD				0007 - 0411			B-B11	04438-97503

日産
NISSAN

アプローズ										APPLAUSE				
A101S	HD	1600		MT	AT	2WD				8907 - 0005			B-D01	04438-87110 04438-87105 04438-87119 04438-87118
A111S	HD	1600		MT		4WD				8906 - 9404			B-B11	04438-87113 04438-87114

ホンダ
HONDA

アルティス										ALTIS				
ACV30N	2AZ-FE	2400			AT	2WD				0109 - 0601			B-S06	04428-42070 >TPE<
ACV35N	2AZ-FE	2400			AT	4WD				0109 - 0601			B-S06	04428-42070 >TPE<
ACV40N	2AZ-FE	2400				2WD				0601 - 0901			B-S06	04428-42070 >TPE< 04428-33030 04428-28140
										0901 - 1003			B-S06	04427-44040 >TPE< 04427-44041
ACV45	2AZ-FE	2400				4WD				0601 - 0901			B-S06	04427-33040 >TPE< 04428-33030
										0901 - 1003			B-S06	04427-44040 >TPE< 04427-44041
AVV50N	2ARF	2500			CVT	2WD				1204 - 1704			—	04427-33100 04427-33101
							日本生産部品			1301 - 1409		右	—	04427-06461
							海外生産部品					左	—	04428-06541 04428-06542
												右	—	04427-06462
												左	—	04428-06542

マツダ
MAZDA

スバル
SUBARU

三菱
MITSUBISHI

スズキ
SUZUKI

ウェイク										WAKE				
LA700S	KFVE	660			CVT	2WD				1410 - 2208			—	04425-82220 >TPE<
			ターボ		CVT	2WD				1410 - 2208			—	04425-82220 >TPE<
LA710S	KFVE	660			CVT	4WD				1410 - 2208			—	04425-82220 >TPE<
			ターボ		CVT	4WD				1410 - 2208			—	04425-82220 >TPE<

エッセ										ESSE				
L235S	KF	660		MT	AT	2WD				0511 - 0701			B-B16	04425-82030 >TPE<
										0701 - 0905			B-B13	04425-82110 >TPE<
										0905 - 1108			B-B15	04426-82081 >TPE< 04426-82082
L245S	KF	660			AT	4WD				0511 - 1108			B-B13	04425-82110 >TPE<

いすゞ
ISUZU

オブティ(L300系)										OPTI (L300)				
L300S	EF	660		MT	AT	2WD				9202 - 9808			B-B11	04438-87226 04438-87220
							C/#	000001 ~ 165073						
							C/#	600001 ~ 605366						
L310S	EF	660		MT	AT	4WD				9202 - 9808			B-B11	04438-87226 04438-87220

対照表-1
純正品番順

オブティ(L800系)										OPTI (L800)				
L800S	EFVE	660			CVT	2WD				9904 - 0109	NTN		B-A12	04438-97206 04438-97215
										9904 - 0009	TK		B-A12	04438-97203 04438-97218
										0009 - 0109	TK		—	04438-97225 >TPE<
							BEEEX			0002 - 0208	NTN		B-A12	04438-97215
L800S	EFSE	660			3AT	2WD				0201 - 0208	NTN		—	04438-97233 04438-97259 >TPE<
										0002 0009	TK		B-A12	04438-97218
										0009 - 0208	TK		—	04438-97225 >TPE<
							CLASSIC							

対照表-2
品番順

年号表	西暦	94	95	96	97	98	99	00	01	02	03	04	05	06	07	08	09	10	11	12	13	14	15	16	17	18	19	20	21	22	23	24
	和暦	6	7	8	9	10	11	12	13	14	15	16	17	18	19	20	21	22	23	24	25	26	27	28	29	30	31/1	2	3	4	5	6

車両型式	ENG 型式 排気量 仕様	MT AT ドア	駆動 C/#	ABS	LSD	区分	適用年月	適用 情報	右 左	品番	(参考)純正品番
------	---------------------	----------------	-----------	-----	-----	----	------	----------	--------	----	----------

オブティ(L800系)

OPTI (L800)

L800S	EFSE	660	3AT	2WD				9811 - 9907	NTN	右	B-A12	04438-97206	
								9908 - 0002	NTN			B-B11	04438-97211
								9811 - 0002	TK			B-A12	04438-97203
					CL								
L800S	EFVE EFSE	660	MT	2WD				0002 - 0109	NTN	右	B-A12	04438-97215	
								0002 - 0009	TK			B-A12	04438-97218
					CLASSIC								
L800S	EFVE EFSE	660	MT	2WD				9811 - 0002	NTN	右	B-A12	04438-97206	
								9811 - 0002	TK			B-A12	04438-97203
L800S	EFVE	660	MT	2WD				9811 - 0109	NTN	右	B-A12	04438-97206	
								9811 - 0009	TK			B-A12	04438-97218
													04438-97225
								0009 - 0109	TK			B-A12	04438-97218 >TPE<
												04438-97225 >TPE<	
						BEEEX							
L800S	EFDE	660	ターボ	MT	2WD			0002 - 0201	NTN	右 左	B-B11	非分解	
													04438-97202 04438-97229
								0201 - 0208	NTN			B-B11	非分解
					ゴム製							04438-97229	
					樹脂製							非分解	
												04438-97231 04426-B2190	
L800S	EFVE	660	4AT	2WD				0002 - 0208	NTN	右	B-A12	04438-97215	
								0201 - 0208	NTN			—	04438-97233 04438-97259
								0002 - 0009	TK			B-A12	04438-97218
								0009 - 0208	TK			—	04438-97225 >TPE<
					CLASSIC								
L800S	EFVE	660	4AT	2WD				9811 - 9907	NTN	右	B-A12	04438-97206	
								9908 - 0002	NTN			B-B11	04438-97211
								9811 - 0002	TK			B-A12	04438-97203
L800S	EFVE	660	4AT	2WD				9811 - 9907	NTN	右	B-A12	04438-97206	
								9908 - 0002	NTN			B-B11	04438-97211
								0002 - 0208	NTN			B-A12	04438-97215
								9811 - 0009	TK			B-A12	04438-97218
								0009 - 0208	TK			—	04438-97203 04438-97203 >TPE<
					BEEEX								
L800S	EFDE	660	ターボ	4AT	2WD			0002 - 0009	NTN	右 左	B-B11	非分解 04438-97211	
L800S	EFDE	660	ターボ	4AT	2WD			0009 - 0208	NTN	右 左	B-B11	非分解	
													04438-97229
								0202 - 0208	NTN	右 左	B-B14	04438-97210 04437-B2250 04438-97231 04426-B2170	
L802S	JBDE	660	ターボ	MT	2WD			9811 - 0002	NTN	右 左	B-B11	非分解	
													04438-97202
					4AT	2WD		0009 - 0201	NTN	右 左	B-B11	非分解 04438-97202 04438-97211	
L810S	EFVE	660	CVT	4WD				9904 - 9911	NTN	右 左	B-B11	04438-97202	
													04438-97203
								9911 - 0109	NTN			B-B11	04438-97217 04438-97202
								9911 - 0002	TK	左	B-A12	04438-97203	
								0002 - 0109	NTN	右 左	B-B11	04438-97217 04438-97202	
L810S	EFVE	660	3AT	4WD				0002 - 0109	NTN	右 左	B-B11	04438-97217	
													04438-97202
L810S	EFSE	660	3AT	4WD				9811 - 0208	NTN	右 左	B-B11	04438-97217	
													04438-97202
								0201 - 0208	NTN			B-B14	04438-97232 >TPE<
												04438-97230 04426-B2190	
L810S	EFSE	660	3AT	4WD				9811 - 0009	NTN	右	B-B11	04438-97202 04438-97217	
								9811 - 0002	TK			B-A12	非分解 04438-97203
L810S	EFVE	660	3AT	4WD				9811 - 0002	NTN	右 左	B-B11	04438-97202	
													04438-97203
L810S	EFVE	660	3AT	4WD				9811 - 0002	NTN	右 左	B-B11	04438-97202	
													04438-97203
L810S	EFVE	660	3AT	4WD				9811 - 0002	NTN	右 左	B-A12	非分解	
													04438-97203
L810S	EFVE	660	3AT	4WD				9811 - 0002	NTN	右 左	B-B11	04438-97202	
													04438-97203
L810S	EFVE	660	3AT	4WD				9811 - 0002	NTN	右 左	B-A12	04438-97202	
													04438-97203

TOYOTA
トヨタ

NISSAN
日産

HONDA
ホンダ

MAZDA
マツダ

SUBARU
スバル

MITSUBISHI
三菱

SUZUKI
スズキ

DAIHATSU
ダイハツ

ISUZU
いすゞ

純正品番順
対照表-1

品番順
対照表-2

ダイハツ

DAIHATSU

車両型式	ENG 型式	排気量	仕様	MT	AT	駆動	ABS	LSD	区分	適用年月	適用 情報	右 左	品番	(参考)純正品番
------	-----------	-----	----	----	----	----	-----	-----	----	------	----------	--------	----	----------

オブティ(L800系)

OPTI (L800)

L810S	EFVE	660		3AT	4WD					9811 - 9911	NTN	右	B-B11	04438-97202
											TK	左	B-A12	04438-97203
L810S	EFVE	660		MT	4WD					0002 - 0109	NTN	右	B-B11	04438-97217
											TK	左	B-A12	04438-97215 04438-97202
L810S	EFSE	660		MT	4WD					9811 - 0009	NTN		B-B11	04438-97202 04438-97217
											TK	左	B-A12	04438-97203
L810S	EFVE	660		MT	4WD					9811 - 0002	TK	左	B-A12	04438-97203
											NTN	右	B-B11	04438-97202
L810S	EFVE	660		MT	4WD					9811 - 0002	TK	左	B-A12	04438-97203
											NTN	右	B-B11	04438-97202
L810S	EFVE	660		MT	4WD					9811 - 0002	TK	左	B-A12	04438-97203
											NTN	右	B-B11	04438-97202
L810S	EFVE	660		MT	4WD					9811 - 0109	NTN	右	B-B11	04438-97217 04438-97202
											TK	左	B-A12	04438-97203
L810S	EFDE	660	ターボ	MT	4WD					9811 - 0009	NTN		B-B11	04438-97202
											TK	左	B-A12	04438-97203
L810S	EFVE	660		4AT	4WD					0009 - 0208	NTN	右	B-B11	04438-97217
											TK	左	B-A12	04438-97202
L810S	EFVE	660		4AT	4WD					0201 - 0208	NTN	右	B-B14	04438-97232 >TPE<
											TK	左	B-A12	04438-97230 04426-B2190
L810S	EFVE	660		4AT	4WD					0009 - 0208	NTN	右	B-B11	04438-97217
											TK	左	B-A12	04438-97202
L810S	EFVE	660		4AT	4WD					0201 - 0208	NTN	右	B-B14	04438-97232
											TK	左	B-A12	04438-97230 04426-B2190
L810S	EFDE	660	ターボ	4AT	4WD					9811 - 0201	NTN	右	B-B11	04438-97202 04438-97217
											TK	左	B-A12	04438-97202
L810S	EFDE	660	ターボ	4AT	4WD					0201 - 0208	NTN	右	B-B14	04438-97232 >TPE<
											TK	左	B-A12	04438-97230 04426-B2190

クー

COO

M401S	K3-VE	1300		AT	2WD					0604 - 1302			B-D03	04425-B1080 >TPE< 04425-B1081
M402S	3SZ-VE	1500		AT	2WD					0604 - 1302			B-D03	04425-B1080 >TPE< 04425-B1081
M411S	K3-VE	1300		AT	4WD					0604 - 1302			B-D03	04425-B1080 >TPE< 04425-B1081

グランカーゴ

GRANCARGO

S231V	K3-VE	1300		MT , AT	4WD					0007 - 0411			B-B11	04438-97503
-------	-------	------	--	---------	-----	--	--	--	--	-------------	--	--	--------------	-------------

コペン

COPEN

L880K	JBDE	660	ターボ	MT ,	4AT	2WD				0205 - 0510	右		B-B14	非分解 (43410-97240)
											左			04438-97231 04426-B2170
L880K	JBDE	660	ターボ	MT ,	4AT	2WD				0510 - 1208	右		B-B14	非分解 (43447-97404)
											左			04426-B2170
LA400K	KFVE	660	ターボ	MT ,	CVT	2WD				1405 -			-	04425-B2220

シャレード(G100系)

CHARADE (G100)

G100S	CB	1000		MT ,	AT	2WD				8701 - 9301			B-B11	04438-87706 04438-87F17	
														OHC	04438-87F05 04438-87F07
														DOHC	04438-87709 04438-87F18
G101S	CL	1000		MT ,	AT	2WD				8701 - 9301			B-B11	04438-87710 04438-87105	
														GT	04438-87F17 04438-87F07
G101S	CL	1000		MT ,	AT	2WD				8701 - 9301			B-B11	04438-87706 04438-87F05	
G102S	HC	1300		MT ,	AT	2WD				8801 - 9301	右		B-B11	04438-87F21 04438-87F07	
G112S	HC	1300		MT ,	AT	4WD				8801 - 9301	左		B-C02	04438-87F22 04438-87F09	
													B-B11	04438-87716 04438-87F16	
G112S	HC	1300		MT ,	AT	4WD				8801 - 9301			B-B11	04438-87717 04438-87F15	

シャレード(G200系)

CHARADE (G200)

G200S	HC	1300		MT		2WD				9301 - 0005			B-C02	04438-87F35
G200S	HC	1300		MT		2WD				9301 - 0005			B-D01	04438-87F41
														LSD
G200S	HC	1300		AT		2WD				9301 - 0005	NSK		B-B11	04438-87F29
													B-C02	04438-87F38
G200S	HC	1300		AT		2WD				9301 - 0005			B-C02	04438-87F44
														LSD

※ CV/J メーカーにより選択

トヨタ
TOYOTA

日産
NISSAN

ホンダ
HONDA

マツダ
MAZDA

スバル
SUBARU

三菱
MITSUBISHI

スズキ
SUZUKI

ダイハツ
DAIHATSU

いすゞ
ISUZU

対照表-1
純正品番順

対照表-2
品番順

年号表	西暦	94	95	96	97	98	99	00	01	02	03	04	05	06	07	08	09	10	11	12	13	14	15	16	17	18	19	20	21	22	23	24
	和暦	6	7	8	9	10	11	12	13	14	15	16	17	18	19	20	21	22	23	24	25	26	27	28	29	30	31/1	2	3	4	5	6

車両型式	ENG 型式 排気量 仕様	MT AT ドア	駆動 C/#	ABS	LSD	区分	適用年月	適用 情報	右 左	品番	(参考)純正品番
------	------------------	----------------	-----------	-----	-----	----	------	----------	--------	----	----------

シャレード(G200系)

CHARADE (G200)

G201S	HD 1600	MT , AT	2WD				9303 - 9807			B-D01	04438-87F41 04438-87F44
G203S	HE 1500	MT , AT	2WD				9303 - 0005			B-D01	04438-87F41 04438-87F44
G213S	HE 1500	MT , AT	4WD	C/# 000021 ~ 005756			9307 - 9608			B-B11	04438-87F48
										B-C02	04438-87F49
										B-C02	04438-87F49
				C/# 005757 ~			9608 - 0005			B-C02	04438-87F49
				ABS			9307 - 0005			B-C02	04438-87F49
				C/# 000021 ~							

ストーリア

STORIA

M100S	EJ 1000	MT , AT	2WD				9802 - 0202			B-B11	04438-97202 04438-97211
							0203 - 0405			B-B14	04438-97253 >TPE<
M101S	K3-VE2 1300	MT , AT	2WD				0005 - 0405			-	04438-97405 >TPE< 04438-97409
M110S	EJ 1000	MT , AT	4WD				9802 - 0202			B-B11	04438-97202
							0203 - 0405			B-B14	04438-97250 >TPE<
M111S	K3-VE2 1300	MT , AT	4WD				0005 - 0405			-	04438-97405 >TPE< 04438-97413
M112S	JC 713 ターボ	MT	4WD				9802 - 0004	NTN		B-B11	04438-97202
							0005 - 0405	NTN		-	04438-97405 >TPE< 04438-97413 04438-97418

ソニカ

SONICA

L405S	KF 660		CVT 2WD				0605 - 0702			B-B13	04425-B2110 >TPE<
							0702 - 0904			B-D03	04425-B2100 >TPE<
L415S	KF 660		CVT 4WD				0605 - 0609			B-B13	04425-B2110 >TPE<
							0609 - 0904			B-D03	04425-B2100 >TPE<

タント(L350, L360系)

TANTO (L350,L360)

L350S	EF 660		AT 2WD				0311 - 0601		右	B-A13	非分解	>TPE<
									左	B-B13	04426-B2010	>TPE<
									右	B-B13	非分解	>TPE<
									左	B-B13	04425-B2110	>TPE<
							0601 - 0712		右	B-B13	非分解	>TPE<
									左	B-B13	04425-B2110	>TPE<
			ターボ				0311 - 0712		右	B-B13	非分解	>TPE<
									左	B-B13	04425-B2110	>TPE<
L360S	EF 660		AT 4WD				0311 - 0712			B-B13	04425-B2110 >TPE<	

※特殊代替 ドライブシャフトを交換した車輛は特殊代替部品となります。
現車のブーツ小径先端より約10mmの位置で軸径(φ22.0)を確認の上、ご使用ください。

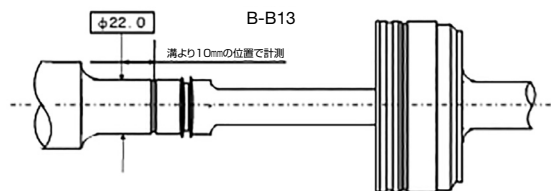
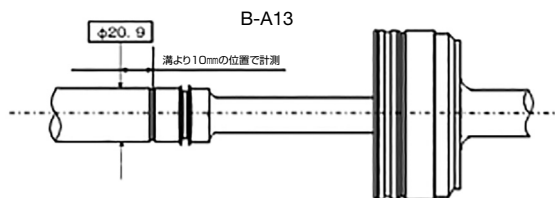

タント(L375, L385系)

TANTO (L375,L385)

L375S	KF 660		AT 2WD				0712 - 1206			B-B13	04425-B2110 >TPE<
			ターボ	AT 2WD				0712 - 1306			B-D03
L385S	KF 660		AT 4WD				0712 - 1206			B-B13	04425-B2110 >TPE<
			ターボ	AT 4WD				0712 - 1306			B-D03

TOYOTA トヨタ
NISSAN 日産
HONDA ホンダ
MAZDA マツダ
SUBARU スバル
MITSUBISHI 三菱
SUZUKI スズキ
DAIHATSU ダイハツ
ISUZU いすゞ
純正品番順
対照表-1
対照表-2
品番順

ダイハツ

DAIHATSU

車両型式	ENG 型式	排気量	仕様	MT	AT	駆動 C/#	ABS	LSD	区分	適用年月	適用 情報	右 左	品番	(参考)純正品番
------	-----------	-----	----	----	----	-----------	-----	-----	----	------	----------	--------	----	----------

トヨタ
TOYOTA

タント エグゼ(L455, L465系)

TANTO EXE (L455,L465)

L455S	KF	660			AT	2WD				0912 - 1205	MJ		B-B13	04425-B2111 >TPE< 08030-K9000
			ターボ		AT	2WD				0912 - 1401	MJ		B-D03	04425-B2100 >TPE< 08030-K9011
L465S	KF	660			AT	4WD				0912 - 1205	MJ		B-B13	04425-B2111 >TPE< 08030-K9000
			ターボ		AT	4WD				1001 - 1401	MJ		B-D03	04425-B2100 >TPE< 08030-K9011

日産
NISSAN

ホンダ
HONDA

テリオス

TERIOS

J100G	HC	1300		MT	AT	4WD				9703 - 0004			B-B11	04438-87401
J102G	HC	1300		MT	AT	4WD				0005 - 0512			B-B11	04438-87401
			ターボ		AT	4WD	1707	カカス		0008 - 0512			B-C02	04438-87404 04438-87407

マツダ
MAZDA

テリオス キッド・ルキア

TERIOS KID / LUCIA

J111G	EF	660		MT	AT	4WD				9810 - 1206			B-B11	04438-87401 04425-B4040
-------	----	-----	--	----	----	-----	--	--	--	-------------	--	--	--------------	----------------------------

スバル
SUBARU

デルタワイド

DELTA WIDE

CB31G	3C	2200		MT	AT	4WD				9410 - 9610			B-S01	04438-28021
-------	----	------	--	----	----	-----	--	--	--	-------------	--	--	--------------	-------------

三菱
MITSUBISHI

デルタワゴン・バン

DELTA WAGON / VAN

CR50N	3C-T	2200		MT	AT	4WD	WAGON			9610 - 0110			B-S03	04437-20020 04437-20021
CR51J	2C	2000		MT	AT	4WD	VAN			9610 - 9812			B-S03	04437-20020
CR52J	3C-E	2200		MT	AT	4WD	VAN			9901 - 0208			B-S03	04437-20020 04437-20021
SR50N	3S-FE	2000			AT	4WD	WAGON			9801 - 0110			B-S03	04437-20020 04437-20021

スズキ
SUZUKI

ネイキッド

NAKED

L750S	EF	660		MT	AT	2WD				9911 - 0404		右	—	非分解 04438-97221	>TPE<
			ターボ		MT	AT	2WD			9911 - 0112		左	B-B11	04438-97211 04438-97229 04438-97202	
										0201 - 0404			B-B14	04438-97230 >TPE< 04438-97231	04426-B2170
L760S	EF	660		MT	AT	4WD				9911 - 0112			B-B11	04438-97217 04438-97202	
										0201 - 0404			B-B14	04438-97230 >TPE< 04426-B2190	

いすゞ
ISUZU

パイザー

PYZAR

G301G	HD	1600		MT	AT	2WD				9709 - 0207			B-D01	04438-87F41 04438-87F44
G303G	HE	1500		MT	AT	2WD				9608 - 0207			B-D01	04438-87F41 04438-87F44
G311G	HD	1600		MT	AT	4WD				9709 - 0207			B-C02	04438-87F49
G313G	HE	1500		MT	AT	4WD				9608 - 9709			B-C02	04438-87F49

対照表-1
純正品番順

ハイゼット(S80系)

HIJET (S80)

S83C	EF	660		MT		4WD				9004 - 9401			B-A12	04438-87517 04438-87516
S83P	EF	660		MT		4WD				9004 - 9401			B-A12	04438-87517 04438-87516
S83V														
S83W	EF	660		MT		4WD				9108 - 9401			B-A12	04438-87517 04438-87516

対照表-2
品番順

ハイゼット(S110系)

HIJET (S110)

S110C	EF	660		MT		4WD				9401 - 9512			B-B11	04438-87521
										C/# ~ 000355				
										9512 - 9812			B-A12	04438-87525
										C/# 000356 ~				

年号表	西暦	94	95	96	97	98	99	00	01	02	03	04	05	06	07	08	09	10	11	12	13	14	15	16	17	18	19	20	21	22	23	24
	和暦	6	7	8	9	10	11	12	13	14	15	16	17	18	19	20	21	22	23	24	25	26	27	28	29	30	31/1	2	3	4	5	6

車両型式	ENG 型式 排気量 仕様	MT AT ドア	駆動 C/#	ABS	LSD	区分	適用年月	適用 情報 右 左	品番	(参考)純正品番
------	------------------	----------------	-----------	-----	-----	----	------	--------------------	----	----------

ハイゼット(S110系)

HIJET (S110)

S110CT	EF	660	MT	4WD	500001 ~ 500043		9401 - 9512		B-B11	04438-87521
				C/#					9512 - 9812	B-A12
S110P	EF	660	MT , AT	4WD	~ 077352		9401 - 9512		B-B11	04438-87521
				C/#					9512 - 9812	B-A12
S110V	EF	660	MT , AT	4WD	~ 017652		9401 - 9512		B-B11	04438-87521
				C/#					9512 - 9812	B-A12
S110W	EF	660	MT	4WD	~ 000815		9401 - 9512		B-B11	04438-87521
				C/#					9512 - 9812	B-A12
					C/#	000816 ~				

ハイゼット(S200系)

HIJET (S200)

S210C	EF	660	MT	4WD			9812 - 0411		B-A12	04438-97502
S210P	EF	660	MT , AT	4WD			9812 - 0411		B-A12	04438-97502
				4WD			9905 - 0012		B-B11	04438-97503
				4WD	ABS		9812 - 0411		B-B11	04438-97503
S210V	EF	660	MT , AT	4WD			9812 - 0412		B-A12	04438-97502
				4WD	ABS		9812 - 0412		B-B11	04438-97503
S230G	EF	660	MT , AT	4WD			9905 - 0412		B-B11	04438-97503
			ターボ	MT , AT	4WD			9905 - 0412		B-B11
S230V	EF	660	MT , AT	4WD			9812 - 9904		B-A12	04438-97502
				4WD	ABS		9812 - 9904		B-B11	04438-97503
				4WD			9905 - 0102		B-B11	04438-97503
			ターボ	MT , AT	4WD		9812 - 0001		B-B11	04438-97503

ハイゼットアトレー(S130系)

HIJET ATRAI (S130)

S130V	EF	660	MT , AT	4WD	~ 018053		9401 - 9512		B-B11	04438-87521
				C/#					9512 - 9812	B-A12
					C/#	018054 ~				

ハイゼットアトレー(S230系)

HIJET ATRAI (S230)

S230G	EF	660	MT , AT	4WD			9905 - 0411		B-B11	04438-97503 04438-97514
S230V	EF	660	MT , AT	4WD			9812 - 9904		B-A12	04438-97502 04438-97506
				4WD	ABS		9812 - 9904		B-B11	04438-97503 04438-97514
				4WD			9905 - 0411		B-B11	04438-97503 04438-97514
S230V	EF	660	ターボ	MT , AT	4WD		9812 - 0411		B-B11	04438-97503 04438-97514

ハイゼット(S200系/S300系'04.11~) ※ブーツ純正品の設定が無い場合、対象(シャフト部品番号)を記載しています。 HIJET (S200 / S300 '04.11~)

S210P	EF	660	MT , AT	4WD			0411 - 0511		B-B17	非分解 (43410-B5030)
							0512 - 0711		B-B17	(43410-B5031) (43420-B5010)
							0411 - 0511	エアバック付	B-B17	非分解 (43410-B5020)
							0512 - 0711		B-B17	(43420-B5020)

TOYOTA トヨタ
NISSAN 日産
HONDA ホンダ
MAZDA マツダ
SUBARU スバル
MITSUBISHI 三菱
SUZUKI スズキ
DAIHATSU ダイハツ
ISUZU いすゞ
純正品番順
対照表-1
対照表-2
品番順

ダイハツ

DAIHATSU

車両型式	ENG 型式 排気量 仕様	MT ドア	AT	駆動 C/#	ABS	LSD	区分	適用年月	適用 情報	右 左	品 番	(参考)純正品番
------	------------------	----------	----	-----------	-----	-----	----	------	----------	--------	-----	----------

ハイゼット(S200系/S300系'04.11~) ※ブーツ純正部品の設定が無い場合、対象(シャフト部品番号)を記載しています。 HIJET (S200 / S300 '04.11~)

S210C	EF 660	MT	4WD					0411 - 0511			B-B17	非分解 (43410-B5030) (43410-B5031) (43420-B5010)
								0512 - 0711			B-B17	43447-B5010
								0411 - 0511			B-B17	非分解 (43410-B5020) (43420-B5020)
									0512 - 0711			B-B17
S330V	EF 660	MT , AT	4WD					0411 - 0511			B-B17	非分解 (43410-B5030) (43410-B5031) (43420-B5030)
								0512 - 0711			B-B17	43447-B5010
								0411 - 0511			B-B17	非分解 (43410-B5040) (43410-B5041) (43420-B5040)
									0512 - 0711			B-B17
S330W	EF 660	MT , AT	4WD					0411 - 0511			B-B17	非分解 (43410-B5030) (43410-B5031) (43420-B5040)
								0512 - 0711			B-B17	43447-B5010
								0411 - 0511			B-B17	非分解 (43410-B5040) (43410-B5041) (43420-B5040)
									0512 - 0711			B-B17
S330G	EF 660		AT	4WD				0504 - 0511			B-B17	非分解 (43410-B5050) (43420-B5040)
								0512 - 0711			B-B17	43447-B5010

ハイゼットトラック(S200系'07.08~)

HIJET TRUCK (S200 '07.08~)

S211P	EF 660	MT , AT	4WD					0712 - 1107	MJ		B-B17	43447-B5010 08030-K9015
								1108 - 1407	NTN	右 左	B-B17	04425-B5050 04425-B5040
S211C	EF 660	MT	4WD					0712 - 1107	MJ		B-B17	43447-B5010 08030-K9015
								1108 - 1407	NTN	右 左	B-B17	04425-B5050 04425-B5040

ハイゼットカーゴ&アトレー(S300系'07.08~)

HIJET CARGO & ATRAI (S300 '07.08~)

S331V	EF 660	MT , AT	4WD					0708 - 1107	MJ		B-B17	43447-B5010 08030-K9015
								1108 - 2112	NTN	右 左	B-B17	04425-B5050 04425-B5040
S331W	EF 660	MT , AT	4WD					0712 - 1107	MJ		B-B17	43447-B5010 08030-K9015
								1108 - 2112	NTN	右 左	B-B17	04425-B5050 04425-B5040
S331G	EF 660		AT	4WD				0708 - 1107	MJ		B-B17	43447-B5010 08030-K9015
								1108 - 2112	NTN		B-B17	04425-B5040
S510P	KF 660	MT , AT	4WD					1407 -	MJ		B-B17	43447-B5010 08030-K9015
								1407 -	NTN	右 左	B-B17	04425-B5050 04425-B5040
S710V,S710W	KF 660	MT , CVT	4WD					2112 -	MJ		B-B17	43447-B5010 08030-K9015
								2112 -	NTN		B-B17	04425-B5040

ビーゴ

BEGO

J210G	3SZV 1500	MT , 4AT	4WD					0601 - 0807			-	04425-B4050 >TPE< 04425-B4051
								0807 - 1605			-	04425-B4051 >TPE<

ブーン

BOON

M300S	1KRF 1000	AT	2WD					0405 - 1002			B-B13	04425-B2110 >TPE< 04425-B2010 04425-B2111
								0405 - 1002			B-D03	04425-B1080 04425-B2010 04425-B1081 04425-B1082
M310S	1KRF 1000	AT	4WD					0405 - 1002			B-B13	04425-B2110 >TPE< 04425-B2010 04425-B2111
								0405 - 1002			B-B13	04425-B2110 >TPE< 04425-B2010 04425-B2111

トヨタ

TOYOTA

日産

NISSAN

ホンダ

HONDA

マツダ

MAZDA

スバル

SUBARU

三菱

MITSUBISHI

スズキ

SUZUKI

ダイハツ

DAIHATSU

いすゞ

ISUZU

対照表-1

純正品番順

対照表-2

品番順

年号表	西暦	94	95	96	97	98	99	00	01	02	03	04	05	06	07	08	09	10	11	12	13	14	15	16	17	18	19	20	21	22	23	24
	和暦	6	7	8	9	10	11	12	13	14	15	16	17	18	19	20	21	22	23	24	25	26	27	28	29	30	31/1	2	3	4	5	6

車両型式	ENG 型式 排気量 仕様	MT ドア	AT	駆動 C/#	ABS	LSD	区 分	適用年月	適用 情報	右 左	品 番	(参考)純正品番
------	---------------------	----------	----	-----------	-----	-----	--------	------	----------	--------	-----	----------

ブーン

BOON

M312S	KJVE 940 ターボ	MT		4WD				0603 - 1002			B-D03	04425-B1080 >TPE< 04425-B1081 04425-B1082
M600S	1KRF 1000		CVT	2WD				1002 - 1102			B-B13	04425-B1100 >TPE<
								1102 - 1604			B-D03	04425-B1120 >TPE<
M601S	1NRF 1300		CVT	2WD				1002 - 1206			B-D03	04425-B1110 >TPE< 04425-B1111
M610S	1KRF 1000		CVT	4WD				1002 - 1102	MJ		B-B13	04425-B1100 >TPE< 08030-K9000
								1102 - 1604			B-D03	04425-B1120 >TPE<

ブーン ルミナス

BOON LUMINAS

M502G	3SZ-VE 1500		AT	2WD				0812 - 1203			B-D03	04425-B1081 >TPE< 04425-B1082
M512G	3SZ-VE 1500		AT	4WD				0812 - 1203			B-D03	04425-B1081 >TPE< 04425-B1082

マックス

MAX

L950S	EFDE 660	ターボ	MT	AT	2WD			0111 - 0511	DSN		B-B11	04438-97211 >TPE< 04438-97223 04438-97256
				CVT	2WD				NTN		B-B14	04438-97231 >TPE<
L950S	EFDE 660	ターボ		AT	2WD			0111 - 0201	右		—	非分解
									左	B-B11	04438-97229	
L950S	EFDE 660	ターボ		AT	2WD			0201 - 0512	右		B-B14	04438-97231 04438-B2170
									左		B-B14	04438-97231 04438-B2170
L950S	EFVE 660		MT	AT	CVT			0111 - 0211	右		—	非分解
									左	DSN		04438-97221
										NTN		04438-97233 04438-97259
L952S	JBDE 660	ターボ		AT	2WD			0111 - 0201	右		B-B11	非分解
									左	NTN		04438-97229
L960S	EFDE 660	ターボ		AT	4WD			0201 - 0512	右		B-B14	04438-97231 >TPE< 04438-B2170
									左	NTN		04438-97231 >TPE< 04438-B2170
L960S	EFDE 660	ターボ		AT	4WD			0111 - 0201	右		B-B11	04438-97217 04438-97202
									左	NTN		04438-97232 04438-97230 04426-B2190
L960S	EFVE 660		MT	AT	CVT			0111 - 0112	右		B-B11	04438-97217 04438-97202
									左	NTN		04438-97232 >TPE< 04438-97230
L960S	EFVE 660	ターボ	MT	AT	4WD			0111 - 0112	右		B-B14	04438-97230 >TPE< 04438-97230
									左	NTN		04438-97230 >TPE< 04438-97230
L960S	EFVE 660	ターボ	MT	AT	CVT			0111 - 0201	右		B-B11	04438-97217 04438-97202
									左	NTN		04438-97232 04438-97230 04426-B2190
L962S	JBDE 660	ターボ		AT	4WD			0111 - 0112	右		B-B11	04438-97217 04438-97202
									左	NTN		04438-97232 >TPE< 04438-97230
L962S	JBDE 660	ターボ		AT	4WD			0111 - 0201	右		B-B11	04438-97217 04438-97202
									左	NTN		04438-97232 >TPE< 04438-97230
L962S	JBDE 660	ターボ		AT	4WD			0201 - 0511	右		B-B14	04438-97232 >TPE< 04438-97230
									左	NTN		04438-97232 >TPE< 04438-97230
L962S	JBDE 660	ターボ		AT	4WD			0111 - 0201	右		B-B11	04438-97217 04438-97202
									左	NTN		04438-97232 >TPE< 04438-97230
L962S	JBDE 660	ターボ		AT	4WD			0201 - 0309	右		B-B14	04438-97232 >TPE< 04438-97230
									左	NTN		04438-97232 >TPE< 04438-97230

ミラ(L200系)

MIRA (L200)

L200S	EF 660	ターボ	MT	AT	2WD			9003 - 9501			B-B11	04438-87217 04438-87226 04438-87220
				AT	2WD						B-B11	04438-87223 04438-87220
L200V	EF 660	ターボ	MT	AT	2WD			9003 - 9501			B-B11	04438-87217 04438-87220 04438-87226
				AT	2WD						B-B11	04438-87223 04438-87220
L210S	EF 660		MT	AT	4WD			9003 - 9501			B-B11	04438-87217 04438-87226 04438-87220

TOYOTA
トヨタ

NISSAN
日産

HONDA
ホンダ

MAZDA
マツダ

SUBARU
スバル

MITSUBISHI
三菱

SUZUKI
スズキ

DAIHATSU
ダイハツ

ISUZU
いすゞ

純正品番順
対照表-1

品番順
対照表-2

ダイハツ

DAIHATSU

車両型式	ENG 型式	排気量	仕様	MT	AT	駆動 C/#	ABS	LSD	区分	適用年月	適用 情報	右 左	品番	(参考)純正品番
------	-----------	-----	----	----	----	-----------	-----	-----	----	------	----------	--------	----	----------

ミラ(L200系)

MIRA (L200)

L210V	EF	660		MT	AT	4WD				9003 - 9501			B-B11	04438-87217 04438-87220	04438-87226
L220S	EF	660		MT	AT	2WD				9003 - 9501			B-B11	04438-87217 04438-87220	04438-87226
			ターボ	MT	AT	2WD				9003 - 9501			B-B11	04438-87223 04438-87220	

ミラ(L250,L260,L275,L285)

MIRA (L250,L260,L275,L285)

L250S	EF	660		MT	AT	2WD				0212 - 0412			B-B16	04438-97244 04425-B2030	>TPE<
										0412 - 0503		右	B-A13	非分解	>TPE<
										0412 - 0503		左	B-B16	04426-B2010	>TPE<
						MIRA				0503 - 0701			B-B16	04438-97244	>TPE<
			ターボ	MT	AT	2WD				0212 - 0610			B-B13	04425-B2110	>TPE<
L250V	EF	660		MT	AT	2WD				0212 - 0701			B-B16	04438-97244 04425-B2030	>TPE<
										0701 - 0711			B-B13	04425-B2110	>TPE<
L260S	EF	660		MT	AT	4WD				0212 - 0306			B-B15	04426-B2080	>TPE<
										0306 - 0612			B-B13	04425-B2110	>TPE<
			ターボ	MT	AT	4WD				0212 - 0612			B-B13	04425-B2110	>TPE<
L260V	EF	660		MT	AT	4WD				0212 - 0306			B-B15	04426-B2080	>TPE<
										0306 - 0612			B-B13	04425-B2110	>TPE<
L275S	KF	660		MT	AT	2WD				0612 - 1206			B-B13	04425-B2110	>TPE<
					CVT										
			ターボ		CVT	2WD				0612 - 1107			B-D03	04425-B2100	>TPE<
L275V	KF	660		MT	AT	2WD				0712 - 0904			B-D03	04425-B2100	>TPE<
										0904 - 1107			B-B15	04426-B2081 04426-B2082	>TPE<
					CVT	2WD				1107 - 1206	MJ		B-B13	04425-B2111	>TPE<
	KF	660			AT	2WD				0802 - 0904			B-D03	08030-K9000	>TPE<
	(CNG)									0904 - 1107		右	B-B15	04426-B2081 04426-B2082	>TPE<
												左			
L285S	KF	660		MT	AT	4WD				0612 - 0701	MJ		B-D03	04425-B2100 08030-K9011	>TPE<
					CVT					0701 - 1206	MJ		B-B13	04425-B2111	>TPE<
			ターボ		CVT	4WD				0612 - 1107			B-D03	08030-K9000	>TPE<
L285V	KF	660		MT	AT	4WD				0710 - 1206			B-D03	04425-B2100	>TPE<
					CVT										
										法人積雪地仕様					
										0712 - 1302			B-B13	04425-B2110	>TPE<

ミラ(L500系)

MIRA (L500)

L500S	EF	660		MT	AT	2WD				9408 - 9808			B-B11	04438-87220 04438-87226	
			ターボ	MT		2WD				9408 - 9808			B-B11	04438-87220	
L500V	EF	660		MT	AT	2WD				9408 - 9808			B-B11	04438-87220 04438-87226	
			ターボ	MT		2WD				9408 - 9808			B-B11	04438-87220	
L502S	JB	660		MT	AT	2WD				9408 - 9808			B-B11	04438-87220	
L510S	EF	660		MT	AT	4WD				9408 - 9808			B-B11	04438-87220 04438-87226	
			ターボ	MT		4WD				9408 - 9808			B-B11	04438-87220	
L510V	EF	660		MT		4WD				9408 - 9808			B-B11	04438-87220 04438-87226	
L512S	JB	660		MT	AT	4WD				9408 - 9808			B-B11	04438-87220	

トヨタ
TOYOTA

日産
NISSAN

ホンダ
HONDA

マツダ
MAZDA

スバル
SUBARU

三菱
MITSUBISHI

スズキ
SUZUKI

ダイハツ
DAIHATSU

いすゞ
ISUZU

対照表-1
純正品番順

対照表-2
品番順

年号表	西暦	94	95	96	97	98	99	00	01	02	03	04	05	06	07	08	09	10	11	12	13	14	15	16	17	18	19	20	21	22	23	24
	和暦	6	7	8	9	10	11	12	13	14	15	16	17	18	19	20	21	22	23	24	25	26	27	28	29	30	31/1	2	3	4	5	6

車両型式	ENG 型式 排气量 仕様	MT ドア	AT	駆動 C/#	ABS	LSD	区分	適用年月	適用 情報	右 左	品番	(参考)純正品番
------	------------------	----------	----	-----------	-----	-----	----	------	----------	--------	----	----------

ミラ(L700系)

MIRA (L700)

L700S	EF	660	MT	AT	2WD	TRを除く		9810 - 0009			B-A12	04438-97206 04438-97203 04438-97215 04438-97218
								TRを除く	0010 - 0201	NTN	B-A12	04438-97215
									0201 - 0212	NTN	—	04438-97233 >TPE<
								* CV/Jメーカーにより選択	0010 - 0212	TK	—	04438-97225 >TPE<
								ターボ	9810 - 0009		B-B11	04438-97202 04438-97211
L700V	EF	660	MT	AT	2WD	CNGを除く		9810 - 0009			B-A12	04438-97206 04438-97203 04438-97215 04438-97218
								CNGを除く	0110 - 0201	NTN	B-A12	04438-97215
									0201 - 0212	NTN	—	04438-97233 >TPE<
								* CV/Jメーカーにより選択	0010 - 0212	TK	—	04438-97225 >TPE<
								ターボ	9810 - 0112		B-B11	04438-97202
L710S	EF	660	MT	AT	4WD	CVT		9810 - 9910	NTN 右		B-B11	04438-97202
									TK 左		B-A12	04438-97203
											B-B11	04438-97202 04438-97217
											B-B14	04438-97232 >TPE< 04438-97230
								ターボ	9810 - 0112		B-B11	04438-97202
L710V	EF	660	MT	AT	4WD	CNG		9810 - 9910	NTN 右		B-B11	04438-97202
									TK 左		B-A12	04438-97203
											B-B11	04438-97202 04438-97217
											B-B14	04438-97232 >TPE< 04438-97230
								ターボ	9810 - 0112		B-B11	04438-97202

ミラ ココア(L675,L685系)

MIRA COCOA (L675,L685)

L675S	KF-VE	660		AT	2WD			0907 - 1206	MJ		B-B13	04425-B2111 08030-K9000
L685S	KF-VE	660		AT	4WD			0907 - 1206	MJ		B-B13	04425-B2111 08030-K9000

ミラ ジーノ(L600系)

MIRA GINO (L600)

L650S	EF	660		AT	2WD			0411 - 0502		右	B-A13	非分解 >TPE< 04426-B2010 04438-97272	
									0503 - 0512		右	B-B16	非分解 >TPE< 04438-97244
									0512 - 0701		右	B-B16	非分解 >TPE< 04438-97244
								OD=68.1	0701 - 0704		右	B-B15	非分解 >TPE< 04426-B2080
								OD=70.1	0704 - 0812			B-B13	04425-B2110 >TPE< 04425-B2111
L660S	EF	660		AT	4WD		0411 - 0812			B-B13	04425-B2110 >TPE< 04438-97275		

ミラ ジーノ(L700系)

MIRA GINO (L700)

L700S	EF	660	MT	AT	2WD	CVT		9810 - 0009			B-A12	04438-97203 04438-97215 04438-97206 04438-97218
									0010 - 0201	NTN	B-A12	04438-97215
									0010 - 0208	TK	—	04438-97225 >TPE<
								* CV/Jメーカーにより選択	0208 - 0410	NTN	—	04438-97233 >TPE<
								ターボ	9903 - 0112		B-B11	04438-97202 04438-97229
	0201 - 0410		B-B14	04438-97230 >TPE< 04438-97231								

TOYOTA トヨタ
NISSAN 日産
HONDA ホンダ
MAZDA マツダ
SUBARU スバル
MITSUBISHI 三菱
SUZUKI スズキ

DAIHATSU ダイハツ

ISUZU いすゞ

純正品番順
対照表-1

品番順
対照表-2

ダイハツ

DAIHATSU

車両型式	ENG 型式	排気量	仕様	MT	AT	駆動	ABS	LSD	区分	適用年月	適用 情報	右 左	品番	(参考)純正品番
------	-----------	-----	----	----	----	----	-----	-----	----	------	----------	--------	----	----------

トヨタ
TOYOTA

ミラジーノ(L700系)

MIRA GINO (L700)

L710S	EF	660	MT , AT	CVT	4WD	9903 - 9910	NTN	右	B-B11	04438-97202	
							TK	左	B-A12	04438-97203	
						9911 - 0112			B-B11	04438-97202 04438-97217	
						0201 - 0410			B-B14	04438-97232 >TPE< 04438-97230	
ターボ	MT , AT	4WD	9810 - 0112			B-B11	04438-97202 04438-97217				
			0201 - 0410			B-B14	04438-97232 >TPE< 04438-97230				
L701S	EJVE	660			AT	2WD	0208 - 0410			B-B14	04438-97231 >TPE< 04426-B2170
L711S	EJVE	660			AT	4WD	0208 - 0410	NTN	右 左	B-B14	04438-97232 04438-97230 04426-B2190

日産
NISSAN

ホンダ
HONDA

マツダ
MAZDA

ムーヴ(L150, L160系)

MOVE (L150,L160)

L150S	EF	660	MT , AT	2WD	0210 - 0601		右 左	B-A13	非分解 04426-B2010	>TPE<	
					※軸径により選択			右 左	B-B13	非分解 04425-B2110	>TPE< ※特殊代替
					0601 - 0610		右 左	B-B13	非分解 04425-B2110	>TPE<	
L150S	EF	660	ターボ		AT	2WD	0210 - 0610		右 左	B-B13	非分解 04425-B2110 >TPE<
L152S	EF	660	ターボ		AT	2WD	0210 - 0610		右 左	B-B13	非分解 04425-B2110 >TPE<
L160S	EF	660	MT	AT	4WD	0210 - 0306	TK		B-B15	04426-B2080 >TPE<	
						※軸径により選択			NTN	B-B13	04425-B2110 >TPE< ※特殊代替
						0306 - 0610			B-B13	04425-B2110 >TPE<	
L160S	EF	660	ターボ		AT	4WD	0210 - 0610			B-B13	04425-B2110 >TPE<

※特殊代替

ドライブシャフトを交換した車輛は特殊代替部品となります。
現車のブーツ小径先端より約10mmの位置で軸径(φ22.0)を確認の上、ご使用ください。

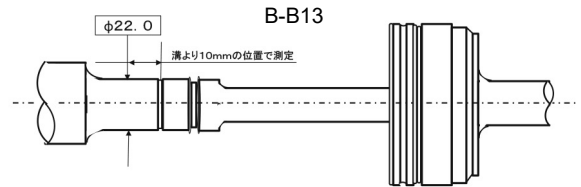
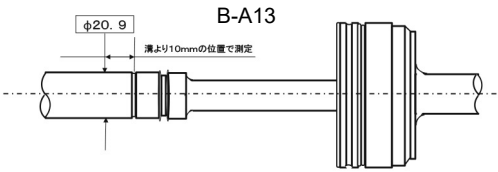

スバル
SUBARU

三菱
MITSUBISHI

スズキ
SUZUKI

ダイハツ
DAIHATSU

ムーヴ(L175, L185系)

MOVE (L175,L185)

L175S	KF	660	MT	AT	2WD	0610 - 1012			B-B13	04425-B2110 >TPE<
						ターボ	MT	AT	2WD	0610 - 1012
L185S	KF	660	MT	AT	4WD	0610 - 0702			B-D03	04425-B2100 >TPE<
						0702 - 1012			B-B13	04425-B2110 >TPE<
						ターボ	MT	AT	4WD	0610 - 1012

いすゞ
ISUZU

対照表-1
純正品番順

ムーヴ(L600系)

MOVE (L600)

L600S	EF	660	MT , AT	2WD	9508 - 9809			B-B11	04438-87226 04438-87220	
					ターボ	MT	2WD	9604 - 9809		B-B11
L602S	JB	660	ターボ		MT , AT	2WD	9508 - 9809		B-B11	04438-87220
L610S	EF	660			MT , AT	4WD	9508 - 9809		B-B11	04438-87226 04438-87220

対照表-2
品番順

年号表	西暦	94	95	96	97	98	99	00	01	02	03	04	05	06	07	08	09	10	11	12	13	14	15	16	17	18	19	20	21	22	23	24
	和暦	6	7	8	9	10	11	12	13	14	15	16	17	18	19	20	21	22	23	24	25	26	27	28	29	30	31/1	2	3	4	5	6

車両型式	ENG 型式 排気量 仕様	MT ドア	AT	駆動 C/#	ABS	LSD	区分	適用年月	適用 情報	右 左	品番	(参考)純正品番
------	------------------------	----------	----	-----------	-----	-----	----	------	----------	--------	----	----------

ムーブ(L900系)

MOVE (L900)

L900S	EF	660	MT	AT	2WD	CVT				右	B-A12	非分解				
												04438-97218	04438-97206			
												0009 - 0209	TK	—	非分解	
												0009 - 0209	NTN	B-A12	04438-97215	>TPE<
ターボ							MT	AT	2WD	9911 - 0209	右	B-B11	非分解			
										左		04438-97211	04438-97229			
L902S	JB	660	ターボ	MT	AT	2WD	CTM含			右	B-B11	非分解				
												04438-97202				
												9911 - 0201	NTN	B-B11	非分解	
												0201 - 0209	NTN	B-B14	04438-97211	04438-97229
										左	B-B14	非分解				
										右		04438-97231	04426-82170			
L910S	EF	660	MT	AT	4WD	CVT				右	B-B11	04438-97202	04438-97217			
												04438-97203				
												9911 - 0210	TK	B-A12	04438-97202	
												0009 - 0201		B-B11	04438-97202	
ターボ							MT	AT	4WD	0201 - 0209		B-B14	04438-97232	>TPE<		
L912S	JB	660	ターボ		AT	4WD				右	B-B11	04438-97217				
												04438-97202				
												0201 - 0209	NTN	B-B14	04438-97232	
												0201 - 0209	NTN	B-B14	04438-97230	04426-82190

ムーブ(LA100系)

MOVE (LA100)

LA100S	KF	660			CVT	2WD				右	B-B13	04425-82110				
												04425-82111				
												1206 - 1411		B-B13	04425-82210	
												1012 - 1111		B-B13	04425-82110	
ターボ							CVT	2WD	CUSTOM	1012 - 1306	B-D03	04425-82100				
										右		04425-82220				
										左		04425-82220				
LA110S	KF	660			CVT	4WD				右	B-B13	04425-82110				
												04425-82111				
												1206 - 1411		B-B13	04425-82210	
												1012 - 1111		B-B13	04425-82110	
ターボ							CVT	4WD	CUSTOM	1012 - 1306	B-D03	04425-82100				
										右		04425-82220				
										左		04425-82220				

ムーヴラテ

MOVE LATTE

L550S	EF	660			AT	2WD				右	B-A13	04438-82021	>TPE<											
												04438-97272												
												※軸径により選択									左	B-B13	非分解	>TPE<
												0601 - 0812		B-B13	04425-82110	※特殊代替								
ターボ							AT	2WD		右	B-B13	非分解	>TPE<											
										左	B-B13	04425-82110												
										右	B-B13	非分解	>TPE<											
										左	B-B13	04438-97275	>TPE<											
											B-D03	04425-82100	>TPE<											

TOYOTA トヨタ
NISSAN 日産
HONDA ホンダ
MAZDA マツダ
SUBARU スバル
MITSUBISHI 三菱
SUZUKI スズキ
DAIHATSU ダイハツ
ISUZU いすゞ
純正品番順
対照表-1
対照表-2

ダイハツ

DAIHATSU

車両型式	ENG 型式	排気量	仕様	MT	AT	駆動 C/#	ABS	LSD	区分	適用年月	適用 情報	右 左	品番	(参考)純正品番
------	-----------	-----	----	----	----	-----------	-----	-----	----	------	----------	--------	----	----------

トヨタ
TOYOTA

ムーヴラテ

MOVE LATTE

L560S	EF	660		AT	4WD					0408 - 0812			B-B13	04438-97275 >TPE< 04425-B2110
			ターボ	AT	4WD					0707 - 0812			B-D03	04425-B2100 >TPE<

*特殊代替

ドライブシャフトを交換した車両は特殊代替部品となります。

現車のブーツ小径先端より約10mmの位置で軸径(φ22.0)を確認の上、ご使用ください。

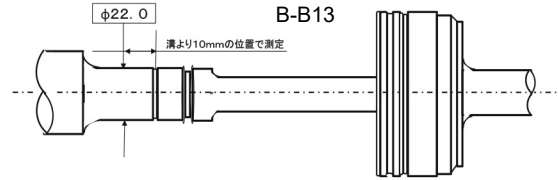
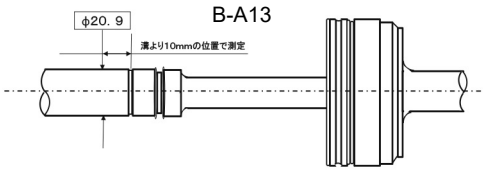

日産
NISSAN

ホンダ
HONDA

マツダ
MAZDA

ムーヴコンテ・ムーヴコンテカスタム

MOVE CONTE / MOVE CONTE CUSTOM

L575S	KF	660		AT	2WD					0808 - 1206			B-B13	04425-B2110 >TPE< 43447-B2010
			ターボ	CVT	2WD	RS				0808 - 1206			B-D03	04425-B2100 >TPE<
L585S	KF	660		AT	4WD					0808 - 1206			B-B13	04425-B2110 >TPE< 43447-B2010
			ターボ	CVT	4WD	RS				0808 - 1206			B-D03	04425-B2100 >TPE<

スバル
SUBARU

リーザ

LEEZA

L111S	EB	660		MT , AT	2WD					9008 - 9207			B-B11	04438-87217 04438-87226 04438-87220
			ターボ	MT , AT	2WD					9101 - 9207			B-B11	04438-87220

三菱
MITSUBISHI

スズキ
SUZUKI

ダイハツ
DAIHATSU

いすゞ
ISUZU

対照表-1
純正品番順

対照表-2
品番順

車名	ページ	車名	ページ
JTピアツァ	134	ジェミニ JT ノッチバック	137
PAネロ	134	ジェミニ JT ハッチバック・ノッチバック	137
アスカ(CJ系)	134	ジェミニ JTハッチバック・ノッチバック・クーペ	137
アスカ CX(BC系)	134	ジェミニネット	137
アスカ (JJ系)	134	ビークロス	137
ウィザード	134	ビッグホーン	137
エルフ150/250	135	ファーゴ	138
エルフ(3000)	135	ファーゴ・トラック	138
エルフ(3100)	135	ファーゴ・フィリー	138
エルフ(4800)	136	ファスター・ロデオ	138
エルフ(5000)	136	ミュー	138
コモ	136	ミューウィザード	138
ジェミニ	136		

TOYOTA
トヨタ

NISSAN
日産

HONDA
ホンダ

MAZDA
マツダ

SUBARU
スバル

MITSUBISHI
三菱

SUZUKI
スズキ

DAIHATSU
ダイハツ

ISUZU
いすゞ

純正品番順
対照表-1

品番順
対照表-2

いすゞ

ISUZU

車両型式	ENG 型式	排気量 仕様	MT AT ドア	駆動 C/#	ABS	LSD	区分	適用年月	適用 情報	右 左	品番	(参考)純正品番
------	-----------	-----------	----------------	-----------	-----	-----	----	------	----------	--------	----	----------

トヨタ
TOYOTA

JTピアッツァ							JT PIAZZA					
JT221F	4XF1	1800	MT	2WD				9107 - 9309			B-E04	8-94381-519-0 8-97015-296-0
			AT	2WD				9107 - 9309		右	B-E03	8-94381-538-1
										左	B-E04	8-97015-296-0

日産
NISSAN

PAネロ							PA NERO					
JT191F	4XE1	1600	MT	2WD				9004 - 9309			B-E04	8-94381-519-0
			AT	2WD				9004 - 9309		右	B-E03	8-94381-538-0 8-94381-538-1
										左	B-E04	8-97015-296-0
			AT	2WD	ABS			9101 - 9309			B-E03	8-94381-538-1 8-94381-533-2
JT191S	4XE1	1600	MT , AT	4WD				9101 - 9309			B-E04	8-94381-519-0

ホンダ
HONDA

アスカ(CJ系)							ASKA (CJ)					
CJ1-100,110 CJ1-120,130	F20B	2000	AT	2WD				9403 - 9709			B-S04	5-86007-650-0
CJ2-100	F18B	1800	MT , AT	2WD				9709 - 9902			B-Q03	5-86012-618-0 5-86019-470-0
CJ2-110,120 CJ2-130	F18B	1800	MT , AT	2WD				9903 - 9902			—	5-86012-520-0 >TPE< 5-86015-200-0
CJ3-100	F20B	2000	MT , AT	2WD				9709 - 9902			B-Q03	5-86012-618-0 5-86019-470-0
CJ3-110,115 CJ3-120,130	F20B	2000	MT , AT	2WD				9903 - 0204			—	5-86012-520-0 >TPE< 5-86015-200-0

マツダ
MAZDA

スバル
SUBARU

アスカ CX(BC系)							ASKA CX (BC)					
BCK	EJ18S	1800	MT , AT	2WD				9006 - 9109			B-Q02	28023AA020 28023-AA022 28023AA021
											B-E05	28023AA001 28023AA002
BCL	EJ20D	2000	MT , AT	2WD				9006 - 9303			—	28023AA041 28023-AA043 28023AA042 28023-AA044
			AT	2WD				9304 - 9309			B-Q02	28023AA022
BCM	EJ20D	2000	MT	4WD				9006 - 9109			B-Q02	28023AA021 28023-AA022 28023AA020
			MT	4WD				9110 - 9309			B-E05	28023AA002
			AT	4WD				9006 - 9309			B-E05	28023AA000 28023-AA001 28023AA002

三菱
MITSUBISHI

スズキ
SUZUKI

アスカ (JJ系)							ASKA (JJ)					
JJ110	4ZB1	1800	MT , AT	2WD				8303 - 9006			B-R04	8-94124-210-0 8-94312-935-0 8-94124-210-1
JJ120	4ZC1	2000	MT , AT	2WD				8303 - 9006			B-R04	8-94312-935-0 8-94124-210-0 8-94124-210-1
JJ510	4FC1	2000	MT , AT	2WD				8303 - 9006			B-R04	8-94124-210-0 8-94124-210-1 8-94312-935-0

ダイハツ
DAIHATSU

いすゞ
ISUZU

ウィザード							WIZARD					
UES25FW	6VD1	3200	AT	4WD				9803 - 0209			B-R04	8-97148-749-0
UES73FW	4JX1	3000	MT , AT	4WD				9803 - 0209			B-R04	8-97148-749-0

対照表-1
純正品番

対照表-2
品番順

年号表	西暦	94	95	96	97	98	99	00	01	02	03	04	05	06	07	08	09	10	11	12	13	14	15	16	17	18	19	20	21	22	23	24
	和暦	6	7	8	9	10	11	12	13	14	15	16	17	18	19	20	21	22	23	24	25	26	27	28	29	30	31/1	2	3	4	5	6

車両型式	ENG 型式 排気量 仕様	MT AT ドア	駆動 C/#	ABS	LSD	区分	適用年月	適用 情報 右 左	品番	(参考)純正品番
------	---------------------	----------------	-----------	-----	-----	----	------	--------------------	----	----------

エルフ150/250

ELF 150 / 250

NKS66	4HF1 4300	MT , AT	4WD				9508 - 0005		B-E03	8-94312-678-0
NKS71 NKS81	4HG1 4600 4HL1 4800	MT , AT	4WD	アイボキ*ア比問わず			9508 - 0005		B-E03	8-94312-678-0
				アイボキ*ア比 = 41/8			0006 - 0404		B-S02	8-97231-782-0
				アイボキ*ア比 = 41/7			0006 - 0404		B-E03	8-94312-678-0
				アイボキ*ア比 = 39/7			0006 - 0011		B-S02	8-97231-782-0
				アイボキ*ア比 = 39/7 フロント-			0012 - 0404		B-S02	8-97231-782-0
				アイボキ*ア比 = 39/7 フロント-を除く			0012 - 0404		B-E03	8-94312-678-0
				アイボキ*ア比問わず			0405 - 0703		B-S02	8-97231-782-0
ASN6F23	TD25 2500	MT	4WD				9506 - 9910		B-T12	5-86106-057-0
ASP8F23	TD27 2700	MT	4WD				9506 - 9706		B-T12	5-86106-057-0
ASR8F23	QD32 3200	MT	4WD				9708 - 9910		B-T12	5-86106-057-0
NHS55	4JB1 2800	MT	4WD				9108 - 9307		B-T14	8-97105-278-0
NHS69	4JG2 3100	MT , AT	4WD				9308 - 0205		B-T14	8-97105-278-0
							0206 - 0703		B-S02	8-97231-782-0

エルフ(3000)

ELF (3000)

NHS85A	4JJ1 3000 (DTB)	MT	4WD		1.5t Wタイプ 1.5t フロント-Sタイプ		0702 - 1107		B-S02	8-97231-782-0
NHS85AN	4JJ1 3000 (DTB)	MT	4WD		1.5t フロント-Sタイプ		0702 - 1107		B-S02	8-97231-782-0
NJS85A	4JJ1 3000 (DTB)	MT	4WD		2t Wタイプ		0702 - 1303		B-S02	8-97231-782-0
NJS85AN	4JJ1 3000 (DTB)	MT	4WD		2t Wタイプ		0702 - 1303		B-S02	8-97231-782-0
NKS85A	4JJ1 3000 (DTB)	MT	4WD		2t Wタイプ		0702 - 1303		B-S02	8-97231-782-0
NKS85AD	4JJ1 3000 (DTB)	MT	4WD		2t Wタイプ		0702 - 1303		B-S02	8-97231-782-0
NKS85AN	4JJ1 3000 (DTB)	MT	4WD		2t Wタイプ 3t Wタイプ		0702 - 1303		B-S02	8-97231-782-0
NLS85AN	4JJ1 3000 (DTB)	MT	4WD		1.75t 高床 Wタイプ		0702 - 1303		B-S02	8-97231-782-0
					2t Wタイプ		0612 - 1303		B-S02	8-97231-782-0
NLS85AR	4JJ1 3000 (DTB)	MT	4WD		2t Wタイプ		0611 - 1303		B-S02	8-97231-782-0
NMS85AN	4JJ1 3000 (DTB)	MT	4WD		2t 高床 Wタイプ		0702 - 1303		B-S02	8-97231-782-0
					2t Wタイプ		0611 - 1303		B-S02	8-97231-782-0
NNS85AR	4JJ1 3000 (DTB)	MT	4WD		2t Wタイプ		0612 - 0812		B-T14	8-97105-278-0
NPS85AN	4JJ1 3000 (DTB)	MT	4WD		2t Wタイプ 3t Wタイプ		0612 - 0803		B-T14	8-97105-278-0
NPS85AR	4JJ1 3000 (DTB)	MT	4WD		2t Wタイプ 3t Wタイプ		0612 - 0803		B-T14	8-97105-278-0

エルフ(3100)

ELF (3100)

NHS69EA	4JG2 3100 (DIE)	MT , AT	4WD		フルフラット-・高床		9308 - 0205		B-T14	8-97105-278-0
							0206 - 0410		B-S02	8-97231-782-0
NHS69EAV	4JG2 3100 (DIE)	MT	4WD		ドラバツ		9308 - 0205		B-T14	8-97105-278-0
							0206 - 0410		B-S02	8-97231-782-0
					フルフラット-・高床・冷蔵バツ		9905 - 0205		B-T14	8-97105-278-0
							0206 - 0410		B-S02	8-97231-782-0

TOYOTA
トヨタ

NISSAN
日産

HONDA
ホンダ

MAZDA
マツダ

SUBARU
スバル

MITSUBISHI
三菱

SUZUKI
スズキ

DAIHATSU
ダイハツ

ISUZU
いすゞ

純正品番順
品番順
対照表-1

対照表-2

いすゞ

ISUZU

車両型式	型式	ENG 排気量 仕様	MT AT ドア	駆動 C/#	ABS	LSD	区分	適用年月	適用 情報	右 左	品番	(参考)純正品番
------	----	---------------	----------------	-----------	-----	-----	----	------	----------	--------	----	----------

トヨタ TOYOTA
日産 NISSAN
ホンダ HONDA
マツダ MAZDA
スバル SUBARU
三菱 MITSUBISHI
スズキ SUZUKI
ダイハツ DAIHATSU
いすゞ ISUZU
対照表-1 純正品番順
対照表-2 品番順

エルフ(4800)												ELF (4800)	
NKS81A	4HL1 (DIE)	4800	MT	4WD				0405 - 0712			B-S02	8-97231-782-0	
NKS81AN	4HL1 (DIE)	4800	MT	4WD	2t 高床 Wタイプ			0410 - 0712			B-S02	8-97231-782-0	
NKS81AR	4HL1 (DIE)	4800	MT	4WD	2t 高床 Wタイプ			0405 - 0712			B-S02	8-97231-782-0	
NKS81EA	4HL1 (DIE)	4800	MT	4WD	2t 高床 Wタイプ			0206 - 0712			B-E03	8-94312-678-0	
NKS81EAD	4HL1 (DIE)	4800	MT	4WD	2t 高床 Wタイプ			0206 - 0712			B-E03	8-94312-678-0	
NKS81EAV	4HL1 (DIE)	4800	MT	4WD	2t 高床 Wタイプ			0206 - 0712			B-E03	8-94312-678-0	
NKS81GAR	4HL1 (DIE)	4800	MT	4WD	2t 高床 Wタイプ			0206 - 0712			B-E03	8-94312-678-0	
NKS81GAV	4HL1 (DIE)	4800	MT	4WD	2t 高床 Wタイプ			0206 - 0712			B-E03	8-94312-678-0	
NKS81GDR	4HL1 (DIE)	4800	MT	4WD	2t 高床 Wタイプ			0206 - 0712			B-E03	8-94312-678-0	
NKS81GR	4HL1 (DIE)	4800	MT	4WD	2t 高床 Wタイプ 3t 高床 Wタイプ			0206 - 0712			B-E03	8-94312-678-0	
NKS81LAR	4HL1 (DIE)	4800	MT	4WD	2t 高床 Wタイプ			0206 - 0712			B-E03	8-94312-678-0	
NKS81LAV	4HL1 (DIE)	4800	MT	4WD	2t 高床 Wタイプ			0206 - 0712			B-E03	8-94312-678-0	
NKS81LN	4HL1 (DIE)	4800	MT	4WD	3t 高床 Wタイプ			0206 - 0712			B-E03	8-94312-678-0	
NKS81N	4HL1 (DIE)	4800	MT	4WD	3t 高床 Wタイプ			0405 - 0712			B-S02	8-97231-782-0	
NPS81AN	4HL1 (DIE)	4800	MT	4WD	2t 高床 Wタイプ 2t/3.5t 高床 Wタイプ			0406 - 0712			B-T14	8-97105-278-0	
NPS81AR	4HL1 (DIE)	4800	MT	4WD	2t/3.5t 高床 Wタイプ			0406 - 0712			B-T14	8-97105-278-0	
NPS81N	4HL1 (DIE)	4800	MT	4WD	3.5t 高床 Wタイプ			0406 - 0712			B-T14	8-97105-278-0	

エルフ(5000)												ELF (5000)	
NPS72LAR	4HJ1 (DIE)	5000	MT	4WD				0210 - 0712			B-T14	8-97105-278-0	
NPS72LAV	4HJ1 (DIE)	5000	MT	4WD				0210 - 0712			B-T14	8-97105-278-0	
NPS72LN	4HJ1 (DIE)	5000	MT	4WD	2t/3.5t 高床 / 農耕ガン			0210 - 0712			B-T14	8-97105-278-0	
NPS72PAR	4HJ1 (DIE)	5000	MT	4WD				0210 - 0712			B-T14	8-97105-278-0	
NPS72PAV	4HJ1 (DIE)	5000	MT	4WD				0210 - 0712			B-T14	8-97105-278-0	

コモ												COMO	
JCWMGE25	ZD30	3000	MT	4WD				0105 - 1207			B-T13	5-86130-476-0 5-86137-478-0	
JDWMGE25	ZD30	3000	MT	4WD				0210 - 0712			B-T13	5-86130-476-0 5-86135-383-0	
JVWME25	ZD30	3000	MT	4WD				0210 - 0712			B-T13	5-86130-476-0 5-86135-383-0	

ジェミニ												GEMINI	
JT150	4XC1	1500	MT	AT	2WD			8503 - 9002	右	—	8-94412-182-0	8-94412-182-1	
			ターボ	MT	AT	2WD			左	B-D01	8-94153-133-0	8-94363-547-0	
											B-E03	8-94449-739-0	8-94473-234-0
JT190	4XE1	1600	MT	AT	2WD			8801 - 9002			B-E03	8-94473-234-0	
JT600	4EC1	1500	MT	AT	2WD			8604 - 9002	右	—	8-94412-182-0	8-94412-182-1	
									左	B-D01	8-94153-133-0	8-94363-547-0	
MJ1-100,110	ZC	1600	MT	AT	2WD			9309 - 9510			B-R05	5-86019-212-0	
MJ1-120	ZC	1600	MT	AT	2WD			9510 - 9702			B-E01	5-86019-198-0	
MJ2-100	ZC	1600	MT	AT	4WD			9309 - 9702			B-R02	5-86019-197-0	
MJ2-110,120													
MJ3-100	D15B	1500	MT	AT	2WD			9502 - 9510			B-R05	5-86019-212-0	
MJ3-110	D15B	1500	MT	AT	2WD			9510 - 9702			B-E01	5-86019-198-0	

年号表	西暦	94	95	96	97	98	99	00	01	02	03	04	05	06	07	08	09	10	11	12	13	14	15	16	17	18	19	20	21	22	23	24
	和暦	6	7	8	9	10	11	12	13	14	15	16	17	18	19	20	21	22	23	24	25	26	27	28	29	30	31/1	2	3	4	5	6

車両型式	ENG 型式 排気量 仕様	MT AT ドア	駆動 C/#	ABS	LSD	区分	適用年月	適用 情報	右 左	品番	(参考)純正品番
------	---------------------	----------------	-----------	-----	-----	----	------	----------	--------	----	----------

ジェミニ

GEMINI

MJ4-100,110	D15B 1500	MT , AT	2WD				9702 - 9812			B-E01	5-86013-986-0 5-86010-560-0
MJ4-120,130	D15B 1500	MT , AT	2WD				9901 - 0009			—	5-86018-829-0 >TPE<
MJ5-100,110	D16A 1600	MT , AT	2WD				9702 - 9812			B-E01	5-86013-986-0 5-86010-560-0
MJ5-120	D16A 1600	MT , AT	2WD				9901 - 0009			—	5-86018-829-0 >TPE<
MJ6-100	D16A 1600	MT , AT	4WD				9702 - 9802			B-R02	5-86005-214-0 5-86014-454-0
MJ6-110	D16A 1600	MT , AT	4WD				9802 - 9812			B-Q03	5-86014-821-0 5-86012-618-0
MJ6-120,130	D16A 1600	MT , AT	4WD				9901 - 0009			—	5-86018-828-0 >TPE< 5-86015-200-0

ジェミニ JT ノッチバック

GEMINI JT NOTCH BACK

JT641F	4EE1 1700	MT , AT	2WD				9002 - 9012	右	B-E03	8-94381-538-1
								左	B-E04	8-97015-296-0
JT641S	4EE1 1700	MT , AT	4WD				9101 - 9309	右	B-E03	8-94381-538-1
								左	B-E03	8-94381-533-2

ジェミニ JT ハッチバック・ノッチバック

GEMINI JT HATCH BACK / NOTCH BACK

JT151F	4XC1 1500	MT , AT	2WD				9002 - 9309	右	B-C02	8-94381-492-2
								左	B-D01	8-94387-664-0

ジェミニ JT ハッチバック・ノッチバック・クーペ

GEMINI JT HATCH BACK / NOTCH BACK / COUPE

JT191F	4XE1 1600	MT	2WD				9002 - 9309	右	B-E04	8-94381-519-0
								左	B-E03	8-94381-538-1 8-94381-538-0
								左	B-E04	8-97015-296-0 8-97015-296-1
JT191S	4XE1 1600	MT , AT	4WD				9104 - 9309	右	B-E03	8-94381-538-1
								左	B-E03	8-94381-533-2
JT191S	4XE1 1600	MT , AT	4WD				9002 - 9309		B-E04	8-94381-519-0

ジェミニネット

GEMINETT

AA43Z	G10 1000	MT	2WD			パン	8607 - 8809			B-B11	44118-82013
AP8	EA71 1600	MT , AT	2WD			パン	8809 - 9403			B-D01	23222GA143
AP9	EA71 1600	MT	4WD			パン	8809 - 9403			B-E03	23222GA153

ビークロス

VEHICROSS

UGS25	6VD1 3200	AT	4WD				9703 - 9902			B-R04	8-97138-981-0
-------	-----------	----	-----	--	--	--	-------------	--	--	--------------	---------------

ビッグホーン

BIGHORN

UBS12	4ZC1 2000	MT	4WD				8611 - 8707	右	B-E03	8-94462-589-0 8-94473-234-0
								左	—	8-94462-591-0 8-94449-740-0
UBS13	G200 2000	MT	4WD				8401 - 8701	右	B-E03	8-94462-589-0 8-94473-234-0
								左	—	8-94462-591-0 8-94449-740-0
UBS17	4ZE1 2600	AT	4WD				8811 - 9112		B-S02	8-94313-105-0
UBS25	6VD1 3200	AT	4WD				9112 - 9803	右	B-S02	8-94313-105-0 8-94313-064-0
								左	—	8-97109-765-0 8-97117-221-0
UBS26	6VE1 3500	MT , AT	4WD				9802 - 0212		—	8-97117-221-0
UBS52	C223 2200	MT	4WD				8109 - 8610	右	B-E03	5-43319-018-0 8-94258-285-0
								左	B-E03	8-94462-589-0 8-94473-234-0
								左	—	8-94462-591-0 8-94449-740-0
UBS55	4JB1 2800	MT , AT	4WD				8708 - 8810		B-E03	8-94312-678-0
UBS55	4JB1 2800	MT , AT	4WD				8708 - 9112		B-S02	8-94313-105-0
UBS69	4JG2 3100	MT	4WD				9112 - 9803	右	B-S02	8-94313-105-0 8-94313-064-0
								左	—	8-97109-765-0 8-97117-221-0
UBS73	4JX1 3000	MT , AT	4WD				9802 - 0212		—	8-97117-221-0

TOYOTA
トヨタ

NISSAN
日産

HONDA
ホンダ

MAZDA
マツダ

SUBARU
スバル

MITSUBISHI
三菱

SUZUKI
スズキ

DAIHATSU
ダイハツ

ISUZU
いすゞ

純正品番
対照表-1

品番
対照表-2

いすゞ

ISUZU

車両型式	ENG 型式	排気量	仕様	MT	AT	駆動 C/#	ABS	LSD	区分	適用年月	適用 情報	右 左	品番	(参考)純正品番
------	-----------	-----	----	----	----	-----------	-----	-----	----	------	----------	--------	----	----------

トヨタ
TOYOTA

ファージョ

FARGO

JVRMGE24	TD27#	2700		MT	AT	4WD				9508 - 9604			B-T11	5-86106-056-0
JKRMGE24										9604 - 9906			B-T11	5-86113-612-0
JARME24														
JCRGE24	TD27	2700		MT	AT	4WD				9508 - 9705			B-T11	5-86113-612-0
JCRMGE24										9508 - 9705			B-T11	5-86113-612-0
JVRE24	TD27	2700		MT	AT	4WD								
JVRGE24										9705 - 9906			B-T11	5-86113-612-0
JCWMBE24	QD32	3200		MT	AT	4WD								
JVWMGE24	QD32	3200		MT	AT	4WD				9608 - 0105			B-T11	5-86113-612-0
JCWMGE24										8411 - 9103			B-E03	8-94258-285-0
WFS51	4FC1	2000		MT		4WD								
WFS53	4FD1	2200		MT		4WD				8310 - 8811			B-E03	8-94258-285-0
WFS62	4FG1	2400		MT		4WD				8711 - 9508			B-E03	8-94258-285-0

日産
NISSANホンダ
HONDAマツダ
MAZDAスバル
SUBARU三菱
MITSUBISHIスズキ
SUZUKIダイハツ
DAIHATSUいすゞ
ISUZU対照表-1
純正品番対照表-2
品番

ファージョ・トラック

FARGO TRUCK

NFS12	4FC1	2000		MT		4WD				8810 - 9605			B-E03	8-94258-285-0
NFS62	4FG1	2400		MT		4WD				8809 - 9406			B-E03	8-94258-285-0

ファージョ・フィラー

FARGO FILLY

JAVWE50	QD32DETi	3200			AT	4WD				9707 - 9907			B-T11	5-86113-612-0
JALWE50	VG33E	3300			AT	4WD				9810 - 0007			B-T11	5-86113-612-0
JATWE50	ZD30DDTi	3000			AT	4WD				9908 - 0203			B-T11	5-86113-612-0
JAPWE50	VQ35DE	3500			AT	4WD				0008 - 0203			B-T11	5-86113-612-0

ファスター・ロデオ

FASTER RODEO

KBD40, KBD41	C190	2000		MT		4WD				7905 - 8503			B-E03	8-94258-285-0
KBD42, KBD46										8504 - 8804			B-E03	8-94258-285-0
KBD22, KBD27	C223	2200		MT		4WD								
TFS52	C223	2200		MT		4WD				8805 - 8909			B-E03	8-94312-678-0
										8910 - 9312			B-S02	8-94313-105-0
TFS55	4JB1	2800		MT		4WD				8805 - 8909			B-E03	8-94312-678-0
										8910 - 9312			B-S02	8-94313-105-0

ミュー

MU

UCS17	4ZE1	2600		MT		4WD				8902 - 9307			B-S02	8-94313-105-0
UCS55	4JB1	2800		MT	AT	4WD				9007 - 9310			B-S02	8-94313-105-0
UCS69DWM	4JG2	3100		MT	AT	4WD				9310 - 9505			B-S02	8-94313-105-0
										9506 - 9807			B-R04	8-97131-399-0
UCS69GW	4JG2	3100			AT	4WD				9512 - 9807			B-R04	8-97138-981-0
UES25EW	6VD1	3200			AT	4WD				0005 - 0111			B-R04	8-97148-749-0
UES73EW	4JX1	3000			AT	4WD				9803 - 0107			B-R04	8-97148-749-0

ミューウィザード

MU WIZARD

UCS69GW	4JG2	3100			AT	4WD				9511 - 9807			B-R04	8-97138-981-0
---------	------	------	--	--	----	-----	--	--	--	-------------	--	--	-------	---------------

品番対照表(純正品番順)

純正品番	品番	メーカー	純正品番	品番	メーカー	純正品番	品番	メーカー
723222180	B-B11	スバル	04426-B2082	B-B15	スバル	04427-52670	B-Q08	トヨタ
723222230	B-C02	スバル	04426-B2170	B-B14	ダイハツ	04427-52671	B-Q08	トヨタ
723222260	B-A12	スバル	04426-B2170	B-B14	トヨタ	04427-52690	B-D04	トヨタ
723222280	B-D01	スバル	04426-B2190	B-B14	ダイハツ	04427-52691	B-D04	トヨタ
723222350	B-B11	スバル	04426-B2190	B-B14	トヨタ	04427-52700	B-Q08	トヨタ
04425-B1080	B-D03	ダイハツ	04427-12530	B-Q08	トヨタ	04427-52890	B-Q08	スバル
04425-B1080	B-D03	トヨタ	04427-12760	B-D03	トヨタ	04427-52890	B-Q08	トヨタ
04425-B1081	B-D03	ダイハツ	04427-12762	B-D03	トヨタ	04427-52891	B-Q08	スバル
04425-B1081	B-D03	スバル	04427-25381	B-B15	トヨタ	04427-52891	B-Q08	トヨタ
04425-B1081	B-D03	トヨタ	04427-27020	B-S03	トヨタ	04428-12240	B-S06	トヨタ
04425-B1082	B-D03	ダイハツ	04427-27040	B-S03	トヨタ	04428-12250	B-Q07	トヨタ
04425-B1082	B-D03	スバル	04427-27041	B-S03	トヨタ	04428-12260	B-Q07	トヨタ
04425-B1082	B-D03	トヨタ	04427-28150	B-S03	トヨタ	04428-12270	B-E02	トヨタ
04425-B1100	B-B13	ダイハツ	04427-28190	B-S06	トヨタ	04428-12470	B-D03	トヨタ
04425-B1100	B-B13	トヨタ	04427-28191	B-S06	トヨタ	04428-12501	B-Q08	トヨタ
04425-B1110	B-D03	ダイハツ	04427-33040	B-S06	ダイハツ	04428-16010	B-E02	トヨタ
04425-B1110	B-D03	トヨタ	04427-33040	B-S06	トヨタ	04428-16020	B-E02	トヨタ
04425-B1111	B-D03	ダイハツ	04427-37020	B-S02	トヨタ	04428-26010	B-S01	トヨタ
04425-B1111	B-D03	トヨタ	04427-42050	B-S06	トヨタ	04428-26012	B-S01	トヨタ
04425-B1120	B-D03	ダイハツ	04427-42060	B-S06	トヨタ	04428-28140	B-S06	ダイハツ
04425-B1120	B-D03	トヨタ	04427-44020	B-S06	トヨタ	04428-28140	B-S06	トヨタ
04425-B2010	B-B13	ダイハツ	04427-44040	B-S06	ダイハツ	04428-33030	B-S06	ダイハツ
04425-B2010	B-B13	トヨタ	04427-44040	B-S06	トヨタ	04428-33030	B-S06	トヨタ
04425-B2030	B-B16	ダイハツ	04427-44041	B-S06	ダイハツ	04428-35010	B-S01	トヨタ
04425-B2031	B-B16	ダイハツ	04427-44041	B-S06	トヨタ	04428-35012	B-S01	トヨタ
04425-B2100	B-D03	ダイハツ	04427-47020	B-Q08	トヨタ	04428-42070	B-S06	ダイハツ
04425-B2100	B-D03	スバル	04427-47030	B-Q08	トヨタ	04428-42070	B-S06	トヨタ
04425-B2100	B-D03	トヨタ	04427-47031	B-Q08	トヨタ	04428-42090	B-S06	トヨタ
04425-B2110	B-B13	ダイハツ	04427-47050	B-Q08	トヨタ	04428-42110	B-S06	トヨタ
04425-B2110	B-B13	スバル	04427-47051	B-Q08	トヨタ	04428-52010	B-Q08	トヨタ
04425-B2110	B-B13	トヨタ	04427-47052	B-Q08	トヨタ	04428-52140	B-Q08	トヨタ
04425-B2111	B-B13	ダイハツ	04427-52010	B-Q08	トヨタ	04428-52500	B-Q08	トヨタ
04425-B2111	B-B13	スバル	04427-52040	B-Q08	トヨタ	04428-52501	B-Q08	トヨタ
04425-B2111	B-B13	トヨタ	04427-52041	B-Q08	トヨタ	04428-52800	B-Q08	トヨタ
04425-B2170	B-B11	ダイハツ	04427-52110	B-B15	トヨタ	04428-52801	B-Q08	トヨタ
04425-B4040	B-B11	ダイハツ	04427-52140	B-Q08	トヨタ	04428-58030	B-S06	トヨタ
04425-B4040	B-B11	トヨタ	04427-52170	B-D04	トヨタ	04428-58040	B-S06	トヨタ
04425-B5040	B-B17	ダイハツ	04427-52171	B-D04	トヨタ	04437-17060	B-R04	トヨタ
04425-B5040	B-B17	スバル	04427-52180	B-B15	トヨタ	04437-20020	B-S03	ダイハツ
04425-B5040	B-B17	トヨタ	04427-52220	B-D04	トヨタ	04437-20020	B-S03	トヨタ
04425-B5050	B-B17	ダイハツ	04427-52250	B-Q08	トヨタ	04437-20021	B-S03	ダイハツ
04425-B5050	B-B17	スバル	04427-52260	B-Q08	トヨタ	04437-20021	B-S03	トヨタ
04425-B5050	B-B17	トヨタ	04427-52280	B-Q08	トヨタ	04437-22021	B-S03	トヨタ
04425-BZ010	B-D03	ダイハツ	04427-52310	B-Q08	トヨタ	04437-28040	B-E02	トヨタ
04425-BZ010	B-D03	トヨタ	04427-52380	B-B15	トヨタ	04437-32010	B-Q04	トヨタ
04426-B2010	B-A13	ダイハツ	04427-52381	B-B15	トヨタ	04438-06020	B-Q06	トヨタ
04426-B2020	B-A13	ダイハツ	04427-52382	B-B15	トヨタ	04438-06021	B-Q06	トヨタ
04426-B2080	B-B15	ダイハツ	04427-52490	B-Q08	トヨタ	04438-06040	B-S03	トヨタ
04426-B2081	B-B15	ダイハツ	04427-52500	B-Q08	トヨタ	04438-06060	B-S03	トヨタ
04426-B2081	B-B15	スバル	04427-52540	B-Q08	トヨタ	04438-06062	B-S03	トヨタ
04426-B2082	B-B15	ダイハツ	04427-52580	B-Q08	トヨタ	04438-10020	B-E02	トヨタ

TOYOTA トヨタ
 NISSAN 日産
 HONDA ホンダ
 MAZDA マツダ
 SUBARU スバル
 MITSUBISHI 三菱
 SUZUKI スズキ
 DAIHATSU ダイハツ
 ISUZU いすゞ
 純正品番順
 対照表-1
 対照表-2

品番対照表(純正品番順)

純正品番	品番	メーカー	純正品番	品番	メーカー	純正品番	品番	メーカー
04438-10021	B-E02	トヨタ	04438-17021	B-Q04	トヨタ	04438-42020	B-E02	トヨタ
04438-10022	B-E02	トヨタ	04438-17060	B-R04	トヨタ	04438-42060	B-S06	トヨタ
04438-10060	B-E02	トヨタ	04438-20010	B-R04	トヨタ	04438-42061	B-S06	トヨタ
04438-10080	B-E04	トヨタ	04438-20050	B-S03	トヨタ	04438-42070	B-S06	トヨタ
04438-10110	B-E02	トヨタ	04438-20070	B-R03	トヨタ	04438-42080	B-S06	トヨタ
04438-12020	B-E02	トヨタ	04438-20090	B-R04	トヨタ	04438-42102	B-S06	トヨタ
04438-12021	B-E02	トヨタ	04438-20110	B-Q04	トヨタ	04438-42103	B-S06	トヨタ
04438-12030	B-Q04	トヨタ	04438-20130	B-Q04	トヨタ	04438-42160	B-E02	トヨタ
04438-12031	B-Q04	トヨタ	04438-20131	B-Q04	トヨタ	04438-52040	B-Q08	トヨタ
04438-12040	B-Q04	トヨタ	04438-20134	B-Q04	トヨタ	04438-52041	B-Q08	トヨタ
04438-12080	B-E02	トヨタ	04438-20150	B-R03	トヨタ	04438-52042	B-Q08	トヨタ
04438-12100	B-S02	トヨタ	04438-20151	B-R03	トヨタ	04438-52060	B-Q08	トヨタ
04438-12110	B-Q04	トヨタ	04438-20160	B-R04	トヨタ	04438-52061	B-Q08	トヨタ
04438-12140	B-Q04	トヨタ	04438-20180	B-Q04	トヨタ	04438-52062	B-Q08	トヨタ
04438-12170	B-E02	トヨタ	04438-20190	B-R04	トヨタ	04438-52063	B-Q08	トヨタ
04438-12171	B-E02	トヨタ	04438-20210	B-R04	トヨタ	04438-52080	B-Q08	トヨタ
04438-12172	B-E02	トヨタ	04438-20231	B-S03	トヨタ	04438-52090	B-Q08	トヨタ
04438-12180	B-Q04	トヨタ	04438-20250	B-Q04	トヨタ	04438-52110	B-B15	トヨタ
04438-12181	B-Q04	トヨタ	04438-20290	B-E02	トヨタ	04438-52121	B-D04	トヨタ
04438-12191	B-Q04	トヨタ	04438-26020	B-S01	トヨタ	04438-52122	B-D04	トヨタ
04438-12200	B-Q04	トヨタ	04438-26021	B-S01	トヨタ	04438-58030	B-S06	トヨタ
04438-12201	B-Q04	トヨタ	04438-27020	B-S03	トヨタ	04438-63010	B-Q07	トヨタ
04438-12220	B-E02	トヨタ	04438-28021	B-S01	ダイハツ	04438-87104	B-D01	ダイハツ
04438-12250	B-Q04	トヨタ	04438-28021	B-S01	トヨタ	04438-87105	B-D01	ダイハツ
04438-12270	B-Q04	トヨタ	04438-28022	B-S01	トヨタ	04438-87110	B-D01	ダイハツ
04438-12281	B-Q07	トヨタ	04438-28051	B-S06	ダイハツ	04438-87113	B-B11	ダイハツ
04438-12290	B-Q04	トヨタ	04438-28051	B-S06	トヨタ	04438-87114	B-B11	ダイハツ
04438-12300	B-Q04	トヨタ	04438-28052	B-S06	ダイハツ	04438-87118	B-D01	ダイハツ
04438-12301	B-Q04	トヨタ	04438-28052	B-S06	トヨタ	04438-87119	B-D01	ダイハツ
04438-12305	B-Q04	トヨタ	04438-32021	B-Q04	トヨタ	04438-87201	B-A12	ダイハツ
04438-12370	B-E02	トヨタ	04438-32030	B-Q04	トヨタ	04438-87203	B-B11	ダイハツ
04438-12380	B-Q04	トヨタ	04438-32031	B-Q04	トヨタ	04438-87206	B-B11	ダイハツ
04438-12390	B-Q04	トヨタ	04438-32050	B-R04	トヨタ	04438-87207	B-A12	ダイハツ
04438-12391	B-Q04	トヨタ	04438-32060	B-S03	トヨタ	04438-87211	B-A12	ダイハツ
04438-12481	B-Q07	トヨタ	04438-32070	B-S03	トヨタ	04438-87216	B-B11	ダイハツ
04438-12501	B-Q08	トヨタ	04438-32090	B-S03	トヨタ	04438-87217	B-B11	ダイハツ
04438-12502	B-Q08	トヨタ	04438-32100	B-S03	トヨタ	04438-87220	B-B11	ダイハツ
04438-12600	B-S06	トヨタ	04438-32130	B-S03	トヨタ	04438-87223	B-B11	ダイハツ
04438-12610	B-Q07	トヨタ	04438-32131	B-S03	トヨタ	04438-87226	B-B11	ダイハツ
04438-12640	B-Q07	トヨタ	04438-32150	B-R04	トヨタ	04438-87227	B-B11	ダイハツ
04438-12660	B-Q07	トヨタ	04438-32170	B-Q04	トヨタ	04438-87401	B-B11	ダイハツ
04438-16040	B-E02	トヨタ	04438-32171	B-Q04	トヨタ	04438-87401	B-B11	トヨタ
04438-16060	B-D01	トヨタ	04438-32172	B-Q04	トヨタ	04438-87404	B-C02	ダイハツ
04438-16080	B-E02	トヨタ	04438-32180	B-S03	トヨタ	04438-87404	B-C02	トヨタ
04438-16081	B-E02	トヨタ	04438-32250	B-Q04	トヨタ	04438-87405	B-C02	ダイハツ
04438-16090	B-D02	トヨタ	04438-32280	B-Q07	トヨタ	04438-87405	B-C02	トヨタ
04438-16091	B-D02	トヨタ	04438-33020	B-S03	トヨタ	04438-87407	B-C02	ダイハツ
04438-16093	B-D02	トヨタ	04438-33021	B-S03	トヨタ	04438-87407	B-C02	トヨタ
04438-17010	B-E02	トヨタ	04438-33022	B-S03	トヨタ	04438-87506	B-A12	ダイハツ
04438-17011	B-E02	トヨタ	04438-35021	B-S01	トヨタ	04438-87507	B-A12	ダイハツ
04438-17012	B-E02	トヨタ	04438-35022	B-S01	トヨタ	04438-87512	B-B11	ダイハツ

トヨタ TOYOTA
日産 NISSAN
ホンダ HONDA
マツダ MAZDA
スバル SUBARU
三菱 MITSUBISHI
スズキ SUZUKI
ダイハツ DAIHATSU
いすゞ ISUZU

対照表-1
純正品番順
対照表-2
品番順

品番対照表(純正品番順)

純正品番	品番	メーカー	純正品番	品番	メーカー	純正品番	品番	メーカー
04438-87513	B-B11	ダイハツ	04438-97239	B-B13	ダイハツ	1A15-22-530A	B-C03	マツダ
04438-87516	B-A12	ダイハツ	04438-97239	B-B13	トヨタ	1A15-22-530B	B-C03	マツダ
04438-87517	B-A12	ダイハツ	04438-97243	B-B15	ダイハツ	1A15-22-530C	B-C03	マツダ
04438-87520	B-B11	ダイハツ	04438-97244	B-B16	ダイハツ	1A16-22-530	B-A13	マツダ
04438-87521	B-B11	ダイハツ	04438-97250	B-B14	ダイハツ	1A16-22-530A	B-C03	マツダ
04438-87523	B-B11	ダイハツ	04438-97250	B-B14	トヨタ	1A16-22-530B	B-C03	マツダ
04438-87525	B-A12	ダイハツ	04438-97253	B-B14	ダイハツ	1A17-22-530	B-B13	マツダ
04438-87604	B-S02	ダイハツ	04438-97253	B-B14	トヨタ	1A17-22-530B	B-C03	マツダ
04438-87612	B-S02	ダイハツ	04438-97256	B-B14	ダイハツ	1A17-22-530C	B-C03	マツダ
04438-87701	B-B11	ダイハツ	04438-97268	B-B15	ダイハツ	1A18-22-530	B-A13	マツダ
04438-87704	B-B11	ダイハツ	04438-97272	B-A13	ダイハツ	1A18-22-530A	B-C03	マツダ
04438-87706	B-B11	ダイハツ	04438-97275	B-B13	ダイハツ	1A18-22-530B	B-C03	マツダ
04438-87709	B-D01	ダイハツ	04438-97502	B-A12	ダイハツ	1A18-22-530D	B-C03	マツダ
04438-87712	B-B11	ダイハツ	04438-97502	B-A12	日産	1A18-22-531A	B-C03	マツダ
04438-87715	B-C02	ダイハツ	04438-97503	B-B11	ダイハツ	1A19-22-530	B-A13	マツダ
04438-87716	B-B11	ダイハツ	04438-97503	B-B11	トヨタ	1A19-22-530A	B-C03	マツダ
04438-87717	B-B11	ダイハツ	04438-97506	B-A12	ダイハツ	1A19-22-530B	B-C03	マツダ
04438-87F05	B-B11	ダイハツ	04438-97514	B-B11	ダイハツ	1A20-22-530	B-B13	マツダ
04438-87F07	B-B11	ダイハツ	04438-97514	B-B11	トヨタ	1A20-22-530A	B-C03	マツダ
04438-87F09	B-C02	ダイハツ	04438-B2021	B-A13	ダイハツ	1A20-22-530B	B-C03	マツダ
04438-87F10	B-D01	ダイハツ	08030-K9000	B-B13	ダイハツ	1A21-22-530	B-B13	マツダ
04438-87F15	B-B11	ダイハツ	08030-K9000	B-B13	スバル	1A21-22-530A	B-C03	マツダ
04438-87F16	B-B11	ダイハツ	08030-K9001	B-A13	ダイハツ	1A21-22-530B	B-C03	マツダ
04438-87F17	B-B11	ダイハツ	08030-K9011	B-D03	ダイハツ	1A22-22-530	B-B13	マツダ
04438-87F18	B-D01	ダイハツ	08030-K9015	B-B17	ダイハツ	1A22-22-530A	B-B13	マツダ
04438-87F21	B-B11	ダイハツ	1A00-22-530	B-B11	マツダ	1A22-22-530B	B-B13	マツダ
04438-87F22	B-C02	ダイハツ	1A00-22-53X	B-C03	マツダ	1A23-22-530	B-C03	マツダ
04438-87F29	B-B11	ダイハツ	1A00-22-53XC	B-C03	マツダ	1A24-22-530	B-C03	マツダ
04438-87F35	B-C02	ダイハツ	1A01-22-530	B-B11	マツダ	1A25-22-530	B-C03	マツダ
04438-87F38	B-C02	ダイハツ	1A01-22-53XA	B-C03	マツダ	1A46-22-530	B-A13	マツダ
04438-87F41	B-D01	ダイハツ	1A02-22-530	B-A11	マツダ	1A48-22-530	B-A13	マツダ
04438-87F44	B-D01	ダイハツ	1A03-22-530	B-B11	マツダ	1A49-22-530	B-C03	マツダ
04438-87F48	B-B11	ダイハツ	1A03-22-53XA	B-C03	マツダ	1A50-22-530	B-D01	マツダ
04438-87F49	B-C02	ダイハツ	1A04-22-530	B-B12	マツダ	1A50-22-530A	B-D01	マツダ
04438-97202	B-B11	ダイハツ	1A04-22-530A	B-B12	マツダ	1A50-22-530B	B-D01	マツダ
04438-97202	B-B11	トヨタ	1A05-22-530	B-C03	マツダ	1A50-22-530C	B-D01	マツダ
04438-97203	B-A12	ダイハツ	1A06-22-530	B-C03	マツダ	1A50-22-530D	B-D01	マツダ
04438-97206	B-A12	ダイハツ	1A07-22-530	B-C03	マツダ	1A52-22-530	B-B13	マツダ
04438-97211	B-B11	ダイハツ	1A07-22-530A	B-C03	マツダ	1A53-22-530	B-A13	マツダ
04438-97211	B-B11	トヨタ	1A07-22-530B	B-C03	マツダ	1A55-22-530	B-A13	マツダ
04438-97212	B-B11	ダイハツ	1A09-22-530	B-C03	マツダ	1A56-22-530	B-C03	マツダ
04438-97212	B-B11	トヨタ	1A09-22-530A	B-C03	マツダ	1A57-22-530	B-C03	マツダ
04438-97215	B-A12	ダイハツ	1A09-22-530B	B-C03	マツダ	1A58-22-530	B-C03	マツダ
04438-97217	B-B11	ダイハツ	1A10-22-530	B-C03	マツダ	1A59-22-530	B-C03	マツダ
04438-97218	B-A12	ダイハツ	1A11-22-530	B-B12	マツダ	1A61-22-530	B-A12	マツダ
04438-97229	B-B11	ダイハツ	1A12-22-530	B-B12	マツダ	1A62-22-530	B-A11	マツダ
04438-97230	B-B14	ダイハツ	1A12-22-530A	B-B12	マツダ	1A63-22-530	B-A11	マツダ
04438-97231	B-B14	ダイハツ	1A13-22-530	B-B12	マツダ	1A64-22-530	B-A11	マツダ
04438-97232	B-B14	ダイハツ	1A14-22-530	B-B13	マツダ	1A65-22-530	B-B11	マツダ
04438-97236	B-A13	ダイハツ	1A14-22-530A	B-B13	マツダ	1A65-22-530A	B-B11	マツダ
04438-97236	B-A13	トヨタ	1A15-22-530	B-A13	マツダ	1A67-22-530	B-B11	マツダ

TOYOTA
トヨタ

NISSAN
日産

HONDA
ホンダ

MAZDA
マツダ

SUBARU
スバル

DAIHATSU
ダイハツ

MITSUBISHI
三菱

SUZUKI
スズキ

ISUZU
いすゞ

純正品番順
対照表-1

品番順
対照表-2

品番対照表(純正品番順)

純正品番	品番	メーカー	純正品番	品番	メーカー	純正品番	品番	メーカー
1A68-22-530	B-B13	マツダ	28023AA022	B-Q02	いすゞ	39241-03A25	B-E06	日産
1A71-22-530B	B-B11	マツダ	28023AA022	B-Q02	スバル	39241-03A26	B-E06	日産
1A74-22-530	B-B13	マツダ	28023AA080	B-D01	いすゞ	39241-03A27	B-E06	日産
1A77-22-530	B-B12	マツダ	28023AA080	B-D01	スバル	39241-05U25	B-E06	日産
1A78-22-530	B-B12	マツダ	28023AA081	B-D01	いすゞ	39241-05U26	B-E06	日産
1A80-22-530	B-C03	マツダ	28023AA081	B-D01	スバル	39241-05U27	B-E06	日産
1A81-22-530	B-B12	マツダ	28023AA120	B-C02	スバル	39241-05U85	B-E06	日産
1A82-22-530	B-C03	マツダ	28023AC110	B-E05	スバル	39241-05U86	B-E06	日産
1A83-22-530	B-B12	マツダ	28023KA090	B-A12	スバル	39241-06R25	B-R01	日産
1AY0-22-530	B-C03	マツダ	28023KA340	B-A12	スバル	39241-06R26	B-R01	日産
1K01-22-530	B-T14	マツダ	28023PA000	B-R04	スバル	39241-0M325	B-Q01	日産
1N00-22-530	B-E06	マツダ	28023PA001	B-R04	スバル	39241-0M326	B-Q01	日産
1N00-25-421	B-E06	マツダ	28091KA340	B-A12	スバル	39241-0M326	B-Q01	スバル
1N01-22-530	B-E06	マツダ	28323KC020	B-A12	スバル	39241-0M625	B-R01	日産
1N01-25-316	B-E06	マツダ	28323KC021	B-A12	スバル	39241-0M625	B-R01	スバル
1N01-25-421	B-E06	マツダ	28323KG000	B-A13	スバル	39241-0M626	B-R01	日産
1N02-22-530	B-E06	マツダ	28323KG020	B-B13	スバル	39241-0M628	B-R01	日産
1N03-22-530	B-R04	マツダ	28396KE000	B-A12	スバル	39241-10E25	B-T11	日産
1N04-22-530	B-R04	マツダ	28396KE001	B-A12	スバル	39241-10E26	B-T11	日産
1N04-22-530A	B-R04	マツダ	28396KE010	B-B11	スバル	39241-10E27	B-T11	日産
1N05-22-530	B-R01	マツダ	28396KG000	B-A13	スバル	39241-10E28	B-T12	日産
1N05-25-421	B-E06	マツダ	28396KG010	B-B13	スバル	39241-10E29	B-T12	日産
1N06-22-530	B-R01	マツダ	28396TC010	B-B11	スバル	39241-10E85	B-T11	日産
1N07-22-530	B-R01	マツダ	28396TC020	B-A12	スバル	39241-10E86	B-T11	日産
1N08-22-530	B-R01	マツダ	28396TC030	B-B11	スバル	39241-10E87	B-T12	日産
1N09-22-530	B-E06	マツダ	28423AG000	B-B11	スバル	39241-10E88	B-T11	日産
1N10-22-530	B-Q01	マツダ	28423KC020	B-A12	スバル	39241-11M00	B-D01	日産
1N11-22-530	B-E06	マツダ	3817A052	B-B13	三菱	39241-11M25	B-D01	日産
1N12-22-530	B-Q01	マツダ	3817A123	B-B13	三菱	39241-11M26	B-D01	日産
1N13-22-530	B-A12	マツダ	3817A257	B-B13	三菱	39241-13A25	B-E06	日産
1N14-22-530	B-E06	マツダ	39241-01A25	B-E06	日産	39241-16E25	B-T11	日産
1N26-22-530	B-E06	マツダ	39241-01A26	B-E06	日産	39241-16R00	B-E03	日産
23222GA140	B-D01	スバル	39241-01A27	B-E06	日産	39241-16R25	B-E03	日産
23222GA141	B-D01	スバル	39241-01A28	B-E06	日産	39241-16R26	B-E03	日産
23222GA142	B-D01	スバル	39241-01A29	B-E06	日産	39241-16R27	B-E03	日産
23222GA143	B-D01	いすゞ	39241-01A88	B-E06	日産	39241-16R28	B-E03	日産
23222GA143	B-D01	スバル	39241-01A89	B-E06	日産	39241-16R29	B-E03	日産
23222GA152	B-E03	スバル	39241-01A90	B-E06	日産	39241-16R85	B-E03	日産
23222GA153	B-E03	いすゞ	39241-01A91	B-E06	日産	39241-17R00	B-R04	日産
23222GA153	B-E03	スバル	39241-01B25	B-B11	日産	39241-17R25	B-R04	日産
23222GA370	B-E03	スバル	39241-01E25	B-R01	日産	39241-17R26	B-R04	日産
28023AA000	B-E05	いすゞ	39241-01E26	B-R01	日産	39241-17R27	B-R04	日産
28023AA000	B-E05	スバル	39241-01E27	B-R01	日産	39241-17R28	B-R04	日産
28023AA001	B-E05	いすゞ	39241-01E28	B-R01	日産	39241-17R29	B-R04	日産
28023AA001	B-E05	スバル	39241-01E29	B-R01	日産	39241-17R85	B-R04	日産
28023AA002	B-E05	いすゞ	39241-01E85	B-R01	日産	39241-17R86	B-R04	日産
28023AA002	B-E05	スバル	39241-01E85	B-R01	スバル	39241-17R87	B-R04	日産
28023AA020	B-Q02	いすゞ	39241-01E86	B-R01	日産	39241-31G25	B-T12	日産
28023AA020	B-Q02	スバル	39241-01E87	B-R01	日産	39241-3U025	B-D03	日産
28023AA021	B-Q02	いすゞ	39241-01M25	B-B11	日産	39241-3U026	B-D03	日産
28023AA021	B-Q02	スバル	39241-01M29	B-B11	日産	39241-41B25	B-B11	日産

トヨタ
TOYOTA

日産
NISSAN

ホンダ
HONDA

マツダ
MAZDA

スバル
SUBARU

三菱
MITSUBISHI

スズキ
SUZUKI

ダイハツ
DAIHATSU

いすゞ
ISUZU

対照表-1
純正品番順

対照表-2
品番順

品番対照表(純正品番順)

純正品番	品番	メーカー	純正品番	品番	メーカー	純正品番	品番	メーカー
39241-41B26	B-B11	日産	39241-53J28	B-R04	日産	40089-6A00D	B-B13	日産
39241-41B27	B-B11	日産	39241-55E28	B-T11	日産	40089-6A0A1	B-B13	日産
39241-44B25	B-D01	日産	39241-59E25	B-T11	日産	41127-4A00C	B-B12	日産
39241-44B26	B-D01	日産	39241-59E26	B-T11	日産	41127-4A00D	B-C03	日産
39241-44B27	B-D01	日産	39241-59E27	B-T12	日産	41127-4A0A0	B-B12	日産
39241-44B28	B-D01	日産	39241-5U325	B-S02	日産	41127-4A0A1	B-C03	日産
39241-4A00A	B-A13	日産	39241-5V025	B-T13	日産	42017-S3A-003	B-C02	ホンダ
39241-4A00B	B-A13	日産	39241-5V026	B-T13	日産	42017-S3B-003	B-C02	ホンダ
39241-4A00C	B-B13	日産	39241-5V125	B-T13	日産	42017-S9R-003	B-D01	ホンダ
39241-4A00D	B-A13	日産	39241-5V127	B-T13	日産	42017-SJ6-J01	B-C02	ホンダ
39241-4A00E	B-A13	日産	39241-63Y25	B-R01	日産	42018-S10-000	B-A12	ホンダ
39241-4A00F	B-C03	日産	39241-63Y26	B-R01	日産	42018-S2B-003	B-C04	ホンダ
39241-4A00G	B-C03	日産	39241-64J25	B-R01	日産	42018-S2L-000	B-A11	ホンダ
39241-4A00H	B-C03	日産	39241-64J25	B-R01	スバル	42018-S2L-003	B-A11	ホンダ
39241-4A00J	B-C03	日産	39241-64J26	B-R01	日産	42018-S2R-N01	B-C04	ホンダ
39241-4A00K	B-C03	日産	39241-64J27	B-R01	日産	42018-S3B-003	B-C04	ホンダ
39241-4A00L	B-C03	日産	39241-64J28	B-R01	日産	42018-SAB-N01	B-A12	ホンダ
39241-4A00M	B-C03	日産	39241-64J29	B-R01	日産	42018-SJ6-003	B-C04	ホンダ
39241-4A01A	B-C03	日産	39241-84G00	B-B12	日産	42018-SJ6-901	B-B11	ホンダ
39241-4A01D	B-C03	日産	39241-84G00	B-B12	スズキ	42018-SJ6-921	B-C04	ホンダ
39241-4A03E	B-C03	日産	39241-9Y015	B-R06	日産	42018-SJ7-003	B-C04	ホンダ
39241-4A03F	B-C03	日産	39241-9Y025	B-R06	日産	42018-SR7-000	B-A12	ホンダ
39241-4A03G	B-A13	日産	39241-9Y026	B-R06	日産	42018-SR7-010	B-A12	ホンダ
39241-4A04A	B-A13	日産	39241-9Y028	B-R06	日産	42018-SR7-J21	B-A12	ホンダ
39241-4A04C	B-B13	日産	39241-9Y029	B-R06	日産	42018-ST6-003	B-A12	ホンダ
39241-4A04D	B-C03	日産	39241-HA225	B-Q01	日産	42018-ST6-013	B-A12	ホンダ
39241-4A04E	B-C03	日産	39241-HC425	B-E03	日産	42018-ST6-J01	B-C02	ホンダ
39241-4A04F	B-C03	日産	39241-HC435	B-E03	日産	42335-SJ6-013	B-C04	ホンダ
39241-4A04G	B-A13	日産	39241-V4025	B-E03	日産	43447-28020	B-S06	トヨタ
39241-4A04H	B-C03	日産	39242-4A00E	B-C03	日産	43447-B1020	B-D03	ダイハツ
39241-50A25	B-E06	日産	39242-4A01H	B-C03	日産	43447-B1020	B-D03	トヨタ
39241-50A26	B-E06	日産	40088-4A00A	B-B13	日産	43447-B2010	B-B13	ダイハツ
39241-50A27	B-E06	日産	40088-4A00B	B-C03	日産	43447-B2010	B-B13	スバル
39241-50A28	B-E06	日産	40088-4A00C	B-C03	日産	43447-B2010	B-B13	トヨタ
39241-50A28	B-E06	スバル	40088-4A00D	B-C03	日産	43447-B5010	B-B17	ダイハツ
39241-50A29	B-E06	日産	40088-4A00E	B-C03	日産	43448-B2011	B-B15	ダイハツ
39241-50A85	B-E06	日産	40088-4A00F	B-C03	日産	43448-B2011	B-B15	スバル
39241-50A85	B-E06	スバル	40088-4A00G	B-C03	日産	43495-87206	B-A12	ダイハツ
39241-50A86	B-E06	日産	40088-4A00H	B-C03	日産	44014-SX0-C60	B-S07	ホンダ
39241-50A87	B-E06	日産	40088-4A01D	B-C03	日産	44016-S50-000	B-C05	ホンダ
39241-50A89	B-E06	日産	40088-4A01E	B-B12	日産	44018-70B10	B-A12	スズキ
39241-50A89	B-E06	スバル	40088-4A01F	B-C03	日産	44018-S01-C01	B-Q02	ホンダ
39241-50A90	B-E06	日産	40088-4A01G	B-C03	日産	44018-S04-010	B-E01	ホンダ
39241-50A91	B-E06	日産	40088-4A01J	B-B13	日産	44018-S04-020	B-E01	ホンダ
39241-50A91	B-E06	スバル	40088-4A01K	B-C03	日産	44018-S04-901	B-R05	ホンダ
39241-50A92	B-E06	日産	40088-4A0A0	B-B12	日産	44018-S04-C03	B-E01	ホンダ
39241-50A92	B-E06	スバル	40088-89TA0	B-E03	日産	44018-S04-C04	B-E01	ホンダ
39241-53J25	B-R04	日産	40088-89TA1	B-S02	日産	44018-S04-C05	B-E01	ホンダ
39241-53J26	B-R04	日産	40088-89TA2	B-T14	日産	44018-S04-C06	B-E01	ホンダ
39241-53J27	B-R04	日産	40088-89TA3	B-E03	日産	44018-S04-J01	B-Q03	ホンダ
39241-53J27	B-R04	スバル	40089-6A00A	B-B13	日産	44018-S0A-000	B-Q03	ホンダ

TOYOTA トヨタ
NISSAN 日産
HONDA ホンダ
MAZDA マツダ
SUBARU スバル
MITSUBISHI 三菱
SUZUKI スズキ
DAIHATSU ダイハツ
ISUZU いすゞ
純正品番順
対照表-1
対照表-2
品番順

品番対照表(純正品番順)

純正品番	品番	メーカー	純正品番	品番	メーカー	純正品番	品番	メーカー
44018-S0A-010	B-Q03	ホンダ	44018-SD5-305	B-A12	ホンダ	44018-ST7-J60	B-Q03	ホンダ
44018-S0A-C00	B-Q03	ホンダ	44018-SFA-000	B-B17	ホンダ	44018-ST7-R50	B-Q05	ホンダ
44018-S0A-C01	B-Q03	ホンダ	44018-SFC-003	B-D03	ホンダ	44018-SX0-C20	B-S07	ホンダ
44018-S0A-C03	B-Q03	ホンダ	44018-SFC-013	B-D03	ホンダ	44018-SZ3-010	B-S04	ホンダ
44018-S0A-J00	B-S04	ホンダ	44018-SFC-J01	B-D03	ホンダ	44018-SZ3-020	B-S04	ホンダ
44018-S0A-J01	B-S04	ホンダ	44018-SFC-J02	B-D03	ホンダ	44018-SZ3-C02	B-S04	ホンダ
44018-S0A-J02	B-S04	ホンダ	44018-SH9-003	B-Q05	ホンダ	44018-SZ3-C03	B-S04	ホンダ
44018-S0K-C20	B-S07	ホンダ	44018-SJK-000	B-S07	ホンダ	44018-SZ3-C05	B-S04	ホンダ
44018-S0K-C23	B-S07	ホンダ	44018-SJK-020	B-S07	ホンダ	44018-SZ3-C20	B-S07	ホンダ
44018-S0K-C30	B-S07	ホンダ	44018-SJM-000	B-S07	ホンダ	44018-SZ3-C23	B-S07	ホンダ
44018-S0K-C33	B-S07	ホンダ	44018-SJM-020	B-S07	ホンダ	44018-SZH-010	B-B17	ホンダ
44018-S10-000	B-Q03	ホンダ	44018-SK7-J02	B-Q05	ホンダ	44018-TY5-003	B-D03	ホンダ
44018-S10-J00	B-S07	ホンダ	44018-SM4-A01	B-S04	ホンダ	44018-TY6-003	B-D03	ホンダ
44018-S10-J03	B-S07	ホンダ	44018-SM4-A02	B-S04	ホンダ	44112-50Z00	B-R06	スズキ
44018-S1K-C00	B-S07	ホンダ	44018-SR1-901	B-Q02	ホンダ	44115-51Z40	B-R06	スズキ
44018-S1K-C03	B-S07	ホンダ	44018-SR3-901	B-R05	ホンダ	44117-50Z00	B-R06	スズキ
44018-S2K-000	B-C05	ホンダ	44018-SR3-951	B-R02	ホンダ	44117-50Z01	B-R06	スズキ
44018-S2R-003	B-A11	ホンダ	44018-SR3-C03	B-R05	ホンダ	44117-51Z21	B-R06	スズキ
44018-S2R-013	B-A11	ホンダ	44018-SR3-C04	B-R05	ホンダ	44117-51Z22	B-R06	スズキ
44018-S2R-N01	B-C04	ホンダ	44018-SR3-C06	B-R05	ホンダ	44118-50F20	B-B11	スズキ
44018-S2T-000	B-E01	ホンダ	44018-SR3-C53	B-R02	ホンダ	44118-51F00	B-A12	スズキ
44018-S2T-020	B-E01	ホンダ	44018-SR3-C54	B-R02	ホンダ	44118-51F20	B-B11	スズキ
44018-S2T-030	B-E01	ホンダ	44018-SR3-C55	B-R02	ホンダ	44118-51F21	B-B11	スズキ
44018-S30-000	B-S04	ホンダ	44018-SR3-C56	B-R02	ホンダ	44118-51F40	B-A11	スズキ
44018-S30-C00	B-S04	ホンダ	44018-SR7-000	B-R02	ホンダ	44118-51F41	B-A11	スズキ
44018-S30-C02	B-S04	ホンダ	44018-SS0-000	B-S04	ホンダ	44118-53B10	B-D01	スズキ
44018-S3B-N01	B-B12	ホンダ	44018-SS0-010	B-S04	ホンダ	44118-53J52	B-C03	スズキ
44018-S3B-N02	B-B12	ホンダ	44018-SS0-020	B-S04	ホンダ	44118-54A10	B-B11	スズキ
44018-S3X-000	B-S07	ホンダ	44018-SS0-J90	B-S04	ホンダ	44118-58J00	B-A13	スズキ
44018-S3X-900	B-S07	ホンダ	44018-SS0-J91	B-S04	ホンダ	44118-58J01	B-C03	スズキ
44018-S50-000	B-C03	ホンダ	44018-SS0-J92	B-S04	ホンダ	44118-58J02	B-C03	スズキ
44018-S50-960	B-C05	ホンダ	44018-SS0-N00	B-S04	ホンダ	44118-58J03	B-C03	スズキ
44018-S50-962	B-C05	ホンダ	44018-SS0-N01	B-S04	ホンダ	44118-58J04	B-C03	スズキ
44018-S50-N00	B-C03	ホンダ	44018-SS0-N90	B-S04	ホンダ	44118-58J10	B-A13	スズキ
44018-S50-N01	B-C03	ホンダ	44018-SS0-N91	B-S04	ホンダ	44118-58J11	B-C03	スズキ
44018-S50-N02	B-C03	ホンダ	44018-ST5-003	B-C02	ホンダ	44118-58J12	B-C03	スズキ
44018-S50-N03	B-C03	ホンダ	44018-ST5-013	B-C02	ホンダ	44118-58J30	B-B13	スズキ
44018-S87-A50	B-S04	ホンダ	44018-ST5-800	B-B11	ホンダ	44118-58J31	B-C03	スズキ
44018-S87-A51	B-S04	ホンダ	44018-ST5-802	B-B11	ホンダ	44118-58J32	B-C03	スズキ
44018-S9A-000	B-S07	ホンダ	44018-ST5-901	B-B11	ホンダ	44118-58J50	B-B13	スズキ
44018-S9A-010	B-S07	ホンダ	44018-ST5-921	B-B11	ホンダ	44118-58J51	B-C03	スズキ
44018-S9A-020	B-S07	ホンダ	44018-ST5-922	B-B11	ホンダ	44118-58J52	B-C03	スズキ
44018-SAA-000	B-C05	ホンダ	44018-ST5-J01	B-C02	ホンダ	44118-58J80	B-B13	スズキ
44018-SAA-010	B-C05	ホンダ	44018-ST5-J21	B-C02	ホンダ	44118-58JA0	B-A13	スズキ
44018-SAA-020	B-C05	ホンダ	44018-ST5-J22	B-C02	ホンダ	44118-58JA1	B-C03	スズキ
44018-SAP-000	B-C05	ホンダ	44018-ST5-N01	B-C02	ホンダ	44118-58JA2	B-C03	スズキ
44018-SB2-761	B-B11	ホンダ	44018-ST7-C03	B-Q03	ホンダ	44118-58JA3	B-C03	スズキ
44018-SCM-000	B-C05	ホンダ	44018-ST7-C04	B-Q03	ホンダ	44118-58JB0	B-A13	スズキ
44018-SCM-010	B-C05	ホンダ	44018-ST7-C06	B-Q03	ホンダ	44118-58JB1	B-C03	スズキ
44018-SCM-020	B-C05	ホンダ	44018-ST7-C13	B-Q05	ホンダ	44118-58JB2	B-C03	スズキ
44018-SD5-003	B-B11	ホンダ	44018-ST7-J00	B-Q05	ホンダ	44118-58JB3	B-C03	スズキ

トヨタ
TOYOTA

日産
NISSAN

ホンダ
HONDA

マツダ
MAZDA

スバル
SUBARU

三菱
MITSUBISHI

スズキ
SUZUKI

ダイハツ
DAIHATSU

いすゞ
ISUZU

対照表-1
純正品番順

対照表-2
品番順

品番対照表(純正品番順)

純正品番	品番	メーカー	純正品番	品番	メーカー	純正品番	品番	メーカー
44118-58JB4	B-C03	スズキ	44118-62D30	B-B11	スズキ	44118-76G00	B-B12	スズキ
44118-58JC0	B-A13	スズキ	44118-63B50	B-B11	スズキ	44118-76G01	B-B12	スズキ
44118-58JD0	B-B13	スズキ	44118-63B51	B-B11	スズキ	44118-76G10	B-C03	スズキ
44118-58JD1	B-C03	スズキ	44118-64A20	B-D01	スズキ	44118-76G11	B-C03	スズキ
44118-58JD2	B-C03	スズキ	44118-64B10	B-D01	スズキ	44118-76G12	B-C03	スズキ
44118-58JD3	B-C03	スズキ	44118-64B11	B-D01	スズキ	44118-76G20	B-C03	スズキ
44118-58JE0	B-C03	スズキ	44118-64B12	B-D01	スズキ	44118-76G21	B-C03	スズキ
44118-58JG0	B-A13	スズキ	44118-64B20	B-D01	スズキ	44118-76G30	B-C03	スズキ
44118-58JH0	B-C03	スズキ	44118-64B90	B-D01	スズキ	44118-76G31	B-C03	スズキ
44118-58JK0	B-B13	スズキ	44118-67D01	B-E03	スズキ	44118-76G32	B-C03	スズキ
44118-58JL0	B-A13	スズキ	44118-67D02	B-E03	スズキ	44118-76G40	B-B12	スズキ
44118-58JM0	B-C03	スズキ	44118-67H00	B-B13	スズキ	44118-76G60	B-C03	スズキ
44118-58JN0	B-A13	スズキ	44118-67H01	B-B13	スズキ	44118-76GA0	B-B12	スズキ
44118-58JP0	B-C03	スズキ	44118-68H00	B-B13	スズキ	44118-76GB0	B-B12	スズキ
44118-58JQ0	B-C03	スズキ	44118-68H01	B-B13	スズキ	44118-76GD0	B-C03	スズキ
44118-58JS0	B-C03	スズキ	44118-68H02	B-B13	スズキ	44118-76GF0	B-B12	スズキ
44118-58JU0	B-C03	スズキ	44118-68HA0	B-B13	スズキ	44118-77E00	B-D01	スズキ
44118-58JV0	B-C03	スズキ	44118-70B10	B-A12	スズキ	44118-77E01	B-D01	スズキ
44118-60DA0	B-A11	スズキ	44118-70B11	B-A12	スズキ	44118-77E02	B-D01	スズキ
44118-60DB0	B-A11	スズキ	44118-70B12	B-A12	スズキ	44118-77E03	B-D01	スズキ
44118-60DB1	B-A11	スズキ	44118-70B30	B-A12	スズキ	44118-77E04	B-D01	スズキ
44118-60DC0	B-A11	スズキ	44118-70B50	B-B11	スズキ	44118-78010	B-B11	スズキ
44118-60DC1	B-A11	スズキ	44118-70B51	B-B11	スズキ	44118-78011	B-B11	スズキ
44118-60DD0	B-B11	スズキ	44118-70BA0	B-A12	スズキ	44118-78012	B-B11	スズキ
44118-60DD1	B-B11	スズキ	44118-70K00	B-C03	スズキ	44118-78020	B-B11	スズキ
44118-60DD2	B-B11	スズキ	44118-70K10	B-C03	スズキ	44118-78022	B-B11	スズキ
44118-60G00	B-B11	スズキ	44118-70K20	B-C03	スズキ	44118-78040	B-B11	スズキ
44118-60G01	B-B11	スズキ	44118-70K90	B-C03	スズキ	44118-78F00	B-B11	スズキ
44118-60G20	B-C02	スズキ	44118-70K91	B-C03	スズキ	44118-78G00	B-C03	スズキ
44118-60G21	B-C02	スズキ	44118-70KA0	B-C03	スズキ	44118-78G01	B-C03	スズキ
44118-60G22	B-C02	スズキ	44118-70KA3	B-C03	スズキ	44118-78G02	B-C03	スズキ
44118-60G24	B-C02	スズキ	44118-70KB0	B-C03	スズキ	44118-79A00	B-C03	スズキ
44118-60G25	B-C02	スズキ	44118-70KB1	B-C03	スズキ	44118-79A01	B-C03	スズキ
44118-60G30	B-C02	スズキ	44118-71B10	B-A12	スズキ	44118-79C00	B-B11	スズキ
44118-60G41	B-D01	スズキ	44118-71B20	B-A12	スズキ	44118-79C01	B-B11	スズキ
44118-60G42	B-D01	スズキ	44118-71C10	B-D01	スズキ	44118-79C03	B-B11	スズキ
44118-60G50	B-B11	スズキ	44118-71C11	B-D01	スズキ	44118-80G00	B-B11	スズキ
44118-60G60	B-C02	スズキ	44118-71C12	B-D01	スズキ	44118-80G01	B-B11	スズキ
44118-60G61	B-C02	スズキ	44118-71C20	B-D01	スズキ	44118-80G11	B-B11	スズキ
44118-60G62	B-C02	スズキ	44118-71C21	B-D01	スズキ	44118-82010	B-B11	スズキ
44118-60G70	B-C02	スズキ	44118-74D10	B-A12	スズキ	44118-82011	B-B11	スズキ
44118-60G71	B-C02	スズキ	44118-74D11	B-A12	スズキ	44118-82012	B-B11	スズキ
44118-60G72	B-C02	スズキ	44118-74D60	B-B11	スズキ	44118-82013	B-B11	いすゞ
44118-60G90	B-B11	スズキ	44118-75F01	B-B11	スズキ	44118-82013	B-B11	スズキ
44118-60G91	B-B11	スズキ	44118-75F10	B-B11	スズキ	44118-82022	B-B11	スズキ
44118-60GA0	B-B11	スズキ	44118-75F11	B-B11	スズキ	44118-82023	B-B11	スズキ
44118-62D00	B-B11	スズキ	44118-75F30	B-B11	スズキ	44118-82350	B-B11	スズキ
44118-62D01	B-B11	スズキ	44118-75F40	B-B11	スズキ	44118-82351	B-B11	スズキ
44118-62D10	B-B11	スズキ	44118-75F41	B-B11	スズキ	44118-82610	B-B11	スズキ
44118-62D11	B-B11	スズキ	44118-75F60	B-B11	スズキ	44118-84040	B-A12	スズキ
44118-62D12	B-B11	スズキ	44118-76CA0	B-B11	スズキ	44118-84110	B-A12	スズキ

TOYOTA

トヨタ

NISSAN

日産

HONDA

ホンダ

MAZDA

マツダ

SUBARU

スバル

MITSUBISHI

三菱

SUZUKI

スズキ

DAIHATSU

ダイハツ

ISUZU

いすゞ

純正品番順

対照表-1

品番順

対照表-2

品番対照表(純正品番順)

純正品番	品番	メーカー	純正品番	品番	メーカー	純正品番	品番	メーカー
44118-84200	B-A12	スズキ	44333-SN4-003	B-C02	ホンダ	8-97015-296-1	B-E04	いすゞ
44118-84201	B-A12	スズキ	44333-SR1-003	B-Q02	ホンダ	8-97084-500-0	B-C03	いすゞ
44118-84251	B-A12	スズキ	44333-ST5-J01	B-B11	ホンダ	8-97105-278-0	B-T14	いすゞ
44118-84A10	B-B11	スズキ	44333-ST5-N01	B-C02	ホンダ	8-97131-399-0	B-R04	いすゞ
44118-84G00	B-B12	スズキ	44411-58J10	B-A13	スズキ	8-97138-981-0	B-R04	いすゞ
44118-84G01	B-C03	スズキ	5-43319-018-0	B-E03	いすゞ	8-97148-749-0	B-R04	いすゞ
44118-84G02	B-C03	スズキ	5-86005-120-0	B-A12	いすゞ	8-97231-782-0	B-S02	いすゞ
44118-84G10	B-B12	スズキ	5-86005-213-0	B-R05	いすゞ	999-05680-X9-020	B-A12	ダイハツ
44118-84G11	B-B12	スズキ	5-86005-214-0	B-R02	いすゞ	999-05680-X9-021	B-B11	ダイハツ
44118-84GA0	B-B12	スズキ	5-86007-650-0	B-S04	いすゞ	999-05680-X9-022	B-C02	ダイハツ
44118-84GB0	B-C03	スズキ	5-86010-560-0	B-E01	いすゞ	999-05680-X9-023	B-D01	ダイハツ
44118-85403	B-A12	スズキ	5-86012-618-0	B-Q03	いすゞ	999-05680-X9-056	B-S03	ダイハツ
44118-86041	B-B11	スズキ	5-86013-986-0	B-E01	いすゞ	A001-25-530	B-A12	マツダ
44118-86060	B-B11	スズキ	5-86014-454-0	B-R02	いすゞ	A001-25-530A	B-A12	マツダ
44118-86061	B-B11	スズキ	5-86014-821-0	B-Q03	いすゞ	A001-V9-050	B-A12	マツダ
44118-86062	B-B11	スズキ	5-86019-197-0	B-R02	いすゞ	A007-25-630	B-A12	マツダ
44119-70B30	B-A12	スズキ	5-86019-198-0	B-E01	いすゞ	A013-25-530	B-B11	マツダ
44133-60A00	B-D01	スズキ	5-86019-199-0	B-Q03	いすゞ	A027-25-530	B-A11	マツダ
44133-60A10	B-D01	スズキ	5-86019-212-0	B-R05	いすゞ	A031-25-530	B-B11	マツダ
44133-60A11	B-D01	スズキ	5-86019-454-0	B-R05	いすゞ	A031-25-630	B-B11	マツダ
44133-60A12	B-D01	スズキ	5-86019-455-0	B-E01	いすゞ	A033-25-530	B-B11	マツダ
44133-71C11	B-D01	スズキ	5-86019-456-0	B-R02	いすゞ	A034-25-530	B-B11	マツダ
44218-50F00	B-C02	スズキ	5-86019-470-0	B-Q03	いすゞ	A065-25-530	B-B11	マツダ
44218-51F00	B-C02	スズキ	5-86019-673-0	B-S04	いすゞ	A065-25-530A	B-B11	マツダ
44218-60G50	B-B11	スズキ	5-86019-751-0	B-R05	いすゞ	A083-22-530	B-A11	マツダ
44218-60G52	B-B11	スズキ	5-86106-056-0	B-T11	いすゞ	A083-25-530	B-A11	マツダ
44323-SB0-310	B-Q05	ホンダ	5-86106-057-0	B-T11	いすゞ	A090-22-530A	B-B11	マツダ
44333-SA2-310	B-E02	ホンダ	5-86113-612-0	B-T11	いすゞ	A090-25-530	B-B11	マツダ
44333-SA3-310	B-E02	ホンダ	5-86130-476-0	B-T13	いすゞ	A090-25-530A	B-B11	マツダ
44333-SB1-981	B-Q05	ホンダ	5-86135-383-0	B-T13	いすゞ	A091-25-530	B-B11	マツダ
44333-SB2-761	B-B11	ホンダ	5-86137-478-0	B-T13	いすゞ	AZY0-25-530	B-B11	マツダ
44333-SB2-981	B-Q05	ホンダ	8-94124-210-0	B-R04	いすゞ	B001-22-530	B-B11	マツダ
44333-SC2-003	B-B11	ホンダ	8-94124-210-1	B-R04	いすゞ	B001-22-530A	B-B11	マツダ
44333-SD5-003	B-A12	ホンダ	8-94153-133-0	B-D01	いすゞ	B001-22-630	B-B11	マツダ
44333-SD9-003	B-Q01	ホンダ	8-94258-285-0	B-E03	いすゞ	B001-22-630A	B-B11	マツダ
44333-SF1-013	B-S04	ホンダ	8-94312-678-0	B-E03	いすゞ	B003-22-530	B-B11	マツダ
44333-SF1-961	B-Q05	ホンダ	8-94312-935-0	B-R04	いすゞ	B003-22-630	B-B11	マツダ
44333-SF1-962	B-Q05	ホンダ	8-94313-105-0	B-S02	いすゞ	B004-22-530	B-C02	マツダ
44333-SJ4-960	B-Q03	ホンダ	8-94313-105-0	B-S02	スバル	B004-22-530A	B-C02	マツダ
44333-SJ4-961	B-Q03	ホンダ	8-94363-547-0	B-D01	いすゞ	B004-22-630	B-C02	マツダ
44333-SJ7-003	B-A12	ホンダ	8-94381-492-2	B-C02	いすゞ	B004-22-630A	B-C02	マツダ
44333-SK7-J02	B-Q03	ホンダ	8-94381-519-0	B-E04	いすゞ	B467-V9-050	B-C02	マツダ
44333-SK7-J03	B-Q05	ホンダ	8-94381-533-2	B-E03	いすゞ	BS04-22-530	B-B11	マツダ
44333-SK7-J12	B-Q05	ホンダ	8-94381-538-0	B-E03	いすゞ	BS04-22-630	B-B11	マツダ
44333-SK7-J13	B-Q05	ホンダ	8-94381-538-1	B-E03	いすゞ	C911-V9-050	B-R01	マツダ
44333-SM1-A01	B-S04	ホンダ	8-94387-664-0	B-D01	いすゞ	C912-V9-050	B-E06	マツダ
44333-SM1-A02	B-S04	ホンダ	8-94449-739-0	B-E03	いすゞ	C9241-9Y015	B-R06	日産
44333-SM1-A03	B-S04	ホンダ	8-94462-589-0	B-E03	いすゞ	C9BDA-05U8H	B-E06	日産
44333-SM4-003	B-S04	ホンダ	8-94473-226-0	B-D01	いすゞ	C9BDA-0M625	B-R01	日産
44333-SM4-013	B-S04	ホンダ	8-94473-234-0	B-E03	いすゞ	C9BDA-0M62H	B-R01	日産
44333-SM4-023	B-S04	ホンダ	8-97015-296-0	B-E04	いすゞ	C9BDA-10E8H	B-T12	日産

トヨタ TOYOTA
日産 NISSAN
ホンダ HONDA
マツダ MAZDA
スバル SUBARU
三菱 MITSUBISHI
スズキ SUZUKI
ダイハツ DAIHATSU
いすゞ ISUZU
対照表-1 純正品番順
対照表-2 品番順

品番対照表(純正品番順)

純正品番	品番	メーカー	純正品番	品番	メーカー	純正品番	品番	メーカー
C9BDA-23U26	B-T13	日産	F065-22-530	B-D01	マツダ	G071-22-530	B-C02	マツダ
C9BDA-50A2H	B-E06	日産	F065-22-530A	B-D01	マツダ	G071-22-530A	B-C02	マツダ
C9BDA-5V12H	B-T13	日産	F069-22-530	B-D01	マツダ	G081-22-530	B-B11	マツダ
C9BDA-63Y2H	B-R01	日産	F069-22-530A	B-D01	マツダ	G356-V9-050	B-R04	マツダ
C9BDA-63Y2L	B-R01	日産	FA01-22-530	B-C02	マツダ	G516-V9-050	B-Q01	マツダ
C9BDA-9Y02H	B-R06	日産	FS17-22-630C	B-E03	マツダ	G520-V9-050A	B-S02	マツダ
C9BDA-JX00H	B-R06	日産	FS20-22-530	B-B11	マツダ	G560-22-530	B-Q01	マツダ
C9BDA-JX00L	B-R06	日産	FS20-22-530B	B-B11	マツダ	G564-22-530	B-Q01	マツダ
D001-V9-050	B-B11	マツダ	FS20-22-630	B-B11	マツダ	G568-22-530	B-Q01	マツダ
F001-22-530	B-D01	マツダ	FS22-22-530	B-C02	マツダ	G570-22-530	B-S02	マツダ
F002-22-530	B-D01	マツダ	FS22-22-530A	B-C02	マツダ	G570-22-530A	B-S02	マツダ
F003-22-530	B-D01	マツダ	FS22-22-530B	B-B11	マツダ	G576-22-530	B-Q01	マツダ
F003-22-530A	B-D01	マツダ	FS22-22-630	B-C02	マツダ	G586-22-530	B-S02	マツダ
F003-22-530B	B-D01	マツダ	FS22-22-630A	B-C02	マツダ	GA43-22-530	B-R04	マツダ
F003-22-630	B-D01	マツダ	FS22-22-630B	B-B11	マツダ	GA43-22-530A	B-R04	マツダ
F003-22-630A	B-D01	マツダ	G001-22-530	B-E03	マツダ	GA43-22-530C	B-R04	マツダ
F003-22-630B	B-D01	マツダ	G001-22-530A	B-E03	マツダ	GD01-22-530	B-C02	マツダ
F004-22-530	B-E03	マツダ	G001-22-530B	B-E03	マツダ	GD01-22-530A	B-C02	マツダ
F004-22-530A	B-E03	マツダ	G002-22-530	B-R04	マツダ	GD11-22-530	B-C02	マツダ
F004-22-530B	B-E03	マツダ	G002-22-530A	B-R04	マツダ	GD11-22-530A	B-C02	マツダ
F004-22-630A	B-E03	マツダ	G002-22-630	B-R04	マツダ	GD28-22-530	B-C02	マツダ
F005-22-530	B-D01	マツダ	G012-22-530	B-R04	マツダ	GD33-22-530	B-E03	マツダ
F005-22-530A	B-D01	マツダ	G012-22-530A	B-R04	マツダ	GF44-22-530	B-R04	マツダ
F005-22-630	B-D01	マツダ	G012-22-530B	B-R04	マツダ	GR01-22-530	B-S02	マツダ
F005-22-630A	B-D01	マツダ	G013-22-530	B-E03	マツダ	GR01-22-530A	B-S02	マツダ
F005-22-630B	B-D01	マツダ	G013-22-530A	B-E03	マツダ	GR01-22-530B	B-S02	マツダ
F006-22-530	B-C02	マツダ	G015-22-530	B-R04	マツダ	GR01-22-530C	B-Q01	マツダ
F006-22-530A	B-C02	マツダ	G021-22-530	B-E03	マツダ	GS01-22-530	B-Q01	マツダ
F006-22-530B	B-C02	マツダ	G021-22-530A	B-E03	マツダ	GS01-22-530A	B-E04	マツダ
F006-22-530C	B-C02	マツダ	G021-22-530B	B-E03	マツダ	GS03-22-530	B-E04	マツダ
F006-22-630	B-C02	マツダ	G022-22-530	B-R04	マツダ	GT43-22-530	B-E03	マツダ
F011-22-530	B-C02	マツダ	G022-22-530A	B-R04	マツダ	M020-22-530	B-E03	マツダ
F011-22-530A	B-C02	マツダ	G022-22-530B	B-R04	マツダ	M020-22-530A	B-E03	マツダ
F012-22-530	B-B11	マツダ	G023-22-530	B-E03	マツダ	M040-22-530	B-S02	マツダ
F015-22-530	B-E04	マツダ	G023-22-530A	B-E03	マツダ	M070-22-530	B-R04	マツダ
F015-22-530A	B-E04	マツダ	G024-22-530	B-E03	マツダ	M070-22-530A	B-R04	マツダ
F023-22-530	B-C02	マツダ	G026-22-530	B-E03	マツダ	M080-22-530A	B-R04	マツダ
F023-22-530A	B-C02	マツダ	G026-22-530A	B-E03	マツダ	M080-22-530B	B-R04	マツダ
F023-22-630	B-C02	マツダ	G026-22-530B	B-E03	マツダ	MB109183	B-D01	三菱
F023-22-630A	B-C02	マツダ	G033-22-530	B-R04	マツダ	MB176162	B-D01	三菱
F024-22-530	B-D01	マツダ	G033-22-530A	B-R04	マツダ	MB176860	B-D01	三菱
F024-22-530A	B-D01	マツダ	G037-22-530	B-Q01	マツダ	MB176870	B-E03	三菱
F024-22-630	B-D01	マツダ	G043-22-530	B-R04	マツダ	MB290155	B-B11	三菱
F024-22-630A	B-D01	マツダ	G043-22-530A	B-R04	マツダ	MB297147	B-D01	三菱
F025-22-630	B-D01	マツダ	G043-22-530B	B-R04	マツダ	MB297184	B-D01	三菱
F037-22-530	B-E04	マツダ	G043-22-530C	B-R04	マツダ	MB297190	B-D01	三菱
F037-22-530A	B-E04	マツダ	G053-22-530	B-S02	マツダ	MB297351	B-D01	三菱
F057-22-530	B-C02	マツダ	G053-22-530A	B-S02	マツダ	MB297370	B-E03	三菱
F061-22-530	B-D01	マツダ	G063-22-530	B-S02	マツダ	MB297379	B-E03	三菱
F061-22-530A	B-D01	マツダ	G063-22-530A	B-S02	マツダ	MB297381	B-R04	三菱
F061-22-530B	B-D01	マツダ	G065-22-530	B-S02	マツダ	MB297389	B-E03	三菱

TOYOTA
トヨタ

NISSAN
日産

HONDA
ホンダ

MAZDA
マツダ

SUBARU
スバル

MITSUBISHI
三菱

SUZUKI
スズキ

DAIHATSU
ダイハツ

ISUZU
いすゞ

純正品番順
対照表-1

品番順
対照表-2

品番対照表(純正品番順)

	純正品番			純正品番			純正品番		
	純正品番	品番	メーカー	純正品番	品番	メーカー	純正品番	品番	メーカー
トヨタ TOYOTA	MB297429	B-E03	三菱	MB620240	B-E04	三菱			
	MB297495	B-Q01	三菱	MB620542	B-A12	三菱			
	MB297499	B-Q01	三菱	MB620547	B-B11	三菱			
日産 NISSAN	MB297518	B-A12	三菱	MB664558	B-D01	三菱			
	MB297564	B-E03	三菱	MB837332	B-R04	三菱			
	MB297569	B-E03	三菱	MB886698	B-C02	三菱			
ホンダ HONDA	MB297573	B-B11	三菱	MB886947	B-B11	三菱			
	MB297689	B-R04	三菱	MB896069	B-R04	三菱			
	MB297925	B-E03	三菱	MC891592	B-S05	三菱			
マツダ MAZDA	MB297943	B-S05	三菱	MD04-22-530	B-Q01	マツダ			
	MB393129	B-D01	三菱	MD07-22-530	B-Q01	マツダ			
	MB526005	B-B11	三菱	MD07-22-530A	B-Q01	マツダ			
スバル SUBARU	MB526057	B-D01	三菱	MD13-22-530	B-Q01	マツダ			
	MB526148	B-R04	三菱	MD15-22-530	B-E03	マツダ			
	MB526201	B-E03	三菱	MD17-22-530	B-E03	マツダ			
三菱 MITSUBISHI	MB526274	B-R04	三菱	MK449510	B-S05	三菱			
	MB526338	B-D01	三菱	MQ901070	B-Q01	三菱			
	MB526355	B-E03	三菱	MQ901077	B-E03	三菱			
スズキ SUZUKI	MB526378	B-E03	三菱	MQ908434	B-E03	三菱			
	MB526400	B-S02	三菱	MR111572	B-R04	三菱			
	MB526440	B-D01	三菱	ZA-8-94313105	B-S02	ホンダ			
ダイハツ DAIHATSU	MB526447	B-S02	三菱	ZA-8-97131399	B-R04	ホンダ			
	MB526450	B-E03	三菱	ZA-8-97138981	B-R04	ホンダ			
	MB526459	B-B11	三菱	ZZS1-22-530	B-A12	マツダ			
いすゞ ISUZU	MB526460	B-Q01	三菱	ZZS2-22-530	B-A12	マツダ			
	MB526469	B-D01	三菱	ZZS2-22-530A	B-A12	マツダ			
	MB526470	B-R04	三菱	ZZS3-22-530	B-A12	マツダ			
対照表-1 純正品番順	MB526491	B-D01	三菱	ZZS4-22-530	B-C02	マツダ			
	MB526514	B-E03	三菱	ZZS5-22-530	B-C02	マツダ			
	MB526516	B-Q01	三菱						
	MB526518	B-R04	三菱						
	MB526776	B-R04	三菱						
	MB526779	B-Q01	三菱						
	MB526816	B-Q01	三菱						
	MB526818	B-R04	三菱						
	MB526826	B-Q01	三菱						
	MB526828	B-R04	三菱						
	MB526832	B-R04	三菱						
	MB526862	B-D01	三菱						
	MB526881	B-S02	三菱						
	MB526891	B-E04	三菱						
	対照表-2 品番順	MB526901	B-Q01	三菱					
MB526905		B-Q01	三菱						
MB526912		B-E03	三菱						
MB526978		B-E03	三菱						
MB562338		B-D01	三菱						
MB620050		B-D01	三菱						
MB620053		B-E03	三菱						
MB620056		B-Q01	三菱						
MB620060	B-R04	三菱							
MB620168	B-E03	三菱							

品番対照表 (品番順)

品番	純正品番	メーカー	品番	純正品番	メーカー	品番	純正品番	メーカー
B-A11	44118-51F40	スズキ	B-A12	04438-87507	ダイハツ	B-A13	08030-K9001	ダイハツ
	44118-51F41			04438-87516			トヨタ	
	44118-60DA0			04438-87517			マツダ	
	44118-60DB0			04438-87525			1A15-22-530	
	44118-60DB1			04438-97203			1A16-22-530	
	44118-60DC0			04438-97206			1A18-22-530	
	44118-60DC1			04438-97215			1A19-22-530	
	1A02-22-530			04438-97218			1A46-22-530	
	マツダ	1A62-22-530		マツダ	04438-97218		1A48-22-530	
		1A63-22-530			04438-97502		1A53-22-530	
		1A64-22-530			04438-97506		1A55-22-530	
		A027-25-530			43495-87206		39241-4A00A	日産
		A083-22-530			999-05680-X9-020		39241-4A00B	
		A083-25-530			1A61-22-530		39241-4A00D	
		42018-S2L-000			1N13-22-530		39241-4A00E	
		42018-S2L-003			A001-25-530		39241-4A03G	
44018-S2R-003	A001-25-530A	39241-4A04A						
44018-S2R-013	A001-V9-050	39241-4A04G						
ホンダ	44018-S2R-013	A007-25-630	B-B11	44118-82013	いすゞ			
	B-A12	5-86005-120-0		いすゞ	44118-50F20	スズキ		
44018-70B10		スズキ		44118-51F20	スバル			
44118-51F00		スズキ		44118-51F21				
44118-70B10				44118-54A10				
44118-70B11				44118-60DD0				
44118-70B12				44118-60DD1				
44118-70B30				44118-60DD2				
44118-70BA0				44118-60G00				
44118-71B10				44118-60G01				
44118-71B20				44118-60G50				
スバル		44118-74D10		スズキ		44118-60G90		
		44118-74D11				44118-60G91		
		44118-84040				44118-60GA0		
		44118-84110				44118-62D00		
		44118-84200				44118-62D01		
		44118-84201	44118-62D10					
	44118-84251	44118-62D11						
	44118-85403	44118-62D12						
	44119-70B30	44118-62D30						
	28023KA090	44118-63B50						
	28023KA340	44118-63B51						
	28091KA340	44118-70B50						
	28323KC020	44118-70B51						
	28323KC021	44118-74D60						
	28396KE000	44118-75F01						
	28396KE001	44118-75F10						
28396TC020	44118-75F11							
28423KC020	44118-75F30							
723222260	44118-75F40							
ダイハツ	04438-87201	ダイハツ	44118-75F41					
	04438-87207		44118-75F60					
	04438-87211		44118-76CA0					
	04438-87506		44118-78010					
	B-A12		04438-87507	B-A12	44118-58J00	スズキ		
			04438-87516		44118-58J10			
04438-87517		44118-58JA0						
04438-87525		44118-58JB0						
04438-97203		44118-58JC0						
04438-97206		44118-58JCO						
04438-97215		44118-58JG0						
04438-97218		44118-58JL0						
マツダ		04438-97218	マツダ		44118-58JNO			
		04438-97502			44411-58J10			
		04438-97506			28323KG000	スバル		
		43495-87206			28396KG000			
		999-05680-X9-020			04426-B2010	ダイハツ		
		1A61-22-530			04426-B2020			
		1N13-22-530			04438-97236			
		A001-25-530			04438-97272			
A001-25-530A	04438-97272							
A001-V9-050	04438-B2021							
A007-25-630								
ZZS1-22-530								
ZZS2-22-530								
ZZS2-22-530A								
ZZS3-22-530								
MB297518	三菱							
MB620542								
04438-97502	日産							
42018-S10-000	ホンダ							
42018-SAB-N01								
42018-SR7-000								
42018-SR7-010								
42018-SR7-J21								
42018-ST6-003								
42018-ST6-013								
44018-SD5-305								
44333-SD5-003								
44333-SJ7-003								
B-A13		44118-58J00	スズキ					
		44118-58J10						
		44118-58JA0						
		44118-58JB0						
		44118-58JC0						
		44118-58JCO						
	44118-58JG0							
	44118-58JL0							
	44118-58JNO							
	44411-58J10							
	28323KG000	スバル						
	28396KG000							
	04426-B2010	ダイハツ						
	04426-B2020							
	04438-97236							
	04438-97272							
04438-97272								
04438-B2021								

TOYOTA トヨタ
 NISSAN 日産
 HONDA ホンダ
 MAZDA マツダ
 SUBARU スバル
 MITSUBISHI 三菱
 SUZUKI スズキ
 DAIHATSU ダイハツ
 ISUZU いすゞ
 純正品番順 対照表-1
 品番順 対照表-2

品番対照表 (品番順)

品番	純正品番	メーカー	品番	純正品番	メーカー	品番	純正品番	メーカー	
B-B11	44118-78011	スズキ	B-B11	04438-87523	ダイハツ	B-B11	B001-22-630	マツダ	
	44118-78012			04438-87701			B001-22-630A		
	44118-78020			04438-87704			B003-22-530		
	44118-78022			04438-87706			B003-22-630		
	44118-78040			04438-87712			BS04-22-530		
	44118-78F00			04438-87716			BS04-22-630		
	44118-79C00			04438-87717			D001-V9-050		
	44118-79C01			04438-87F05			F012-22-530		
	44118-79C03			04438-87F07			FS20-22-530		
	44118-80G00			04438-87F15			FS20-22-530B		
	44118-80G01			04438-87F16			FS20-22-630		
	44118-80G11			04438-87F17			FS22-22-530B		
	44118-82010			04438-87F21			FS22-22-630B		
	44118-82011			04438-87F29			G081-22-530		
	44118-82012			04438-87F48			MB290155		三菱
	44118-82013			04438-97202			MB297573		
	44118-82022			04438-97211			MB526005		
	44118-82023			04438-97212			MB526459		
	44118-82350			04438-97217			MB620547		
	44118-82351			04438-97229			MB886947		日産
	44118-82610			04438-97503			39241-01B25		
	44118-84A10			04438-97514			39241-01M25		
	44118-86041			999-05680-X9-021			39241-01M29		
	44118-86060			04425-B4040			39241-41B25		
	44118-86061			04438-87401			39241-41B26		ホンダ
	44118-86062			04438-97202			39241-41B27		
	44218-60G50			04438-97211			42018-SJ6-901		
	44218-60G52			04438-97212			44018-SB2-761		
	28396KE010	04438-97212		44018-SD5-003					
	28396TC010	04438-97503		44018-ST5-800	マツダ				
	28396TC030	04438-97514		44018-ST5-802					
	28423AG000	1A00-22-530		44018-ST5-901					
723222180	1A01-22-530	44018-ST5-921							
723222350	1A03-22-530	44018-ST5-922							
04425-B2170	1A65-22-530	44018-ST5-922	スズキ						
04425-B4040	1A65-22-530A	44333-SB2-761							
04438-87113	1A67-22-530	44333-SC2-003							
04438-87114	1A71-22-530B	44333-ST5-J01							
04438-87203	A013-25-530	39241-84G00							
04438-87206	A031-25-530	44118-76G00	マツダ						
04438-87216	A031-25-630	44118-76G01							
04438-87217	A033-25-530	44118-76G40							
04438-87220	A034-25-530	44118-76GA0							
04438-87223	A065-25-530	44118-76GB0							
04438-87226	A065-25-530A	44118-76GF0							
04438-87227	A090-22-530A	44118-84G00							
04438-87401	A090-25-530	44118-84G10							
04438-87512	A090-25-530A	44118-84G11							
04438-87513	A091-25-530	44118-84GA0							
04438-87520	AZY0-25-530	1A04-22-530							
04438-87521	B001-22-530	1A04-22-530A							
	B001-22-530A	1A11-22-530							

トヨタ TOYOTA
日産 NISSAN
ホンダ HONDA
マツダ MAZDA
スバル SUBARU
三菱 MITSUBISHI
スズキ SUZUKI
ダイハツ DAIHATSU
いすゞ ISUZU

対照表-1 純正品番順
対照表-2 品番順

品番対照表 (品番順)

品番	純正品番	メーカー	品番	純正品番	メーカー	品番	純正品番	メーカー		
B-B12	1A12-22-530	マツダ	B-B13	1A22-22-530A	マツダ	B-B17	43447-B5010	ダイハツ		
	1A12-22-530A			1A22-22-530B			04425-B5040	トヨタ		
	1A13-22-530			1A52-22-530			04425-B5050	ホンダ		
	1A77-22-530			1A68-22-530			44018-SFA-000			
	1A78-22-530			1A74-22-530			44018-SZH-010			
	1A81-22-530			3817A052			三菱	B-C02	8-94381-492-2	いすゞ
	1A83-22-530			3817A123					44118-60G20	スズキ
	39241-84G00	3817A257		日産	44118-60G21		スバル			
	40088-4A01E	39241-4A00C			44118-60G22					
	40088-4A0A0	39241-4A04C			44118-60G24					
	41127-4A00C	40088-4A00A			44118-60G25					
	41127-4A0A0	40088-4A01J			44118-60G30					
	44018-S3B-N01	40089-6A00A			44118-60G60					
	44018-S3B-N02	40089-6A00D			44118-60G61					
B-B13	44118-58J30	スズキ	B-B14	04426-B2170	ダイハツ	44118-60G62			スバル	
	44118-58J50			04426-B2190		44118-60G70				
	44118-58J80			04438-97230		44118-60G71				
	44118-58JD0			04438-97231		44118-60G72				
	44118-58JK0			04438-97232		44218-50F00				
	44118-67H00			04438-97250		44218-51F00				
	44118-67H01			04438-97253		28023AA120	スバル			
	44118-68H00			04438-97256		723222230	ダイハツ			
	44118-68H01			04426-B2170		04438-87404				
	44118-68H02			04426-B2190		04438-87405				
	44118-68HA0			04438-97250		04438-87407				
	04425-B2110	04438-97253		04438-87715						
	04425-B2111	B-B15		04438-87F09		スズキ				
	08030-K9000			04426-B2081				04438-87F22		
	28323KG020		04426-B2082	04438-87F35						
	28396KG010		43448-B2011	04438-87F38						
	43447-B2010		04426-B2080	04438-87F49						
	04425-B1100		04426-B2081	04438-87F49	トヨタ					
	04425-B2010		04426-B2082	999-05680-X9-022						
	04425-B2110		04426-B2082	04438-87404						
	04425-B2111		04438-97243	04438-87405						
	04438-97239		04438-97268	04438-87407						
	04438-97275		43448-B2011	B004-22-530			マツダ			
	08030-K9000	04427-25381	B004-22-530A							
	43447-B2010	04427-52110	B004-22-630							
	04425-B1100	04427-52180	B004-22-630A							
	04425-B2010	04427-52380	B467-V9-050							
	04425-B2110	04427-52381	F006-22-530							
04425-B2111	04427-52382	F006-22-530A								
04438-97239	04438-52110	F006-22-530B								
43447-B2010	B-B16	04425-B2030	ダイハツ							
04425-B2110		04425-B2031								
04425-B2111		04438-97244								
04438-97239	B-B17	04425-B5040	スバル							
43447-B2010		04425-B5050								
1A14-22-530		04425-B5040		ダイハツ						
1A14-22-530A		04425-B5050								
1A17-22-530		04425-B5050								
1A20-22-530		08030-K9015								
1A21-22-530										
1A22-22-530										

TOYOTA

NISSAN

HONDA

MAZDA

SUBARU

MITSUBISHI

SUZUKI

DAIHATSU

ISUZU

純正品番順

品番順

対照表-1

151

品番対照表 (品番順)

品番	純正品番	メーカー	品番	純正品番	メーカー	品番	純正品番	メーカー
B-C02	F057-22-530	マツダ	B-C03	44118-58JH0	スズキ	B-C03	1A16-22-530B	マツダ
	FA01-22-530			44118-58JM0			1A17-22-530B	
	FS22-22-530			44118-58JP0			1A17-22-530C	
	FS22-22-530A			44118-58JQ0			1A18-22-530A	
	FS22-22-630			44118-58JS0			1A18-22-530B	
	FS22-22-630A			44118-58JU0			1A18-22-530D	
	G071-22-530			44118-58JV0			1A18-22-531A	
	G071-22-530A			44118-70K00			1A19-22-530A	
	GD01-22-530			44118-70K10			1A19-22-530B	
	GD01-22-530A			44118-70K20			1A20-22-530A	
	GD11-22-530			44118-70K90			1A20-22-530B	
	GD11-22-530A			44118-70K91			1A21-22-530A	
	GD28-22-530			44118-70KA0			1A21-22-530B	
	ZZS4-22-530			44118-70KA3			1A23-22-530	
	ZZS5-22-530			44118-70KB0			1A24-22-530	
	MB886698			44118-70KB1			1A25-22-530	
	42017-S3A-003			44118-76G10			1A49-22-530	
	42017-S3B-003			44118-76G11			1A56-22-530	
	42017-SJ6-J01			44118-76G12			1A57-22-530	
	42018-ST6-J01	44118-76G20		1A58-22-530				
	44018-ST5-003	44118-76G21		1A59-22-530				
	44018-ST5-013	44118-76G30		1A80-22-530				
	44018-ST5-J01	44118-76G31		1A82-22-530				
	44018-ST5-J21	44118-76G32		1AY0-22-530				
44018-ST5-J22	44118-76G60	39241-4A00F	日産					
44018-ST5-N01	44118-76GD0	39241-4A00G						
44333-SN4-003	44118-78G00	39241-4A00H						
44333-ST5-N01	44118-78G01	39241-4A00J						
8-97084-500-0	44118-78G02	39241-4A00K						
44118-53J52	44118-79A00	39241-4A00L						
44118-58J01	44118-79A01	39241-4A00M						
44118-58J02	44118-84G01	39241-4A01A						
44118-58J03	44118-84G02	39241-4A01D						
44118-58J04	44118-84GB0	39241-4A03E						
44118-58J11	1A00-22-53X	39241-4A03F						
44118-58J12	1A00-22-53XC	39241-4A04D						
44118-58J31	1A01-22-53XA	39241-4A04E						
44118-58J32	1A03-22-53XA	39241-4A04F						
44118-58J51	1A05-22-530	39241-4A04H						
44118-58J52	1A06-22-530	39242-4A00E						
44118-58JA1	1A07-22-530	39242-4A01H						
44118-58JA2	1A07-22-530A	40088-4A00B						
44118-58JA3	1A07-22-530B	40088-4A00C						
44118-58JB1	1A09-22-530	40088-4A00D						
44118-58JB2	1A09-22-530A	40088-4A00E						
44118-58JB3	1A09-22-530B	40088-4A00F						
44118-58JB4	1A10-22-530	40088-4A00G						
44118-58JD1	1A15-22-530A	40088-4A00H						
44118-58JD2	1A15-22-530B	40088-4A01D						
44118-58JD3	1A15-22-530C	40088-4A01F						
44118-58JE0	1A16-22-530A	40088-4A01G						

トヨタ
TOYOTA日産
NISSANホンダ
HONDAマツダ
MAZDAスバル
SUBARU三菱
MITSUBISHIスズキ
SUZUKIダイハツ
DAIHATSUいすゞ
ISUZU対照表-1
純正品番順対照表-2
品番順

品番対照表 (品番順)

品番	純正品番	メーカー	品番	純正品番	メーカー	品番	純正品番	メーカー
B-C03	40088-4A01K	日産	B-D01	44118-77E03	スズキ	B-D01	F061-22-530B	マツダ
	41127-4A00D			44118-77E04			F065-22-530	
	41127-4A0A1			44133-60A00			F065-22-530A	
	44018-S50-000	44133-60A10		F069-22-530				
	44018-S50-N00	44133-60A11		F069-22-530A				
	44018-S50-N01	44133-60A12		MB109183			三菱	
	44018-S50-N02	44133-71C11		MB176162				
	44018-S50-N03	23222GA140		MB176860				
B-C04	42018-S2B-003	ホンダ		23222GA141	スバル			MB297147
	42018-S2R-N01			23222GA142				MB297184
	42018-S3B-003			23222GA143				MB297190
	42018-SJ6-003			28023AA080			MB297351	
	42018-SJ6-921			28023AA081		MB393129		
	42018-SJ7-003			723222280		MB526057		
	42335-SJ6-013			04438-87104	MB526338	ダイハツ		
	44018-S2R-N01			04438-87105	MB526440			
B-C05	44016-S50-000	ホンダ		04438-87110	ダイハツ		MB526469	
	44018-S2K-000			04438-87118			MB526491	
	44018-S50-960		04438-87119	MB526862				
	44018-S50-962		04438-87709	MB562338				
	44018-SAA-000		04438-87F10	MB620050				
	44018-SAA-010		04438-87F18	MB664558				
	44018-SAA-020		04438-87F41	39241-11M00			日産	
	44018-SAP-000		04438-87F44	39241-11M25				
	44018-SCM-000		999-05680-X9-023	39241-11M26				
	44018-SCM-010		04438-16060	39241-44B25				
44018-SCM-020	1A50-22-530	39241-44B26						
	1A50-22-530A	39241-44B27						
B-D01	23222GA143	いすゞ	1A50-22-530B	マツダ	39241-44B28			
	28023AA080		1A50-22-530C		42017-S9R-003	ホンダ		
	28023AA081		1A50-22-530D		B-D02	04438-16090	トヨタ	
	8-94153-133-0		F001-22-530			04438-16091		
	8-94363-547-0		F002-22-530			04438-16093		
	8-94387-664-0		F003-22-530		B-D03	04425-B1081	スバル	
	8-94473-226-0		F003-22-530A			04425-B1082		
	44118-53B10		F003-22-530B			04425-B2100		
	44118-60G41		F003-22-630			04425-B1080		ダイハツ
	44118-60G42		F003-22-630A			04425-B1081		
	44118-64A20	F003-22-630B	04425-B1082					
	44118-64B10	F005-22-530	04425-B1110					
	44118-64B11	F005-22-530A	04425-B1111					
	44118-64B12	F005-22-630	04425-B1120					
	44118-64B20	F005-22-630A	04425-B2100	トヨタ				
	44118-64B90	F005-22-630B	04425-BZ010					
	44118-71C10	F024-22-530	08030-K9011					
	44118-71C11	F024-22-530A	43447-B1020					
	44118-71C12	F024-22-630	04425-B1080					
	44118-71C20	F024-22-630A	04425-B1081					
44118-71C21	F025-22-630	04425-B1082						
44118-77E00	F061-22-530	04425-B1110						
44118-77E01	F061-22-530A	04425-B1111						
44118-77E02								

TOYOTA
トヨタ

NISSAN
日産

HONDA
ホンダ

MAZDA
マツダ

SUBARU
スバル

MITSUBISHI
三菱

SUZUKI
スズキ

DAIHATSU
ダイハツ

ISUZU
いすゞ

純正品番順
対照表-1

品番順
対照表-2

品番対照表 (品番順)

品番	純正品番	メーカー	品番	純正品番	メーカー	品番	純正品番	メーカー
B-D03	04425-B1120	トヨタ	B-E02	04438-12370	トヨタ	B-E03	MD17-22-530	マツダ
	04425-B2100			04438-16040			MB176870	三菱
	04425-BZ010			04438-16080			MB297370	
	04427-12760			04438-16081			MB297379	
	04427-12762			04438-17010			MB297389	
	04428-12470			04438-17011			MB297429	
	43447-B1020			04438-17012			MB297564	
	39241-3U025			04438-20290			MB297569	
	39241-3U026			04438-42020			MB297925	
	44018-SFC-003			04438-42160			MB526201	
	44018-SFC-013	44333-SA2-310		MB526355				
	44018-SFC-J01	44333-SA3-310		MB526378				
	44018-SFC-J02			MB526450				
	44018-TY5-003			MB526514				
44018-TY6-003		MB526912						
B-D04	04427-52170	トヨタ	B-E03	23222GA153	いすゞ	8-43319-018-0		
	04427-52171			5-86010-560-0				
	04427-52220			5-86013-986-0				
	04427-52690			5-86019-198-0				
	04427-52691			5-86019-455-0				
	04438-52121			44018-S04-010		ホンダ		
	04438-52122			44018-S04-020				
				44018-S04-C03				
B-E01	5-86010-560-0	いすゞ	23222GA152	スバル	23222GA153	マツダ	8-94258-285-0	
	5-86013-986-0		23222GA370		8-94312-678-0			
	5-86019-198-0		F004-22-530		8-94381-533-2			
	5-86019-455-0		F004-22-530A		8-94381-538-0			
	44018-S04-010	F004-22-530B	8-94381-538-1					
	44018-S04-020	F004-22-630A	8-94449-739-0					
	44018-S04-C03	FS17-22-630C	8-94462-589-0					
	44018-S04-C04	G001-22-530	8-94473-234-0					
	44018-S04-C05	G001-22-530A						
	44018-S04-C06	G001-22-530B						
44018-S2T-000	G013-22-530							
44018-S2T-020	G013-22-530A							
44018-S2T-030	G021-22-530							
B-E02	04428-12270	トヨタ	G021-22-530A	スズキ	G021-22-530A	マツダ	8-94381-519-0	いすゞ
	04428-16010		G021-22-530B		8-97015-296-0			
	04428-16020		G023-22-530		8-97015-296-1			
	04437-28040		G023-22-530A		04438-10080		トヨタ	
	04438-10020		G024-22-530		F015-22-530		マツダ	
	04438-10021		G026-22-530		F015-22-530A			
	04438-10022		G026-22-530A		F037-22-530			
	04438-10060		G026-22-530B		F037-22-530A			
	04438-10110		GD33-22-530		GS01-22-530A			
	04438-12020		GT43-22-530		GS03-22-530			
	04438-12021		M020-22-530		MB526891		三菱	
	04438-12080		M020-22-530A		MB620240			
	04438-12170		MD15-22-530					
	04438-12171							
04438-12172								
04438-12220								
B-E05							28023AA000	いすゞ
							28023AA001	
							28023AA002	
							28023AA000	スバル
							28023AA001	
							28023AA002	

トヨタ TOYOTA
 日産 NISSAN
 ホンダ HONDA
 マツダ MAZDA
 スバル SUBARU
 三菱 MITSUBISHI
 スズキ SUZUKI
 ダイハツ DAIHATSU
 いすゞ ISUZU
 対照表-1 純正品番順
 対照表-2 品番順

品番対照表 (品番順)

品番	純正品番	メーカー	品番	純正品番	メーカー	品番	純正品番	メーカー
B-E06	39241-50A28	スバル	B-Q01	1N12-22-530	マツダ	B-Q03	44018-ST7-J60	ホンダ
	39241-50A85			G037-22-530			44333-SJ4-960	
	39241-50A89			G516-V9-050			44333-SJ4-961	
	39241-50A91			G560-22-530			44333-SK7-J02	
	39241-50A92			G564-22-530			B-Q04	
	1N00-22-530	G568-22-530		04438-12030				
	1N00-25-421	G576-22-530		04438-12031				
	1N01-22-530	GR01-22-530C		04438-12040				
	1N01-25-316	GS01-22-530		04438-12110				
	1N01-25-421	MD04-22-530		04438-12140				
	1N02-22-530	MD07-22-530		04438-12180				
	1N05-25-421	MD07-22-530A		04438-12181				
	1N09-22-530	MD13-22-530		04438-12191				
	1N11-22-530	MB297495		04438-12200				
	1N14-22-530	MB297499		04438-12201				
	1N26-22-530	MB526460		04438-12250				
	C912-V9-050	MB526516		04438-12270				
	39241-01A25	MB526779		04438-12290				
	39241-01A26	MB526816		04438-12300				
	39241-01A27	MB526826		04438-12301				
	39241-01A28	MB526901	04438-12305					
	39241-01A29	MB526905	04438-12380					
	39241-01A88	MB620056	04438-12390					
	39241-01A89	MQ901070	04438-12391					
	39241-01A90	39241-0M325	04438-17021					
	39241-01A91	39241-0M326	04438-20110					
	39241-03A25	39241-HA225	04438-20130					
	39241-03A26	44333-SD9-003	04438-20131					
	39241-03A27	B-Q02	28023AA020	04438-20134				
	39241-05U25		28023AA021	04438-20180				
	39241-05U26		28023AA022	04438-20250				
	39241-05U27		28023AA020	04438-32021				
	39241-05U85		28023AA021	04438-32030				
	39241-05U86	28023AA022	04438-32031					
	39241-13A25	44018-S01-C01	04438-32170					
	39241-50A25	44018-SR1-901	04438-32171					
	39241-50A26	44333-SR1-003	04438-32172					
	39241-50A27	B-Q03	5-86012-618-0	04438-32250				
	39241-50A28		5-86014-821-0	B-Q05	44018-SH9-003	ホンダ		
	39241-50A29		5-86019-199-0		44018-SK7-J02			
39241-50A85	5-86019-470-0		44018-ST7-C13					
39241-50A86	44018-S04-J01		44018-ST7-J00					
39241-50A87	44018-S0A-000	44018-ST7-R50						
39241-50A89	44018-S0A-010	44323-SB0-310						
39241-50A90	44018-S0A-C00	44333-SB1-981						
39241-50A91	44018-S0A-C01	44333-SB2-981						
39241-50A92	44018-S0A-C03	44333-SF1-961						
C9BDA-05U8H	44018-S10-000	44333-SF1-962						
C9BDA-50A2H	44018-ST7-C03	44333-SK7-J03						
B-Q01	39241-0M326	スバル	44018-ST7-C04	44333-SK7-J12				
	1N10-22-530	マツダ	44018-ST7-C06	44333-SK7-J13				

TOYOTA

NISSAN

HONDA

MAZDA

SUBARU

MITSUBISHI

SUZUKI

DAIHATSU

ISUZU

純正品番順

品番順

対照表-1

対照表-2

トヨタ

日産

ホンダ

マツダ

スバル

三菱

スズキ

ダイハツ

いすゞ

対照表-1

対照表-2

対照表-1

対照表-2

品番対照表 (品番順)

品番	純正品番	メーカー	品番	純正品番	メーカー	品番	純正品番	メーカー	
B-Q06	04438-06020	トヨタ	B-Q08	04438-52062	トヨタ	B-R04	8-94312-935-0	いすゞ	
	04438-06021			04438-52063			8-97131-399-0		
B-Q07	04428-12250	トヨタ		04438-52080			8-97138-981-0		
	04428-12260			04438-52090			8-97148-749-0		
	04438-12281		B-R01	39241-01E85	スバル		28023PA000		スバル
	04438-12481			39241-0M625			28023PA001		
	04438-12610			39241-64J25			39241-53J27		
	04438-12640		マツダ	1N05-22-530	マツダ		04437-17060		トヨタ
	04438-12660			1N06-22-530			04438-17060		
	04438-32280			1N07-22-530			04438-20010		
04438-63010	1N08-22-530	04438-20090							
B-Q08	04427-52890	スバル		C911-V9-050		日産	04438-20160	トヨタ	
	04427-52891			39241-01E25			04438-20190		
	04427-12530	トヨタ		39241-01E26		日産	04438-20210	トヨタ	
	04427-47020		39241-01E27	04438-32050					
	04427-47030		39241-01E28	04438-32150					
	04427-47031		39241-01E29	1N03-22-530	マツダ				
	04427-47050		39241-01E85	1N04-22-530					
	04427-47051		39241-01E86	1N04-22-530A					
	04427-47052		39241-01E87	G002-22-530					
	04427-52010		39241-06R25	G002-22-530A					
04427-52040	39241-06R26		G002-22-630						
04427-52041	39241-0M625		G012-22-530						
04427-52140	39241-0M626	G012-22-530A							
04427-52250	39241-0M628	G012-22-530B							
04427-52260	39241-63Y25	G015-22-530							
04427-52280	39241-63Y26	G022-22-530	マツダ						
04427-52310	39241-64J25	G022-22-530A							
04427-52490	39241-64J26	G022-22-530B							
04427-52500	39241-64J27	G033-22-530							
04427-52540	39241-64J28	G033-22-530A							
04427-52580	39241-64J29	G043-22-530							
04427-52670	C9BDA-0M625	G043-22-530A							
04427-52671	C9BDA-0M62H	G043-22-530B							
04427-52700	C9BDA-63Y2H	G043-22-530C							
04427-52890	C9BDA-63Y2L	G356-V9-050							
04427-52891	B-R02	5-86005-214-0	いすゞ	GA43-22-530	トヨタ				
04428-12501		5-86014-454-0		GA43-22-530A					
04428-52010		5-86019-197-0		GA43-22-530C					
04428-52140		5-86019-456-0		GF44-22-530					
04428-52500		44018-SR3-951		M070-22-530					
04428-52501		44018-SR3-C53		M070-22-530A					
04428-52800		44018-SR3-C54		M080-22-530A					
04428-52801	44018-SR3-C55	M080-22-530B							
04438-12501	44018-SR3-C56	三菱	MB297381						
04438-12502	44018-SR7-000		MB297689						
04438-52040	B-R03		04438-20070	MB526148					
04438-52041			04438-20150	MB526274					
04438-52042		04438-20151	MB526470						
04438-52060	B-R04	8-94124-210-0	いすゞ	MB526518	トヨタ				
04438-52061		8-94124-210-1		MB526776					

トヨタ
TOYOTA

日産
NISSAN

ホンダ
HONDA

マツダ
MAZDA

スバル
SUBARU

三菱
MITSUBISHI

スズキ
SUZUKI

ダイハツ
DAIHATSU

いすゞ
ISUZU

対照表-1
純正品番順

対照表-2
品番順

品番対照表 (品番順)

品番	純正品番	メーカー	品番	純正品番	メーカー	品番	純正品番	メーカー
B-R04	MB526818	三菱	B-S01	04438-26020	トヨタ	B-S03	04438-32100	トヨタ
	MB526828			04438-26021			04438-32130	
	MB526832			04438-28021			04438-32131	
	MB620060			04438-28022			04438-32180	
	MB837332			04438-35021			04438-33020	
	MB896069			04438-35022			04438-33021	
	MR111572			B-S02			8-94313-105-0	
	39241-17R00	8-97231-782-0	スバル		5-86019-673-0	ホンダ		
	39241-17R25	8-94313-105-0			ダイハツ			
	39241-17R26	04438-87604			トヨタ		44018-S0A-J00	
	39241-17R27	04438-87612	マツダ				44018-S0A-J01	
	39241-17R28	04427-37020			G053-22-530		44018-S0A-J02	
	39241-17R29	04438-12100	G053-22-530A				44018-S30-000	
	39241-17R85	G053-22-530					G063-22-530	44018-S30-C00
	39241-17R86	G063-22-530A	G065-22-530					44018-S30-C02
	39241-17R87	G520-V9-050A					G570-22-530	44018-S87-A50
	39241-53J25	G570-22-530A	G570-22-530A					44018-S87-A51
	39241-53J26	G586-22-530					GR01-22-530	44018-SM4-A01
	39241-53J27	GR01-22-530A	GR01-22-530A					44018-SM4-A02
	39241-53J28	GR01-22-530B		M040-22-530			44018-SS0-000	
ZA-8-97131399	M040-22-530	MB526400	44018-SS0-010					
ZA-8-97138981	MB526400		MB526447	44018-SS0-020				
B-R05	5-86005-213-0	いすゞ		B-S03	04437-20020	ダイハツ	44018-SS0-J90	44018-SS0-J91
	5-86019-212-0		04437-20021		44018-SS0-J92			
	5-86019-454-0		999-05680-X9-056		44018-SS0-J92		44018-SS0-N00	
	5-86019-751-0		04427-27020		44018-SS0-N01		44018-SS0-N01	
	44018-S04-901	04427-27040	44018-SS0-N90		44018-SS0-N91			
	44018-SR3-901	04427-27041	44018-SZ3-010		44018-SZ3-010			
B-R06	44112-50Z00	スズキ	B-S03	04427-27040	トヨタ	44018-SZ3-020	44018-SZ3-C02	
	44115-51Z40			04427-28150		44018-SZ3-C03		
	44117-50Z00			04437-20020		44018-SZ3-C05		
	44117-50Z01			04437-20021		44333-SF1-013		
	44117-51Z21			04437-20021		44333-SM1-A01		
	44117-51Z22			04437-22021		44333-SM1-A02		
	39241-9Y015	日産		04438-06040	44333-SM1-A03			
	39241-9Y025			04438-06060	44333-SM4-003			
	39241-9Y026			04438-06062	44333-SM4-013			
	39241-9Y028			04438-20050	44333-SM4-023			
	39241-9Y029			04438-20231	B-S05	MB297943	三菱	
	C9241-9Y015			04438-27020		MC891592		
	C9BDA-9Y02H			04438-32060	B-S06	MK449510	ダイハツ	
	C9BDA-JX00H			04438-32070		04427-33040		
C9BDA-JX00L	04438-32090	04427-44040						
B-S01	04438-28021	ダイハツ	04427-44041	04428-28140				
	04428-26010		トヨタ			04428-28140		
	04428-26012					04428-33030		
	04428-35010				04428-42070			
	04428-35012				04438-28051			

TOYOTA
トヨタ

NISSAN
日産

HONDA
ホンダ

MAZDA
マツダ

SUBARU
スバル

MITSUBISHI
三菱

SUZUKI
スズキ

DAIHATSU
ダイハツ

ISUZU
いすゞ

純正品番順
対照表-1

品番順
対照表-2

品番対照表 (品番順)

品番	純正品番	メーカー	品番	純正品番	メーカー	品番	純正品番	メーカー				
B-S06	04438-28052	ダイハツ	B-T11	5-86113-612-0	いすゞ	B-S07	44014-SX0-C60	ホンダ				
	04427-28190	トヨタ		39241-10E25	日産		44018-S0K-C20	B-T12	44018-S0K-C23	日産		
	04427-28191			39241-10E26			44018-S0K-C30		39241-10E28		39241-10E29	
	04427-33040			39241-10E27			44018-S0K-C33		39241-10E87		39241-10E87	
	04427-42050			39241-10E85			44018-S10-J00		39241-31G25		39241-59E27	
	04427-42060			39241-10E86			44018-S10-J03		39241-59E27		C9BDA-10E8H	
	04427-44020			39241-10E88			44018-S10-J03		B-T13		5-86130-476-0	いすゞ
	04427-44040			39241-16E25			44018-S1K-C00				5-86135-383-0	日産
	04427-44041			39241-55E28			44018-S1K-C03				5-86137-478-0	
	04428-12240			39241-59E25			44018-S3X-000		39241-5V025			
	04428-28140			39241-59E26			44018-S3X-900		39241-5V026			
	04428-33030						44018-S9A-000		39241-5V125			
	04428-42070						44018-S9A-010		39241-5V127			
	04428-42090						44018-S9A-020		C9BDA-23U26			
	04428-42110				44018-SJK-000		C9BDA-5V12H					
	04428-58030				44018-SJK-020		B-T14	8-97105-278-0	いすゞ			
	04428-58040				44018-SJM-000			1K01-22-530	マツダ			
	04438-12600				44018-SJM-020			40088-89TA2	日産			
	04438-28051				44018-SX0-C20							
	04438-28052				44018-SZ3-C20							
	04438-42060				44018-SZ3-C23							
	04438-42061											
	04438-42070											
	04438-42080											
	04438-42102											
	04438-42103											
04438-58030												
43447-28020												
B-T11	5-86106-056-0	いすゞ										
	5-86106-057-0											

トヨタ TOYOTA

日産 NISSAN

ホンダ HONDA

マツダ MAZDA

スバル SUBARU

三菱 MITSUBISHI

スズキ SUZUKI

ダイハツ DAIHATSU

いすゞ ISUZU

対照表-1 純正品番順

対照表-2 品番順

■ 販売元

日立Astemoアフターマーケットジャパン株式会社
Hitachi Astemo Aftermarket Japan, Ltd.



FSC®認証材および管理原材料から作られた紙とノンVOCインキを使用し、印刷工程で廃液の出ない「水なし印刷」を採用した環境配慮型印刷物です。